

# BRUKSANVISNING USER MANUAL BRUGSANVISNING KÄYTTÖOHJE

<b>SE</b> Bruksanvisning / installationshandbok.....	2
<b>NO</b> Bruksanvisning / installasjonshåndbok .....	30
<b>GB</b> User manual / Installation manual .....	58
<b>DK</b> Brugsanvisning / Installationsvejledning.....	86
<b>FI</b> Käyttö-/asennusohje .....	114

Läs bruksanvisningen noggrant innan du använder den här produkten. Spara bruksanvisningen för framtida behov.

Les bruksanvisningen nøye før du bruker dette produktet. Ta vare på bruksanvisningen til fremtidig bruk.

Before using this product, please read the user manual carefully. Keep the user manual for future reference.

Læs brugsanvisningen omhyggeligt, før du anvender dette produkt. Gem brugsanvisningen til evt. senere brug.

Lue käyttöohje huolellisesti, ennen kuin käytät tätä tuotetta. Pane käyttöohje talteen vastaisen varalle.

**KYL-/FRYSSKÅP / KJØLE-/FRYSESKAP / REFRIGERATOR/FREEZER  
/ KØLE-/FRYSESKAB / JÄÄKAAPPIPAKASTIN**

MODELLNUMMER: CFS3145V



# INNEHÅLL

Säkerhets- och varningsinformation .....	3
Installation av din nya enhet.....	8
Beskrivning av enheten .....	10
Användning av enheten .....	10
Användning.....	12
Omhängning av dörren .....	14
Praktiska tips.....	19
Rengöring och skötsel.....	21
Felsökning .....	24
Avfallshantering av enheten .....	26

## Säkerhets- och varningsinformation



Läs denna bruksanvisning, inklusive tips och varningar noggrant innan du installerar och använder enheten första gången (för korrekt användning och din egen säkerhet). För att undvika onödiga misstag och olyckor är det viktigt att se till att alla som använder enheten har god kännedom om dess skötsel och säkerhetsfunktioner. Spara denna bruksanvisning och försäkra dig om att den följer med enheten om den flyttas eller säljs, så att alla som använder den under hela dess livslängd får korrekt information om hur enheten ska användas och vilka säkerhetsåtgärder som krävs. Följ säkerhetsföreskrifterna i denna bruksanvisning för att minimera risken för personskada och skada på egendom. Tillverkaren ansvarar inte för skador orsakade av försummelse.

### Säkerhet för barn och andra utsatta personer

- Denna enhet får enligt EN-standard användas av barn från 8 år och uppåt och av personer med nedsatt fysisk förmåga, nedsatt hörsel/syn, nedsatt mental förmåga eller som saknar erfarenhet, förutsatt att de övervakas eller har fått instruktioner om hur enheten används på ett säkert sätt och att de förstår alla risker. Barn får inte leka med enheten. Barn får endast utföra rengöring eller underhåll under uppsikt av en vuxen.

*Barn mellan 3 och 8 år får plocka ut produkter ur och ställa in produkter i kyl/frys.*

- Enligt IEC-standard  
Denna enhet får användas av personer (inklusive barn) med nedsatt fysisk förmåga, nedsatt hörsel/syn, nedsatt mental förmåga eller som saknar erfarenhet, förutsatt att de övervakas eller får instruktioner om hur enheten används av en person som ansvarar för deras säkerhet.

### Försäkra dig om att barn inte leker med enheten.

- Håll allt förpackningsmaterial utom räckhåll för barn eftersom det finns risk för kvävning.
- Innan enheten avfallshanteras ska du göra följande: dra ut stickkontakten ur vägguttaget, klipp av nätkabeln (så nära enheten som möjligt) och demontera dörren. På så sätt säkerställs att barn som leker i närheten inte utsätts för elchock eller riskerar att bli instängda i enheten.
- Om denna enhet ersätter en äldre enhet med fjäderspärr på dörren eller locket måste du säkerställa att fjäderspärren på den gamla enheten görs obrukbar innan du avfallshanterar den gamla enheten. Detta förhindrar att den blir en dödsfälla för barn.

## Allmän säkerhet



**WARNING!** Denna enhet är avsedd för användning i hushåll och liknande, som till exempel:

- personalpentry i butiker, kontor och andra arbetsplatser
- på bondgårdar och av gäster på hotell, motell och andra typer av boenden
- på B&B, vandrarhem och liknande
- i catering och liknande icke-detaljhandelsmiljöer.
- **WARNING!** Förvara inga explosiva ämnen i enheten, till exempel aerosolburkar som innehåller brandfarlig drivgas.
- **WARNING!** Om nätkabeln är skadad ska den bytas av tillverkaren, tillverkarens service-representant eller en person med samma behörighet så att ingen fara uppstår.
- **WARNING!** Håll alla ventilationsöppningar i enhetens hölje eller inre delar fria från hinder.
- **WARNING!** Använd inte mekaniska anordningar eller andra medel än de som rekommenderas av tillverkaren för att påskynda avfrostningsprocessen.

- VARNING! Skada inte köldmediekretsen.
- VARNING! Använd inga andra elektriska anordningar inuti kylskåpet än de som tillverkaren rekommenderar.
- VARNING! Köldmedium och den gas som finns i isoleringen är brandfarliga. Lämna enheten till en auktoriserad återvinningsanläggning för avfallshantering. Utsätt inte enheten för eld.
- VARNING! Försäkra dig om att nätkabeln inte fastnar eller skadas när du ställer enheten på plats.
- VARNING! Placera inte förlängningskablar med grenuttag eller bärbara strömförsörjningsaggregat bakom enheten.
- VARNING! En skadad nätkabel måste bytas mot en kabel av samma typ av tillverkaren eller tillverkarens servicerepresentant.
- **VARNING! Livsmedel måste förpackas i påsar innan de läggs in i kylskåpet. Vätskor måste hällas på flaska eller behållare med lock (på så sätt underlättas rengöring av enheten).**



Denna symbol indikerar att köldmediet och blåsmedel i isoleringsmaterialet är brandfarliga. **Varning! Brandrisk/brandfarliga material.**

## Byte av invändiga lampor

- VARNING! De invändiga lamporna får inte bytas av användaren! Kontakta kundtjänst om någon invändig lampa är skadad.

Denna varning gäller endast för kylskåp som har invändig belysning.

## Köldmedium

Enhetens köldmediekrets innehåller isobutengas (R600a). Det är en naturgas som är mycket miljövänlig, men som ändå är brandfarlig. Kontrollera att ingen av komponenterna i enhetens köldmediekrets har skadats i samband med transporten eller installationen av enheten. Köldmediet (R600a) är brandfarligt.

- **VARNING!** Kylskåp innehåller köldmedium och isoleringen innehåller även gas. Köldmedium och gaser måste avfallshanteras på ett yrkesmässigt sätt eftersom de kan orsaka ögonskada eller brand. Säkerställ att rören i köldmediekretsen inte är skadade innan enheten lämnas till återvinning.

### Om köldmediekretsen är skadad:

- Undvik öppen låga och antändningskällor.
- Ventilera noggrant rummet där enheten är placerad.

Det är farligt att ändra produktens specifikationer eller att modifiera den på något sätt. Skada på nätkabeln kan orsaka kortslutning, brand och/eller elchock.

## Elsäkerhet

1. Nätkabeln får inte förlängas med skarvkabel.
2. Försäkra dig om att stickkontakten inte kläms eller skadas. En klämd eller skadad stickkontakt kan överhettas och orsaka brand.
3. Försäkra dig om att du kan komma åt enhetens stickkontakt.
4. Dra inte i nätkabeln.
5. Sätt inte in stickkontakten om den är skadad eller sitter löst. Annars finns det risk för elstötar eller brand.
6. Enheten får inte användas utan skyddet för innerbelysningen.
7. Enheten får endast anslutas till ett enfas växelströmsnät på 220–240 V, 50 Hz. Om spänningen i det lokala elnätet varierar utanför ovannämnda område måste en AC-spänningsregulator installeras av säkerhetsskäl. Om det är nödvändigt att använda en spänningsregulator ska den ha en uteffekt på minst 350 W. Enheten ska anslutas till ett separat vägguttag som inte delas med andra elektriska apparater. Vägguttaget och stickkontakten måste vara jordade.

## Daglig användning

- Förvara inte brandfarliga gaser eller vätskor i enheten, annars finns risk för explosion.
- Använd inga elektriska apparater inuti enheten (till exempel elektriska glassmaskiner, mixrar etc.).
- Dra alltid i stickkontakten (inte i kabeln) när du kopplar bort enheten från vägguttaget.
- Placera inte heta föremål nära enhetens plastkomponenter.
- Placera inte livsmedel direkt mot luftutloppet på bakväggen.
- Följ alltid tillverkarens rekommendationer för livsmedelsförvaring. Se relevanta anvisningar för livsmedelsförvaring.
- Placera inte enheten i direkt solljus.
- Håll tända ljus, lampor och andra föremål med öppen låga på säkert avstånd från enheten (på så sätt undviker du brandrisk).
- Enheten är avsedd för förvaring av livsmedel och/eller drycker för normalt hushållsbruk enligt beskrivningen i denna bruksanvisning. Enheten är tung. Var försiktig när du flyttar den.
- Stå inte på enhetens sockel, lådor, dörrar etc. och använd dem inte som stöd.
- Överbelasta inte dörrhyllorna och placera inte för mycket livsmedel i grönsaksfacken (det finns risk för att föremål faller ned och orsakar personskada eller skada på enheten).

## Var försiktig! Skötsel och rengöring

- Stäng av enheten och dra ut stickkontakten ur vägguttaget innan du utför underhåll.
- Rengör inte enheten med metallföremål, ångrengörare, eterisk olja, organiska lösningsmedel eller rengöringsmedel/rengöringsprodukter som innehåller slipmedel.
- Använd inte vassa föremål för att avlägsna frost från enheten. Använd en plastskrapa.

## Viktigt att tänka på vid installation!

- Följ anvisningarna för elanslutning i denna bruksanvisning.
- Packa upp enheten och försäkra dig om att den inte är skadad.
- Anslut inte en skadad enhet till vägguttaget. Rapportera omedelbart eventuella skador till återförsäljaren. Behåll i så fall förpackningen.
- Vi rekommenderar att du väntar i minst fyra timmar innan du ansluter enheten (på så sätt hinner oljan rinna tillbaka i kompressorn).
- Försäkra dig om att det finns tillräcklig luftcirkulation runt enheten (på så sätt minskas risken för överhettning). Följ alla installationsanvisningar för att säkerställa tillräcklig ventilation.
- Placera om möjligt produkten med spelrum till väggen bakom. På så sätt undviker du att varma komponenter (kompressor och kondensor) utgör en brandrisk. Följ alla installationsanvisningar.
- Eheten får inte placeras nära värmeelement eller spisar.
- Försäkra dig om att stickkontakten är åtkomlig när enheten har installerats.

## Service

- Alla elektriska arbeten som krävs i samband med service av enheten måste utföras av behörig elinstallatör eller annan behörig person.
- I följande fall får produkten endast underhållas av ett auktoriserat servicecenter som använder originalreservdelar:
  1. Om enheten är självavfrostande.
  2. Om enheten har en frysdel.

# Installation av din nya enhet

Ta del av följande tips innan du använder enheten för första gången.

## Ventilation av enheten



För att förbättra kylsystemets verkningsgrad och spara energi är det nödvändigt att upprätthålla god ventilation runt enheten. Försäkra dig därför om att det finns tillräckligt mycket fritt utrymme runt kylskåpet.

Vi rekommenderar att det finns ett spelrum på 50–75 mm bakom enheten, minst 100 mm ovanför enheten, minst 100 mm på sidorna samt ett fritt utrymme framför enheten så att dörrarna kan öppnas 135°. Se nedanstående scheman.

- Obs!

Denna enhet fungerar utmärkt i klimatklass N och ST enligt tabellen nedan.

Den fungerar eventuellt inte korrekt om den får arbeta under en längre tid vid en temperatur utanför det angivna området.

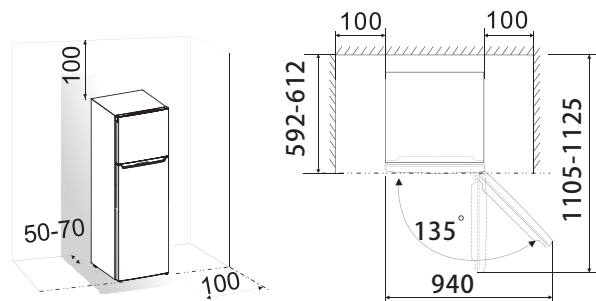

Klimatklass	Omgivningstemperatur
SN	10–32 °C
N	16–32 °C
ST	16–38 °C
T	16–43 °C

- Placera enheten på en torr plats där det inte finns risk för fuktskada.
- Skydda enheten mot direkt solljus, regn och frost.
- Placera enheten på säkert avstånd från värmekällor som kaminer, öppen spis och värmare.



## Avvägning av enheten

- Det kan vara nödvändigt att väga av enheten med dess fötter och för att säkerställa tillräcklig luftcirkulation vid baksidan av enhetens nederdel.
- Fötterna kan justeras för hand med en passande skruvmejsel.  
För att dörrarna ska bli självstängande justerar du fötterna så att enhetens överdel lutar cirka 10 mm bakåt.

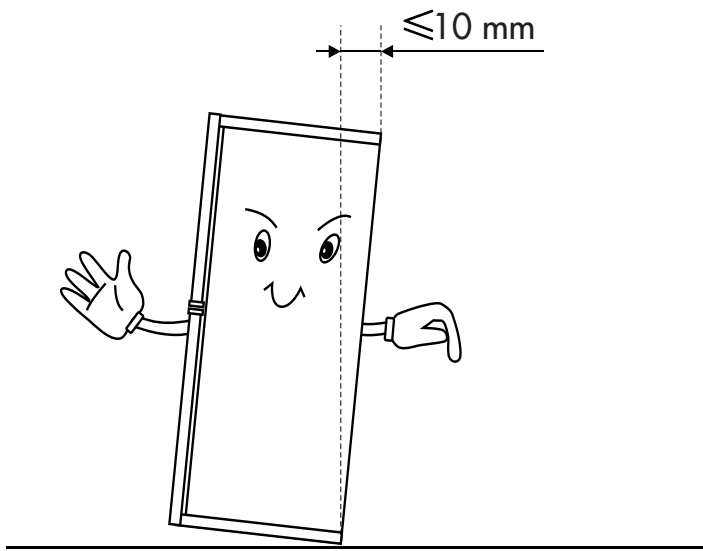

## Beskrivning av enheten

1. Fryshylla
2. Temperaturreglage och LED-lampa
3. Kylhylla
4. Lock till grönsakslåda
5. Grönsakslåda
6. Justerbara fötter
7. Frysdörr
8. Övre dörrhylla
9. Nedre dörrhylla
10. Kylskåpsdörr

**Obs!** På grund av vår kontinuerliga produktutveckling kan ditt kylskåp avvika något från bilderna i denna bruksanvisning, men detta påverkar inte dess funktion och användning. Om du behöver mer plats i frysdelen kan du ta bort fryshyllan.

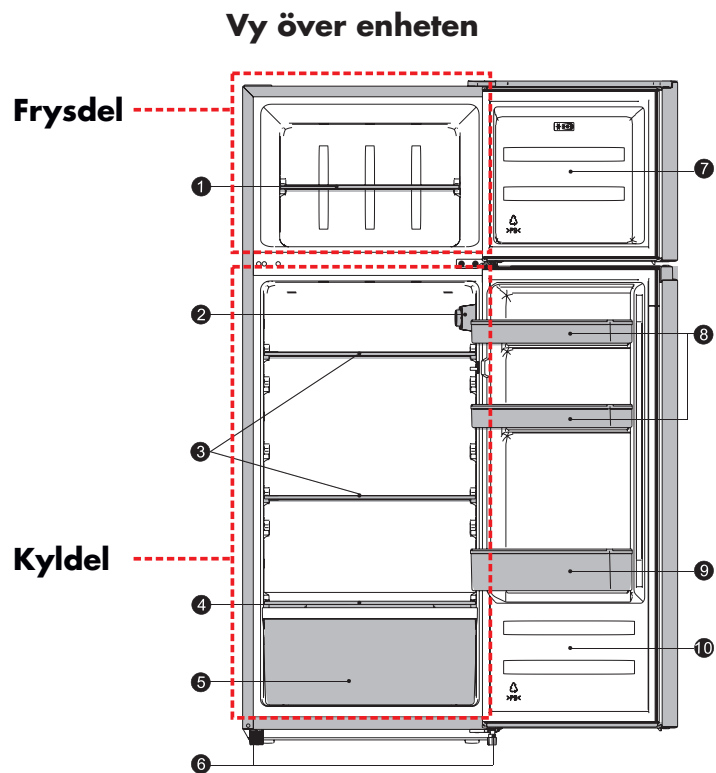

## Användning av enheten

### 1) Flyttbara hyllor/lådor

- Enheten finns i olika varianter med olika kombinationer och egenskaper, till exempel förvaringshyllor av glas och plast samt trådkorgar.
- Kylskåpets väggar är utrustade med skenor som medger ändring av positionen för kylskåpets hyllor.

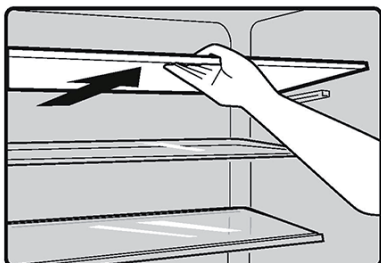

## Borttagning och montering av dörrhylla

Varning! Kontakta kundtjänst om dörrhyllan är skadad. Följ nedanstående steg för att byta dörrhylla:

### Borttagning av dörrhylla

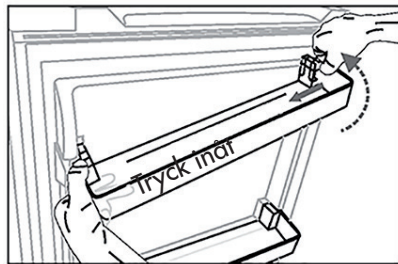

Tryck dörrhyllans högra sida inåt samtidigt som du håller i dess vänstra sida. När hyllans spår har lossnat från kylskåpsdörren tar du bort hyllan genom att dra den snett uppåt.

### Montering av dörrhylla

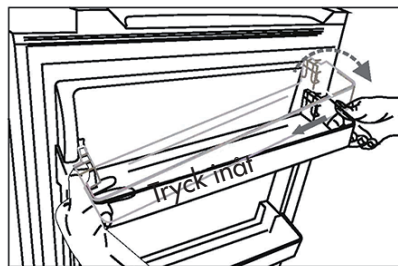

Luta dörrhyllans vänstra sida och rikta in spåret till dörren. Tryck sedan höger sida inåt och nedåt tills den sitter i rätt läge.

## 2) Kyldel

- För förvaring av livsmedel som inte behöver frysas in. Indelad i olika sektioner för olika typer av livsmedel.

## 2) Frysdel

För infrysning av färska livsmedel och förvaring av fryst och djupfryst livsmedel under lång tid.

## 2) Upptining av livsmedel i kyldelen

- Vid rumstemperatur.
- I mikrovågsugn.
- I konventionell ugn eller konvektionsugn.
- Livsmedel som tinats bör inte frysas in på nytt.

1) Förutsatt att enheten har relaterade tillbehör och funktioner.

2) Om enheten har frysdel.

## Grönsakslåda

- För förvaring av frukt och grönsaker.

# Användning

## Start och temperaturreglering

- Sätt in stickkontakten i ett jordat vägguttag. När du öppnar kylskåpsdörren tänds den invändiga belysningen. Vänta fem minuter efter att kylskåpet har installerats innan du startar det. Vänta tills kylskåpets temperatur är korrekt innan du ställer in några matvaror.
- Temperaturreglaget är placerat på höger sida inuti kylskåpet.

**0:**

Av.

Vrid vredet medurs för att starta enheten.

**1:**

Den högsta temperaturen (varmast).

**7 (ändläge):**

Den lägsta temperaturen (kallast).

**Viktigt!** Livsmedel förvaras generellt bäst på medelhög temperaturinställning. Ställ in önskad temperatur genom att vrida på temperaturreglaget. Tänk på att temperaturinställningen påverkar både energiförbrukningen och livsmedelsförvaringen: ju kallare inställning desto högre energiförbrukning och ju varmare inställning desto sämre hållbarhet för de livsmedel som förvaras i enheten.

**Viktigt!** Vid höga omgivningstemperaturer (till exempel varma somrardagar) och kall inställning (läge 6–7) måste kompressorn eventuellt arbeta lång tid i sträck eller helt utan avbrott!

**Orsak:** Vid en hög omgivningstemperatur måste kompressorn arbeta kontinuerligt för att hålla en låg temperatur i enheten.

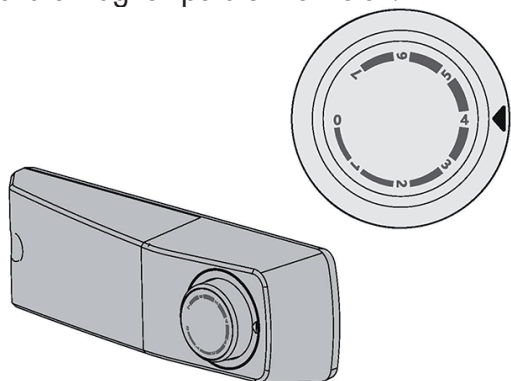

## Byte av LED-lampa

**Varning!** Om LED-lampan är skadad. LED-LAMPAN FÅR INTE BYTAS AV ANVÄNDAREN!

Om LED-lampan byts av en person som inte har erfarenhet av sådana ingrepp kan följden bli personskada eller allvarligt funktionsfel. Kontakta det lokala servicecentret för hjälp med lampbyte. De har behöriga tekniker som utför arbetet på ett säkert sätt.

- Stäng av enheten och koppla bort den från vägguttaget (eller slå från kretsbrytaren/säkring) innan LED-lampan byts.
- Data för LED-lampa: 220–240 V, max. 2 W.
- Koppla bort enheten från vägguttaget.
- Skruva ut skruven för LED-lampan.
- Byt den trasiga LED-lampan.
- Starta kylskåpet igen.

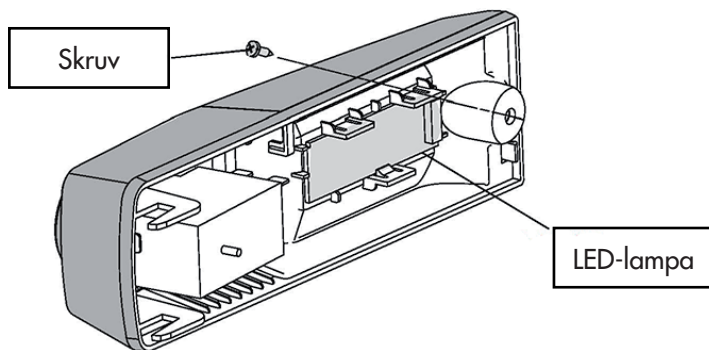





## Omhängning av dörren

Den sida från vilken dörren öppnas kan vid behov ändras, från höger sida (som vid leverans) till vänster sida.

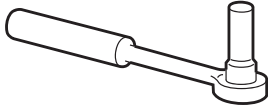
Varning! Innan dörren hängs om måste enheten skiljas från nätspänningen. Kontrollera att stickkontakten dragits ut ur vägguttaget.

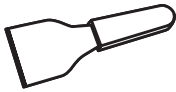
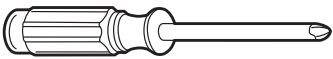
## Verktyg som du behöver

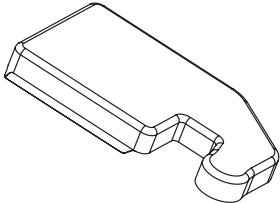
<b>Medföljer inte</b>		
		
8 mm hylsnyckel	Skruvmejsel med tunt blad	Spackelspade
		
Phillipsmejsel	Skiftnyckel	8 mm blocknyckel
<b>Ytterligare komponenter (i plastpåsen)</b>		
		
Vänster gångjärnsskydd		

Obs! Vid behov kan du lägga kylskåpet på dess baksida för att komma åt sockeln. Lagg skumplast eller liknande material på golvet så att kylskåpets baksida inte skadas. Gör på följande sätt för att hänga om dörren.

1. Ställ upp kylskåpet. Öppna den övre dörren och ta ut alla dörrhyllor (så att de inte skadas) och stäng sedan dörren igen.

#### Ta bort dörrhyllan

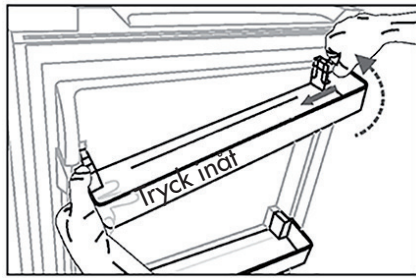

2. Använd en spackelspade eller skruvmejsel med tunt blad för att peta bort täcklocket för skruven i kylskåpets övre vänstra hörn och det övre gångjärnsskyddet i övre vänstra hörnet samt det övre gångjärnet i övre högra hörnet.

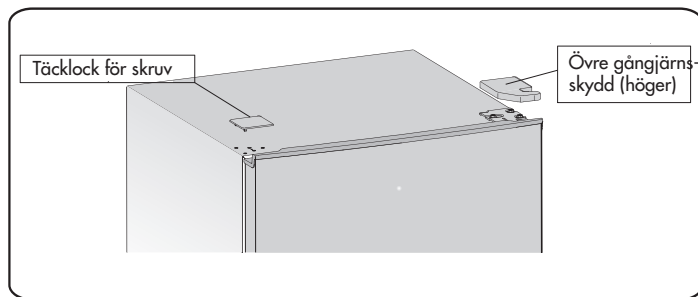

3. Skruva ut de självgångande flänsskruvarna som håller fast det övre, högra gångjärnet med en 8 mm hylsnyckel eller skiftnyckel. Stötta samtidigt den övre dörren med handen.

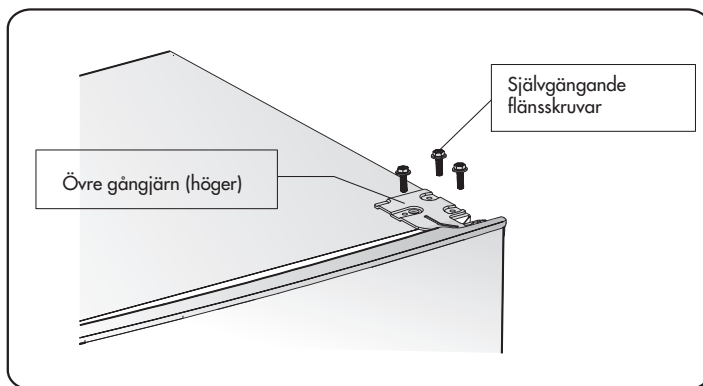

4. Ta bort den övre gångjärnstappen, flytta den till motsatt sida och skruva fast den ordentligt.

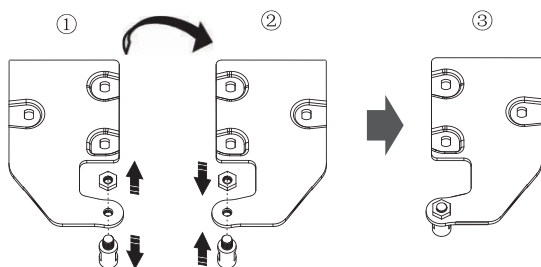

5. Ta bort den övre dörren från det mittr gångjärnet genom att försiktigt lyfta den rakt upp.

**OBS!** När du tar bort dörren kan det finnas brickor mellan det mittr gångjärnet och den nedre dörrens underkant som kan fastna på dörren. Var försiktig så att du inte tappar bort dem.

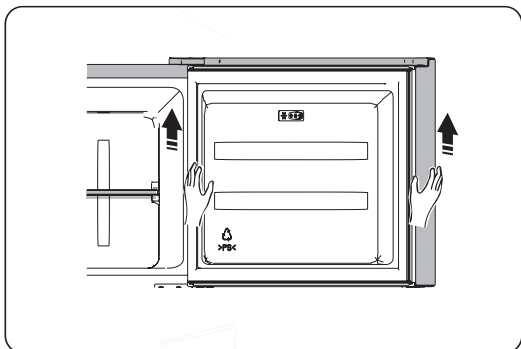

6. Placera den övre dörren på en slät yta med utsidan vänd uppåt. Ta bort skruven ② och delen ① och montera dem på vänster sida. Dra åt ordentligt.

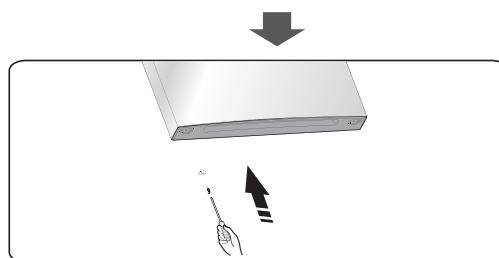
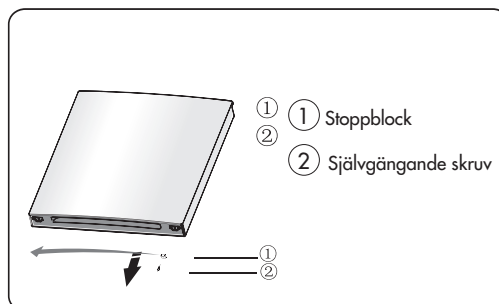

7. Skruva ut de två självgående flänskruvarna som håller fast det mittr gångjärnet och ta därefter bort det mittr gångjärnet och ta därefter bort den nedre dörren.

**OBS!** När du tar bort dörren kan det finnas brickor mellan det nedre gångjärnet och den nedre dörrens underkant som kan fastna på dörren. Var försiktig så att du inte tappar bort dem.

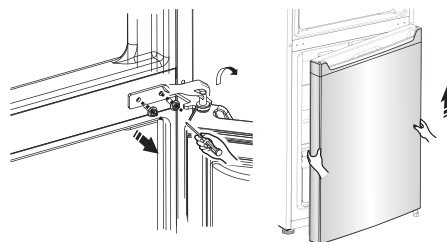



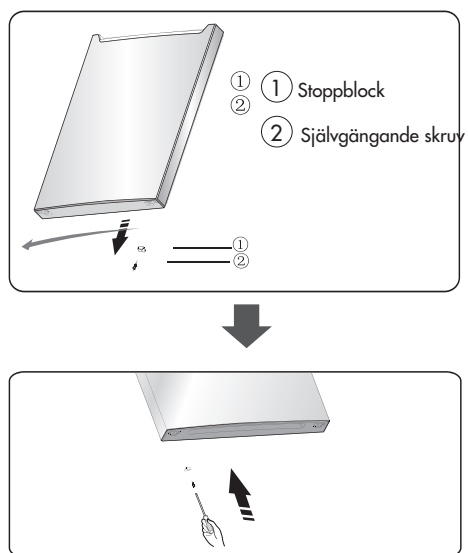

9. Flytta täcklocken för skruvarna på det mitterre skyddet från vänster till höger sida (enligt bilden nedan).

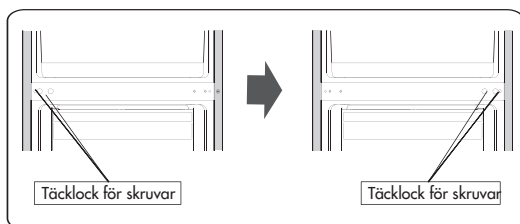

10. Lägg kylskåpet på skumplast eller liknande material. Ta bort de båda justerbara fötterna och det nedre gångjärnet genom att skruva ut de självgängande flänsskruvarna.

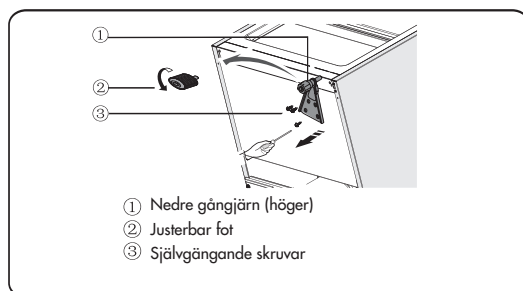

11. Flytta det nedre gångjärnet till vänster sida och skruva fast det med de självgängande flänsskruvarna. Flytta de justerbara fötterna till motsatt sida och skruva fast dem.

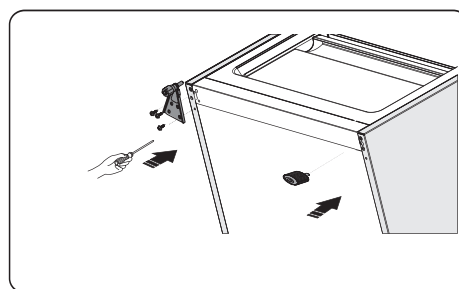

12. Flytta den nedre dörren till dess nya plats. Justera det nedre gångjärnet, sätt in gångjärnstappen i den nedre dörrens nedre hål och dra åt skruvarna.

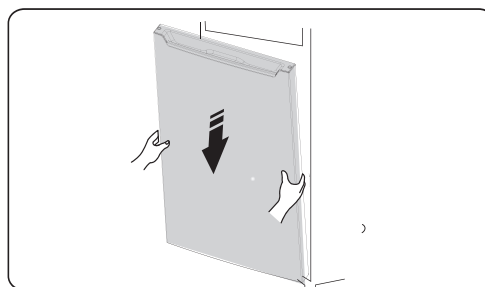

13. Vrid det mitterre gångjärnet 180 grader, flytta det och justera in dess position. Sätt in den mitterre gångjärnstappen i den nedre dörrens övre hål och dra åt skruvarna.

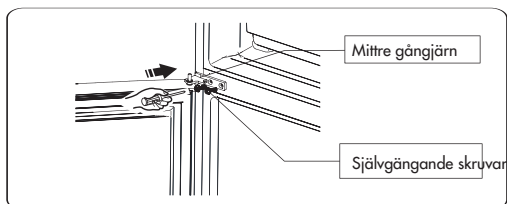

14. Flytta den övre dörren till dess nya plats. Kontrollera att dörren är avvägd och sätt in den mittre gångjärnstappen i den övre dörrens nedre hål.

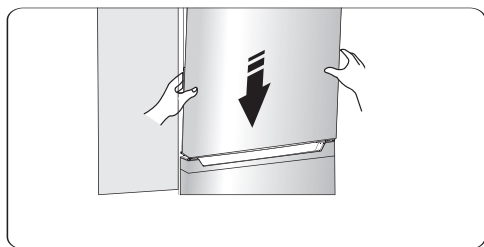

15. Flytta det övre gångjärnet och sätt in den övre gångjärnstappen i den övre dörrens övre hål. Justera in den övre dörrens position (stötta samtidigt den övre dörren med handen). Sätt fast det övre gångjärnet med de självgängande flänsskruvarna.

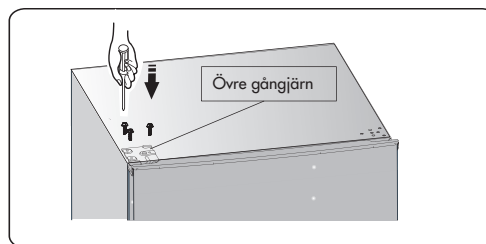

16. Montera täcklocket på skruven i kylskåpets övre högra hörn. Montera övre gångjärnsskyddet (ligger i en plastpåse) i vänstra hörnet. Lägg det andra övre gångjärnsskyddet i plastpåsen.

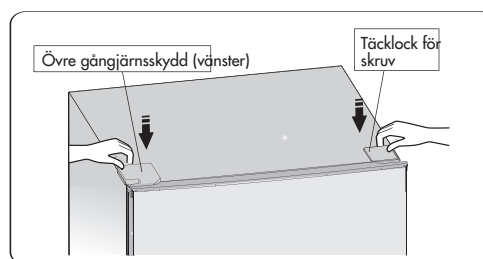

17. Öppna den övre dörren och montera dörrhyllorna. Stäng sedan dörren.

### Varning!

Enheten måste vara skild från spänningsnätet innan dörren hängs om. Koppla först bort enheten från vägguttaget.

## Praktiska tips

### Energispartips

- Vi rekommenderar att du följer tipsen nedan för att spara energi.
- Låt dörren vara öppen så korta stunder som möjligt.
- Placera inte enheten nära värmekällor (direkt solljus, elektrisk ugn, spis och liknande).
- Ställ inte in temperaturen lägre än nödvändigt.
- Ställ inte in varma livsmedel eller ångande vätska i enheten.
- Placera enheten i ett väl ventilerat och fuktfritt rum. Se avsnittet "Installation av din nya enhet".
- Om bilden visar korrekt kombination av lådor, grönsaksfack och hyllor ska du inte ändra detta arrangemang. Denna kombination är utformad för att vara så energieffektiv som möjligt.
- Mjölkförpackningar bör vara förslutna och förvaras i dörren.

### Tips för kylning av färsk livsmedel

- Ställ inte in varma livsmedel direkt i kyldelen eller frysdelen. Detta ökar temperaturen i skåpet, vilket leder till att kompressorn måste arbeta hårdare och därmed förbrukar mer energi.
- Täck över eller plasta in livsmedel, framför allt om det har stark arom. Placera livsmedlen med omsorg så att luft kan cirkulera fritt runt dem.

#### Tips för kylning

- Kött (alla sorter): Förpacka köttet i plastfolie och placera det på glashyllan ovanför grönsakslådan. Observera riktlinjerna för hur länge olika livsmedel kan förvaras och tillverkarnas bäst före-datum.
- Tillagad mat, kalla rätter och liknande:  
Bör täckas över och placeras på valfri hylla.  
Frukt och grönsaker:  
Bör förvaras i den speciella lådan.  
Smör och ost:  
Bör förpackas i lufttät plastfolie.  
Mjölkpaket:  
Bör vara förslutna och förvaras i dörrhyllorna.

**Tips för infrysning**

- Efter första start och efter en tids avstängning ska du låta enheten gå i minst två timmar med låg temperaturinställning innan du lägger in livsmedel i frysdelen.
- Förbered livsmedlen i små portioner så att det snabbt kan frysas in helt och senare tas ut och tinas i lagom stora mängder.
- Förpacka livsmedlen i aluminiumfolie eller lufttät plastfolie.
- Låt inte färska, ännu inte frysta livsmedel komma i kontakt med redan frysta livsmedel. Annars finns risk för att de frysta livsmedlen tinar.
- Frysta produkter kan orsaka frostsador på huden om de förtärs omedelbart efter att de har tagits ut ur frysdelen.

**Tips för förvaring av frysta livsmedel**

- Kontrollera att frysta livsmedel har hanterats korrekt i butiken.
- När livsmedel har tinat försämras de snabbt och får inte frysas in på nytt. Förvara inte frysta livsmedel längre än till det datum som anges av livsmedelstillverkaren.

**Avstängning av enheten**

Om enheten måste vara avstängd under en längre tid bör följande åtgärder vidtas för att förhindra mögelbildning i enheten.

1. Ta ut alla livsmedel.
2. Dra ut stickkontakten ur vägguttaget.
3. Rengör och torka insidan noggrant.
4. Se till att alla dörrar hålls något öppna, så att luft kan cirkulera.

## Rengöring och skötsel

Av hygieniska skäl bör enheten (både utsidan och de invändiga tillbehören) rengöras regelbundet, minst varannan månad.

### **Var försiktig!**

Enheten måste skiljas från spänningsnätet före rengöring annars finns risk för elchock. Risk för elstöt! Stäng av enheten och dra ut stickkontakten ur vägguttaget innan rengöringen påbörjas.

### **Utvändig rengöring**

- Torka av manöverpanelen med en ren och mjuk trasa.
- Spruta lite vatten på trasan, inte direkt på enhetens yta. Då fördelas fukten jämnt över ytan.
- Rengör dörrar, handtag och kylskåpets ytor med ett mildt rengöringsmedel och torka sedan av med en mjuk trasa.

### **Var försiktig!**

- Använd inga vassa föremål – de kan lätt repa enhetens yta.
- Använd inte förtunning, bilschampo, blekmedel, eteriska oljor, slipande rengöringsmedel eller organiska lösningsmedel, till exempel bensen, för rengöring. De kan skada enhetens yta och orsaka brand.

### **Invändig rengöring**

Du bör rengöra enhetens invändiga delar regelbundet. Torka av insidan av kyl-/frys-skåpet med en svag lösning av bikarbonat och skölj sedan med varmt vatten med hjälp av en urvriden svamp eller trasa. Torka helt torrt innan du sätter tillbaka hyllor och lådor. Torka alla ytor och löstagbara delar noga. Även om denna enhet avfrostas automatiskt kan ett frostlager bildas inuti frysdelen om dörren öppnas ofta eller hålls öppen för länge. Om frostlagret är för tjockt, välj ett tillfälle när det finns lite matvaror i enheten och gör på följande sätt:

1. Ta ut livsmedel och korgar, koppla bort enheten från vägguttaget och lämna dörrarna öppna. Se till att rummet är väl ventilerat så att avfrostningen går snabbare.
2. Rengör frysdelen enligt ovanstående anvisningar när avfrostningen är färdig.

### **Var försiktig!**

Använd inte vassa föremål för att avlägsna frost från frysdelen. Vänta tills enheten är helt torr invändigt innan den ansluts till spänningsnätet och startas.

## Rengöring av dörrtätningar

Var noga med att hålla dörrtätningarna rena. Klibbiga livsmedel och drycker kan göra att tätningarna fastnar i skåpet och skadas när du öppnar dörren. Rengör tätningarna med ett mildt rengöringsmedel och varmt vatten. Skölj och torka ordentligt efter rengöring.

**Var försiktig!** Enheten får startas på nytt först efter att dörrtätningarna har torkat helt.

## Byte av LED-lampa

- Varning! LED-lampan får endast bytas ut av en behörig person! Kontakta kundtjänst om LED-lampan är skadad.

## Avfrostning

### Varför är avfrostning nödvändig?

- Vatten från livsmedel eller fuktig luft som tränger in i kylskåpet när dörren öppnas bildar ett frostlager inuti kylskåpet. Om frostlagret är tjockt försämrar det kylskåpets kylförmåga. Vi rekommenderar att du avfrostar enheten om frostlagret är mer än 10 mm tjockt.

### Avfrostning av kyldel

Det finns inget behov av manuell avfrostning, eftersom avfrostningen aktiveras automatiskt när temperaturreglaget slås till eller från. Vattnet från avfrostningen droppar automatiskt ned i ett dropptråg via ett dräneringsrör på kylskåpets baksida.

### Avfrostning av frysdel

- Frysdelen måste avfrostas manuellt. Ta ut allt livsmedel innan du påbörjar avfrostningen.
- Ta ut iskubslådan och ta bort livsmedlen från lådorna eller lägg dem tillfälligt i kyldelen.
- Ställ temperaturreglaget på läget "0" (för att stoppa kompressorn) och lämna dörren öppen tills is och frost har smält och runnit ned till botten av frysutrymmet. Torka upp allt vatten med en mjuk trasa.
- För att snabba på avfrostningen kan du placera en skål med varmt vatten (cirka 50 °C) i frysutrymmet tills det börjar tina. Skrapa därefter bort is och frost med en isskrapa. När du är färdig med avfrostningen ställer du temperaturreglaget på det ursprungliga läget.
- Vi avråder från att avfrostningen snabbas på genom att frysutrymmet värms upp med varmt vatten eller en hårtork. Det finns risk för att de invändiga delarna deformeras.
- Vi avråder även från användning av vassa verktyg eller träföremål för att skrapa bort is och frost eller för att lossa livsmedelsförpackningar som har frusit ihop. Det finns risk för att du skadar de invändiga delarna eller förångarens yta.

### Varning!

Stäng av enheten före avfrostningen och ställ temperaturreglaget på läget "0".

### Viktigt!

Kylskåpet bör avfrostas minst en gång per månad.

Om dörren öppnas ofta eller om enheten används i en mycket fuktig miljö rekommenderar vi att den avfrostas varannan vecka.

**Om enheten inte ska användas under en längre tid**

- Avlägsna alla kylida förpackningar.
- Stäng av enheten genom att ställa temperaturreglaget på läget "0".
- Koppla bort enheten från vägguttaget eller bryt strömförsörjningen.
- Rengör enheten noggrant (se avsnittet "Rengöring och skötsel").
- Lämna dörren öppen för att undvika att dålig lukt uppstår.

**Obs!** Om enheten har en frysdel.

## Felsökning

Om du får problem med enheten eller är orolig för att den inte fungerar korrekt kan du utföra några enkla kontroller innan du kallar på service. Se nedan. Kontrollera följande innan du kallar på service.

**Varning!** Försök inte reparera enheten själv. Om problemet kvarstår efter att du har gjort de kontroller som anges nedan, kontakta en behörig elinstallatör, en auktoriserad servicetekniker eller butiken där du köpte produkten.

Problem	Möjlig orsak och korrigerande åtgärd
Enheten fungerar inte korrekt	Kontrollera att nätkabeln är korrekt ansluten till vägguttaget.
	Kontrollera säkringen eller kretsen för strömförsörjningen. Byt eller återställ säkringen vid behov.
	Omgivningstemperaturen är för låg. Ändra temperaturinställningen till en lägre temperatur för att lösa detta problem.
Lukt från kyldelen och frysdelen	Insidan kan behöva rengöras.
	Vissa livsmedel, behållare och plastfolier avger lukt.
Buller från enheten	Ljuden som listas nedan är helt normala: <ul style="list-style-type: none"> <li>• Kompressorljud.</li> <li>• Kluckande ljud som när vatten kokar.</li> <li>• Poppande ljud under avfrostning.</li> <li>• Klickljud innan kompressorn startar.</li> </ul>
	Andra ovanliga ljud beror sannolikt på någon av nedanstående orsaker som du i så fall behöver kontrollera och åtgärda: <ul style="list-style-type: none"> <li>• Enheten står inte vågrätt.</li> </ul> Enhetens baksida är i kontakt med väggen. Flaskor eller behållare har ramlat eller rullar runt.
Kompressor går kontinuerligt	Det är normalt att ofta höra ljudet av kompressor. Kompressor arbetar mera frekvent under följande omständigheter: <ul style="list-style-type: none"> <li>• Temperaturen är lägre inställd än nödvändigt.</li> <li>• En större mängd varma livsmedel har nyligen ställts in i enheten.</li> <li>• Temperaturen utanför enheten är för hög.</li> <li>• Dörrarna står öppna för länge eller för ofta.</li> <li>• Enheten har nyligen installerats eller varit avstängd en längre tid.</li> </ul>
Det byggs upp ett frostlager inuti enheten	Se till att det finns plats mellan livsmedlen i enheten så att luften kan cirkulera fritt. Kontrollera att dörren är helt stängd. Ta bort frostlagret enligt anvisningarna i avsnittet "Rengöring och skötsel".



Det byggs upp ett frostlager inuti enheten	Se till att det finns plats mellan livsmedlen i enheten så att luften kan cirkulera fritt. Kontrollera att dörren är helt stängd. Ta bort frostlagret enligt anvisningarna i avsnittet "Rengöring och skötsel".
Temperaturen i enheten är för hög	Du kan ha lämnat dörrarna öppna för länge eller för ofta, dörrarna hålls öppna av något hinder eller det finns inte tillräckligt med spelrum bredvid, bakom eller ovanför enheten.
Temperaturen i enheten är för låg	Höj temperaturen genom att följa anvisningarna i avsnittet "Manöverpanel".
Dörrarna är svåra att stänga	Kontrollera att kylskåpets överdel lutar 10–15 mm bakåt så att dörrarna är självstängande eller om något inuti skåpet hindrar dörrarna från att stängas.
Belysningen fungerar inte	En lampa kan vara skadad. Se anvisningarna för byte av lampa i avsnittet "Användning".

## Avfallshantering av enheten

Enheten får inte hanteras som hushållsavfall.

### Förpackningsmaterial

Förpackningsmaterial med återvinningssymbolen kan återvinnas. Deponera förpackningsmaterialet i en behållare avsedd för återvinningsmaterial.

### Före avfallshantering av enheten

1. Koppla bort enheten från vägguttaget.
2. Klipp av nätkabeln och avfallshandera den tillsammans med stickkontakten.  
Varning! Kylskåp innehåller köldmedium och isoleringen innehåller gaser. Köldmedium och gaser måste elimineras professionellt eftersom de kan orsaka ögonskador eller brand. Kontrollera att köldmediekretsens rör inte är skadade innan enheten avfallshandteras.

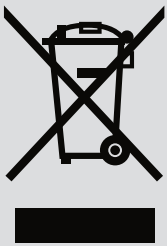
	Korrekt avfallshantering av denna produkt
	<p>Symbolen på produkten eller dess förpackning anger att produkten inte får hanteras som hushållsavfall. Lämna i stället produkten på en återvinningsstation och avfallshandera den som elektrisk och elektronisk utrustning. Genom att avfallshandera denna produkt på rätt sätt förhindrar du att den negativt inverkar på miljön och människors hälsa, vilket blir fallet om den avfallshandteras på fel sätt. Kontakta de lokala myndigheterna, återvinningsstationen eller återförsäljaren för närmare information om hur produkten ska avfallshandteras.</p>

Följ dessa anvisningar för att undvika förorening av livsmedel:

- Om dörren hålls öppen långa stunder kan temperaturen i enheten stiga.
- Rengör regelbundet de ytor som kommer i kontakt med livsmedel samt de åtkomliga delarna av dräneringssystemet.
- Förvara rått kött och rå fisk i lämpliga behållare i kylskåpet så att dessa livsmedel inte kommer i kontakt med eller droppar vätska på andra livsmedel.
- Tvåstjärniga frysfack är lämpliga för förvaring av frysta livsmedel eller för infrysning/förvaring av glass och iskuber.
- Frysfack med en, två eller tre stjärnor är inte lämpliga för infrysning av färska livsmedel.

Klass	Typ av förvaringsutrymme	Temperatur (°C)	Typ av livsmedel
	Kyldel	+2 till +8	Lämplig för förvaring av ägg, tillagad mat, förpackade livsmedel, frukt och grönsaker, mejeriprodukter, kakor/tårter, drycker och andra livsmedel som inte är lämpliga att frysa in.
2	(***)* Frysfack	< -18	Lämpligt för förvaring av fisk och skaldjur samt köttprodukter (eftersom både smak och näringsinnehåll försämras med tiden rekommenderar vi högst tre månaders förvaringstid). Även lämpligt för förvaring av frysta, färska livsmedel.
3	*** Frysfack	< -18	Lämpligt för förvaring av fisk och skaldjur samt köttprodukter (eftersom både smak och näringsinnehåll försämras med tiden rekommenderar vi högst tre månaders förvaringstid). Inte lämpligt för förvaring av frysta, färska livsmedel.
4	** Frysfack	< -12	Lämpligt för förvaring av fisk och skaldjur samt köttprodukter (eftersom både smak och näringsinnehåll försämras med tiden rekommenderar vi högst två månaders förvaringstid). Inte lämpligt för förvaring av frysta, färska livsmedel.
5	* Frysfack	< -6	Lämpligt för förvaring av fisk och skaldjur samt köttprodukter (eftersom både smak och näringsinnehåll försämras med tiden rekommenderar vi högst en månads förvaringstid). Inte lämpligt för förvaring av frysta, färska livsmedel.
6	Ingen stjärna	-6 till 0	Lämpligt för förvaring av rått fläskkött och nötkött samt rå fisk och kyckling samt vissa förpackade, processade livsmedel etc. (vi rekommenderar att dessa livsmedel förtärs samma dag eller högst inom tre dagar). Delvis förslutna, processade livsmedel (ej frysfärdiga livsmedel).

7	Lågtemperaturfack	-2 till +3	Rått/fryst fläskkött och nötkött samt rå/fryst kyckling, fisk och skaldjur från sötvatten etc. kan förvaras sju dagar i temperatur under 0 °C (vid förvaring i temperatur över 0 °C rekommenderar vi förtäring samma dag eller högst inom två dagar). Skaldjur (under 0 °C i 15 dagar, rekommenderas inte förvaras i temperaturer över 0 °C).
8	Färska livsmedel	0 till +4	Lämpligt för förvaring av rått fläskkött och nötkött samt rå fisk och kyckling och tillagad mat etc. (vi rekommenderar att dessa livsmedel förtärs samma dag eller högst inom tre dagar).
9	Vinförvaring	+5 till +20	Lämpligt för förvaring av rött vin, vitt vin, mousserande vin etc.

*Obs! Förvara livsmedlen i kyldelen eller frysdelen eller i den förvaringstemperatur som rekommenderas på förpackningen.*

*– För att förhindra mögelbildning om enheten inte ska användas under en längre tid ska den stängas av, avfrostas, rengöras och torkas. Låt sedan dörren stå öppen.*

*Rengöring av vattendispenser (gäller endast produkter med vattendispenser):*

*– Rengör vattentankarna om de inte har använts på 48 timmar. Spola igenom vattensystemet som är anslutet till vattenförsörjningen om inget vatten har matats fram de senaste fem dagarna.*

SE

## INNHOLD

Sikkerhetsinformasjon og advarsler.....	31
Installere din nye enhet .....	36
Beskrivelse av enheten .....	38
Bruk av enheten .....	38
Bruk .....	40
Omhengsling av døren .....	42
Praktiske tips .....	47
Rengjøring og stell .....	49
Feilsøking .....	52
Avfallshåndtering av enheten .....	54

## Sikkerhetsinformasjon og advarsler



Les denne bruksanvisningen, inkludert tips og advarsler, nøye før du installerer og tar i bruk enheten første gang (for korrekt bruk og av hensyn til din egen sikkerhet). For å unngå unødige feil og ulykker, er det viktig å påse at alle som bruker enheten har god kjennskap til dens vedlikehold og sikkerhetsfunksjoner. Ta vare på denne bruksanvisningen og forviss deg om at den følger med enheten dersom den flyttes eller selges, slik at alle som bruker den i hele dens levetid får korrekt informasjon om hvordan enheten skal brukes og hvilke sikkerhetstiltak som kreves. Følg sikkerhetsforskriftene i denne bruksanvisningen for å redusere risikoen for personskade og skade på eiendom. Fabrikanten er ikke ansvarlig for skader forårsaket av forsømmelse.

### Sikkerhet for barn og andre utsatte personer

- Denne enheten kan iht. EN-standard brukes av barn fra 8 år og oppover og av personer med nedsatte fysiske evner, nedsatt hørsel/syn, nedsatt mental kapasitet eller som mangler erfaring, forutsatt at de overvåkes eller har fått innføring i hvordan enheten brukes på en sikker måte og at de forstår alle risikoer som foreligger. Barn får ikke leke med enheten. Barn får bare foreta rengjøring eller vedlikehold under tilsyn av en voksen person.

*Barn mellom 3 og 8 år kan ta ut og sette inn produkter i kjøleskap/fryser.*

- Iht. IEC-standard  
Denne enheten kan brukes av personer (inklusive barn) med nedsatte fysiske evner, nedsatt hørsel/syn, nedsatt mental kapasitet eller som mangler erfaring, forutsatt at de overvåkes eller får anvisninger i hvordan enheten brukes av en person som er ansvarlig for deres sikkerhet.

### Forviss deg om at barn ikke leker med enheten.

- Hold alt emballasjemateriell utenfor rekkevidde for barn, ettersom det er risiko for kvelning.
- Gjør følgende før enheten skal kasseres: Trekk støpselet ut av stikkontakten, klipp over ledningen (så nær enheten som mulig) og demonter døren. På den måten sikrer man at barn som leker i nærheten ikke utsettes for elektrisk støt eller kan bli innestengt i enheten.
- Hvis denne enheten erstatter en eldre enhet med fjærsperre på døren eller lokket, må du sikre at fjærsperren på den gamle enheten gjøres ubrukelig før du kasserer den gamle enheten. Dette hindrer at den blir en dødsfelle for barn.

## Sikkerhet generelt



ADVARSEL! Denne enheten er ment til bruk i husholdning og liknende, som for eksempel:

- kantinen i butikker, kontorer og andre arbeidsplasser
- på bondegårder og av gjester på hotell, motell og andre typer bomiljøer
- på B&B, vandrerhjem og liknende
- i catering og liknende ikke-detaljhandelmiljøer
- ADVARSEL! Ikke oppbevar eksplosive stoffer i enheten, for eksempel spraybokser som inneholder brannfarlig drivgass.
- ADVARSEL! Hvis ledningen er skadd, skal den erstattes av fabrikanten, fabrikantens servicerepresentant eller person med samme kompetanse, slik at det ikke oppstår fare.
- ADVARSEL! Hold ventilasjonsåpninger i enhetens utvendige kledning fri for hindringer.
- ADVARSEL! Ikke bruk mekaniske anordninger eller andre midler enn de som anbefales av fabrikanten for å fremskynde avrimingsprosessen.

NO

- ADVARSEL! Kuldemediumkretsen må ikke skades.
- ADVARSEL! Ikke bruk andre elektriske anordninger inne i kjøleskapet enn det som anbefales av fabrikanten.
- ADVARSEL! Kuldemediumet og gassen i isolasjonen er brannfarlige. Lever enheten til autorisert gjenvinningsanlegg for avfallshåndtering. Ikke utsett enheten for ild.
- ADVARSEL! Forviss deg om at nettleddingen ikke setter seg fast eller skades når du setter enheten på plass.
- ADVARSEL! Ikke plasser skjøteledninger med grenuttak eller bærbare strømforsyningsaggregat bak enheten.
- ADVARSEL! Skadd nettledding må byttes med ledning av samme type av fabrikanten eller fabrikantens servicerepresentant.
- **ADVARSEL! Matvarer må pakkes i poser før de legges inn i kjøleskapet. Væsker må helles på flaske eller i beholder med lokk (på den måten er det lettere å rengjøre enheten).**



Dette symbolet indikerer at kuldemediet og gassen i isolasjonsmaterialet er brannfarlig. **Advarsel! Brannfare/brannfarlige materialer**

## Skifte ut innvendige lyspærer

- ADVARSEL! De innvendige lyspærene må ikke skiftes av brukeren! Kontakt kundeservice dersom en innvendig lyspære er skadd.

Denne advarselen gjelder kun for kjøleskap som har innvendig belysning.



## Kuldemedium

Enhetens kuldemediumkrets inneholder isobutengass (R600a). Det er en naturgass som er svært miljøvennlig, men som likevel er brannfarlig. Kontroller at ingen av komponentene i enhetens kuldemediumkrets er skadd i forbindelse med transporten eller installeringen av enheten.

Kuldemediet (R600a) er brannfarlig.

- **ADVARSEL!** Kjøleskap inneholder kuldemedium, og isolasjonen inneholder også gass. Kuldemedium og gasser må avfallshåndteres på forskriftsmessig måte, ettersom de kan forårsake øyeskader eller brann. Påse at kuldemediumkretsens rør ikke er skadd før enheten leveres til gjenvinning.

### Hvis kuldemediumkretsen er skadd:

- Unngå åpen ild og antenneskilder
- Luft grundig ut av rommet der enheten står

Det er farlig å endre produktets spesifikasjoner eller modifisere enheten på noen som helst måte.

Skade på nettleddingen kan forårsake kortslutning, brann og/eller elektrisk støt.

## Elektrisk sikkerhet

1. Nettleddingen må ikke forlenges med skjøteledning.
2. Påse at støpselet ikke kommer i klem eller skades. Et klemt eller skadd støpsel kan overopphetes og forårsake brann.
3. Forviss deg om at du kan komme til enhetens støpsel.
4. Dra aldri i nettleddingen.
5. Ikke plugg i støpselet hvis det er skadd eller sitter løst. Det er risiko for elektrisk støt eller brann.
6. Enheten må ikke brukes uten dekselet til den innvendige belysningen.
7. Enheten må kun kople til et énfase vekselstrømnett på 220–240 V, 50 Hz. Hvis spenningen i det lokale strømmettet varierer utenfor ovennevnte område, må det installeres en AC-spenningsregulator av sikkerhetsgrunner. Hvis det er nødvendig å bruke en spenningsregulator, skal den ha en utgangseffekt på minst 350 W. Enheten skal koples til en separat stikkontakt som ikke deles med andre elektriske apparater. Stikkontakten og støpselet må være jordet.

## Daglig bruk

- Ikke oppbevar brannfarlig gass eller væske i enheten, ellers er det en eksplosjonsrisiko.
- Ikke bruk elektriske apparater inne i enheten (f.eks. elektriske ismaskiner, stavmikser osv.).
- Trekk alltid i støpselet (ikke i ledningen) når du kopler enheten fra stikkontakten.
- Ikke plasser varme gjenstander nær enhetens plastkomponenter.
- Ikke plasser matvarer direkte inntil luftutløpet i bakveggen.
- Følg alltid fabrikantens anbefalinger for oppbevaring av matvarer. Se relevante anvisninger for oppbevaring av matvarer.
- Ikke plasser enheten i direkte sollys.
- Hold tente lys, lamper og andre gjenstander med åpen flamme på trygg avstand til enheten (på den måten unngår du brannrisiko).
- Enheten er ment til oppbevaring av matvarer og/eller drikke til normal husholdningsbruk iht. anvisningene i denne bruksanvisningen. Enheten er tung. Vær forsiktig når du flytter den.
- Ikke stå på enhetens sokkel, skuffer, dører osv., og ikke bruk dem som støtte.
- Ikke overbelast dørhyllene, og ikke plasser for mye matvarer i grønnsaksskuffen (det er fare for at gjenstander faller ned og forårsaker personskaade eller skade på enheten).

## Vær forsiktig! Stell og rengjøring

- Slå av enheten og trekk ut støpselet før du utfører vedlikehold.
- Ikke rengjør enheten med metallgjenstander, damprens, eterisk olje, organiske løsemidler eller rengjøringsmiddel/rengjøringsmidler som inneholder slipemiddel.
- Ikke bruk skarpe gjenstander for å fjerne is/rim fra enheten. Bruk en plastskrape.

## Viktig å tenke på ved installeringen!

- Følg anvisningene for tilkopling til strømmettet i denne bruksanvisningen.
- Pakk ut enheten og forviss deg om at den ikke er skadd.
- Ikke kople skadd enhet til stikkontakten. Meld omgående fra om eventuelle skader til forhandleren. Ta i så fall vare på emballasjen.
- Vi anbefaler at du venter minst fire timer før du kople til enheten (på den måten rekker oljen å renne tilbake til kompressoren).
- Forviss deg om at det er tilstrekkelig luftsirkulasjon rundt enheten (på den måten reduseres risikoen for overoppheting). Følg alle installasjonsanvisninger for å sikre tilstrekkelig ventilasjon.
- Plasser om mulig produktet med klaring til veggen bak. På den måten unngår du at varme komponenter (kompressor og kondensator) utgjør en brannrisiko. Følg alle installasjonsanvisninger.
- Enheten må ikke plasseres for nær varmeovn eller komfyr.
- Forviss deg om at støpselet er tilgjengelig når enheten er installert.

## Service

- Alt elektrisk arbeid som kreves i forbindelse med service på enheten skal utføres av autorisert el-installatør eller annen behørig person.
- Dette produktet får i følgende tilfeller kun repareres ved et autorisert servicesenter som benytter originale reservedeler:
  1. Dersom enheten er selvavrimende.
  2. Dersom enheten har en fryserdel.

## Installere din nye enhet

Les følgende tips før du bruker enheten for første gang.

### Ventilasjon av enheten



For å forbedre kjølesystemets virkningsgrad og spare strøm, er det viktig å opprettholde god ventilasjon rundt enheten. Sørg derfor for at det er tilstrekkelig med fritt rom rundt kjøleskapet.

Vi anbefaler at det er 50–70 mm avstand mellom enhetens bakside og vegg, minst 100 mm på oversiden, minst 100 mm på sidene samt fritt rom foran enheten slik at dørene kan åpnes 135°. Se illustrasjonene nedenfor.

- Obs!

Denne enheten fungerer utmerket i klimaklasse N og ST iht. tabellen nedenfor.

Den fungerer eventuelt ikke korrekt hvis den må arbeide i lengre tid i en temperatur utenfor det angitte området.

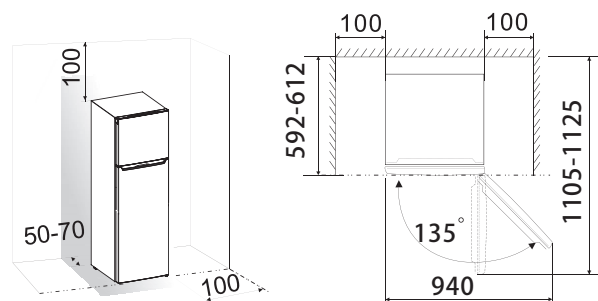

Klimaklasse	Omgivelsestemperatur
SN	10–32 °C
N	16–32 °C
ST	16–38 °C
T	16–43 °C

- Plasser enheten på et tørt sted der det ikke er risiko for fuktskade.
- Beskytt enheten mot direkte sollys, regn og frost.
- Plasser enheten på avstand fra varmekilder som vedovner, åpen peis og varmeovner.

## Nivellering av enheten

- Det kan være nødvendig å nivellere enheten ved hjelp av føttene for å sikre tilstrekkelig luft sirkulasjon på baksiden av enhetens nedre del.
- Føttene kan justeres for hånd med en passende skrutrekker.  
For at dørene skal bli selvlukkende, justerer du føttene slik at enhetens overdel heller ca. 10 mm bakover.

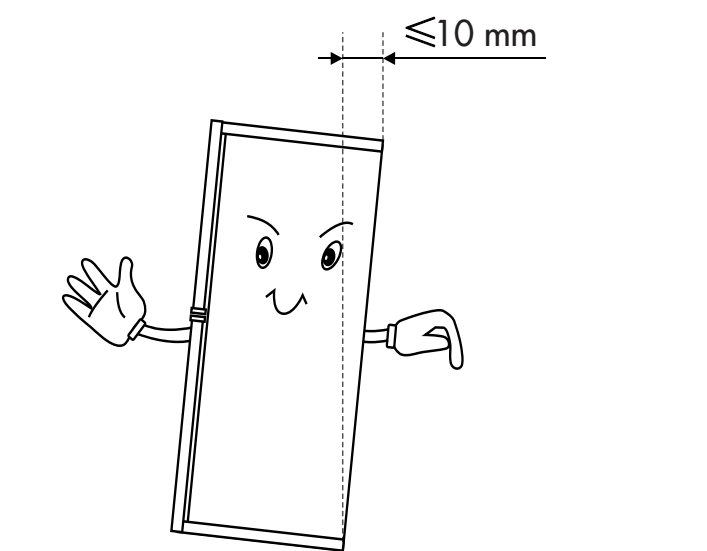

## Beskrivelse av enheten

1. Fryserhylle
2. Temperaturkontroll og LED-lyspære
3. Kjølehyll
4. Lokk til grønnsaksskuff
5. Grønnsaksskuff
6. Justerbare føtter
7. Fryserdør
8. Øvre dørhylle
9. Nedre dørhylle
10. Kjøleskapdør

**Obs!** På grunn av vår kontinuerlige produktutvikling kan kjøleskapet ditt avvike noe fra bildene i denne bruksanvisningen, men det påvirker ikke dets funksjoner og bruk. Hvis du trenger med plass i fryserdelen, kan du ta ut fryserhyllen.

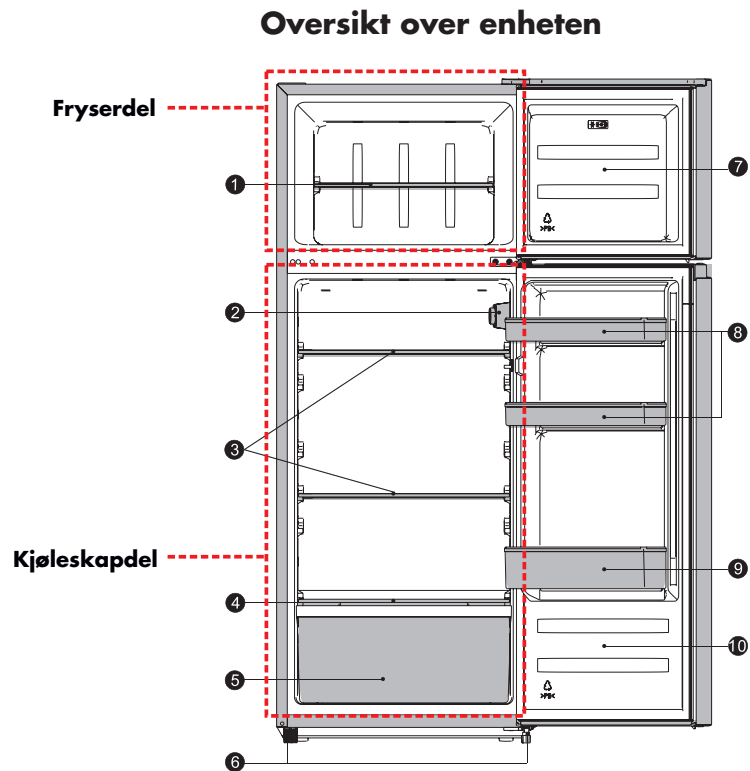

## Bruk av enheten

### 1) Flyttbare hyller/skuffer

- Enheten fås i ulike varianter med ulike kombinasjoner og egenskaper, for eksempel oppbevaringshyller av glass og plast samt trådkurver.
- Kjøleskapets vegger er utstyrt med skinner som gjør det mulig å endre plasseringen av kjøleskapets hyller.

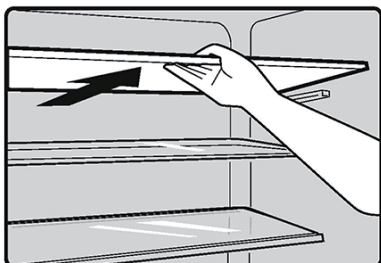

## Fjerning og montering av dørhulle

Advarsel! Kontakt kundeservice dersom dørhyllen er skadd. Følg anvisningene nedenfor for å bytte dørhulle:

Fjerning av dørhulle

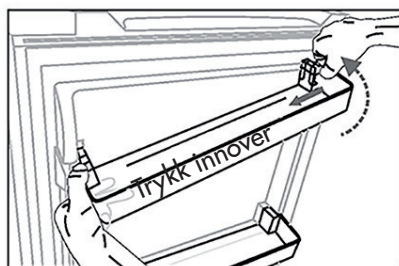

Trykk dørhyllens høyre side inn samtidig som du holder i dens venstre side. Når hyllens spor har løsnet fra kjøleskapsdøren, tar du ut hyllen ved å trekke den skrått oppover.

Montering av dørhulle

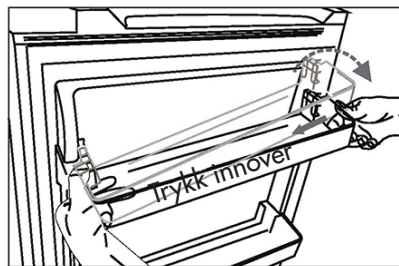

Vinkle dørhyllens venstre side og rett inn sporet etter døren. Trykk deretter høyre side innover og ned til den sitter i riktig stilling.

## 2) Kjøleskapsdel

- Til oppbevaring av matvarer som ikke må fryses ned. Inndelt i ulike seksjoner for ulike typer matvarer.

## 2) Fryserdel

Til infrysing av ferske matvarer og oppbevaring av fryste og dypfryste matvarer i lang tid.

## 2) Opptining av matvarer i kjøleskapsdelen

- Ved romtemperatur.
- I mikrobølgeovn.
- I konvensjonell ovn eller konveksjonsovn.
- Matvarer som er tint opp bør ikke fryses inn på nytt.

1) Forutsatt at enheten har tilhørende tilbehør og funksjoner.

2) Dersom enheten har fryserdel.

## Grønnsaksskuff

- Til oppbevaring av frukt og grønnsaker.

# Bruk

## Start og temperaturregulering

- Sett støpselet i jordet stikkontakt. Når kjøleskapdøren åpnes, tennes den innvendige belysningen. Vent 5 minutter etter at kjøleskapet er installert før du starter det. Vent til kjøleskaps temperaturen er korrekt før du setter inn matvarer.
- Temperaturkontrollen er plassert på høyre side inne i kjøleskapet.

**0:**

Av.

Vri velgeren med urviseren for å starte enheten.

**1:**

Den høyeste temperaturen (varmest).

**7 (endestilling):**

Den laveste temperaturen (kaldest).

**Viktig!** Matvarer oppbevares generelt best med middels høy temperaturinnstilling. Still inn ønsket temperatur ved å vri på temperaturkontrollen. Husk at temperaturinnstillingen påvirker både energiforbruket og matvareoppbevaringen: jo kaldere innstilling, desto høyere energiforbruk, og jo varmere innstilling, desto dårligere holdbarhet for matvarene som oppbevares i enheten.

**Viktig!** Ved høye omgivelsestemperaturer (for eksempel varme sommerdager) og kald innstilling (innstilling 6–7), må kompressoren eventuelt arbeide lenge i strekk eller helt uten avbrudd!

**Årsak:** Ved høye omgivelsestemperaturer må kompressoren arbeide kontinuerlig for å holde en lav temperatur i enheten.

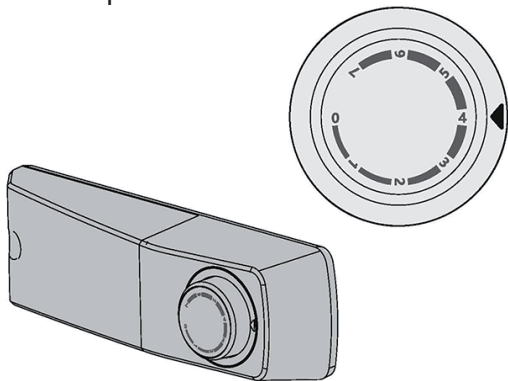



## Skifte ut LED-lyspære

**Advarsel!** Dersom LED-lyspæren er skadd. LED-LYSPÆREN MÅ IKKE SKIFTES UT AV BRUKEREN!

Hvis LED-lyspæren skiftes ut av en person som ikke har erfaring med slike inngrep, kan det medføre personskade eller alvorlig feilfunksjon. Kontakt det lokale servicesenteret for hjelp med å skifte lyspære. De har kompetente teknikere som utfører arbeidet på en sikker måte.

- Slå av enheten og trekk støpselet ut av stikkontakten (eller slå av kretsbytter/sikring) før LED-lyspære skiftes ut.
- Data for LED-lyspære: 220–240 V, maks. 2 W.
- Trekk støpselet ut av stikkontakten.
- Skru ut skruen til LED-lyspæren.
- Skift ut den defekte LED-lyspæren.
- Start kjøleskapet igjen.

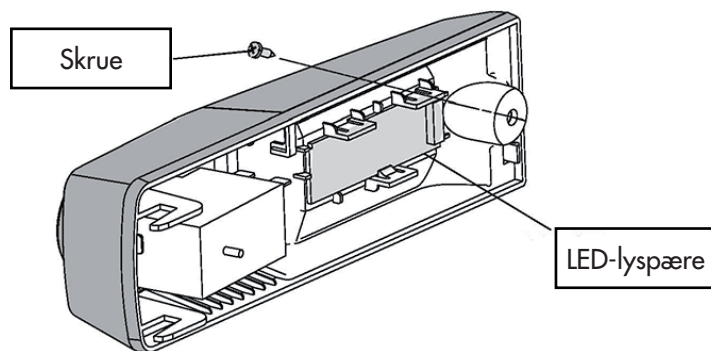





## Omhengsling av døren

Du kan ved behov endre hvilken side døren åpnes fra, fra høyre side (som ved levering) til venstre side.

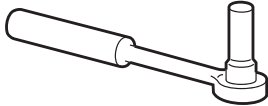
Advarsel! Før døren hengsles om må enheten skilles fra nettspenningen. Kontroller at støpselet er trukket ut av stikkontakten.

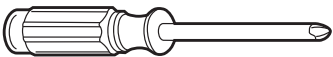
## Nødvendig verktøy

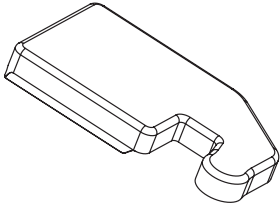
Følger ikke med		
		
8 mm pipenøkkel	Skrutrekker med tynt blad	Sparkel
		
Phillipsskrutrekker	Skiftenøkkel	8 mm fastnøkkel
Ytterligere komponenter (i plastposen)		
		
Venstre hengselbeskyttelse		

NO

Obs! Ved behov kan du legge ned kjøleskapet på baksiden for å komme til sokkelen. Legg skumplast eller liknende materiale på gulvet slik at kjøleskapets bakside ikke skades. Gjør slik for å hengsle om døren.

1. Sett opp kjøleskapet. Åpne den øvre døren og ta ut alle dørhyller (slik at de ikke skades) og lukk deretter døren igjen.

#### Ta ut dørhyllen

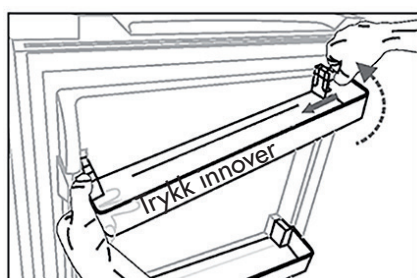

2. Bruk en sparkel eller skrutrekker med tynt til å pirke bort dekselet til skruen i kjøleskapets øvre venstre hjørne og den øvre hengselbeskyttelsen i det øvre venstre hjørnet samt det øvre hengselet i øvre høyre hjørne.

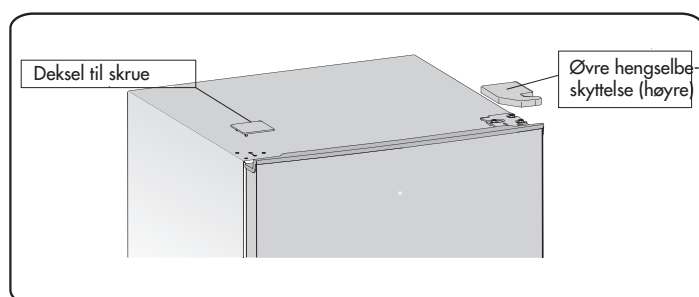

3. Skru ut de selvgjengende flensskruene som holder fast det øvre, høyre hengselet med en 8 mm pipenøkkel eller skiftenøkkel. Støtt samtidig den øvre døren med hånden.

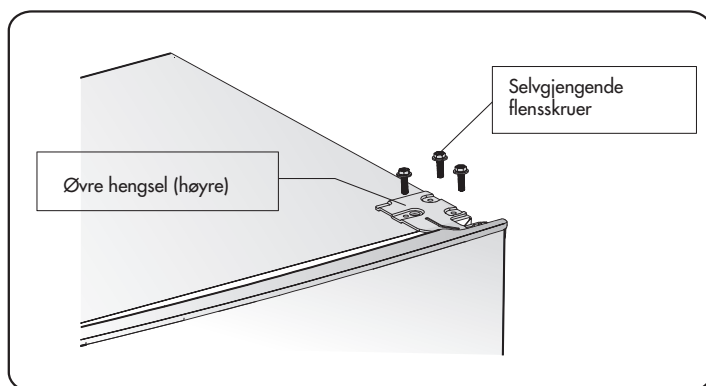

4. Fjern den øvre hengseltappen, flytt den til motsatt side og skru den ordentlig fast.

NO

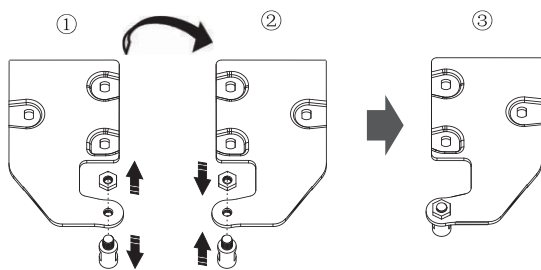

5. Fjern den øvre døren fra det midtre hengselet ved å løfte den forsiktig rett opp.

**OBS!** Når du tar av døren, kan det være skiver mellom det midtre hengselet og underkant av den nedre døren som kan sette seg fast på døren. Vær forsiktig så du ikke mister dem.

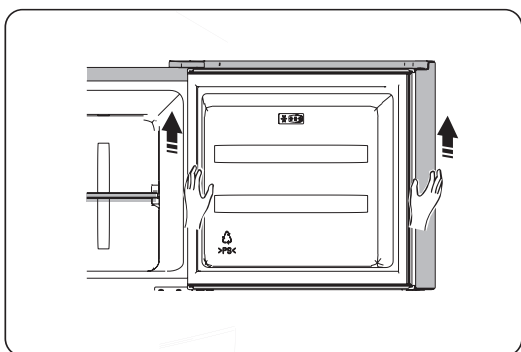

6. Legg den øvre delen på et plant underlag med utsiden vendt opp. Fjern skruen ② og delen ① og monter dem på venstre side. Trekk godt til.

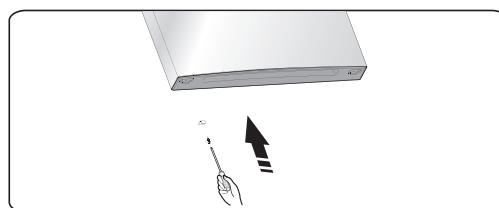
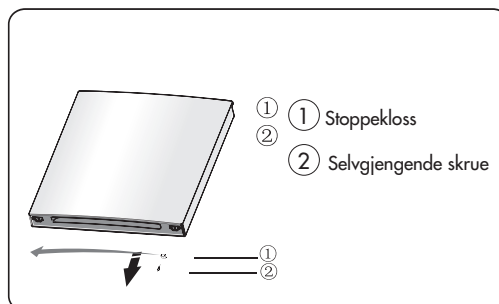

7. Skru ut de to selvgjengende flensskruene som holder fast det midtre hengselet og fjern deretter det midtre hengselet som holder fast den nedre døren.

**OBS!** Når du tar av døren, kan det være skiver mellom det nedre hengselet og underkant av den nedre døren som kan sette seg fast på døren. Vær forsiktig så du ikke mister dem.

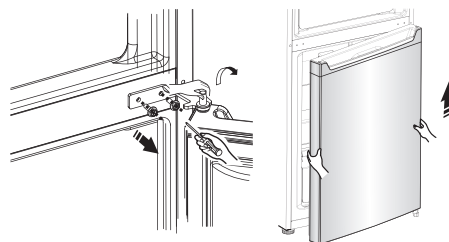

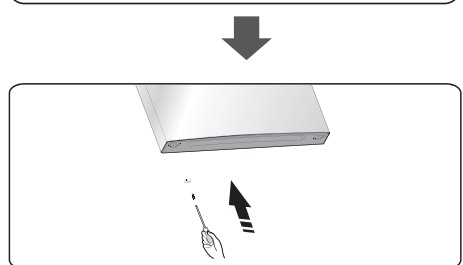
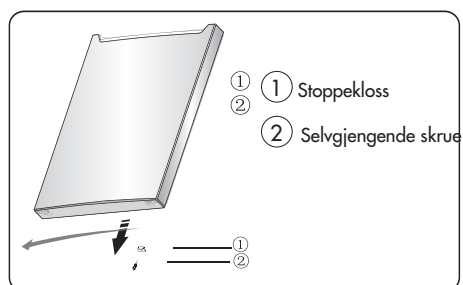

9. Flytt skrueshulldekslene på den midtre beskyttelsesplaten fra venstre til høyre side (se bildet under).

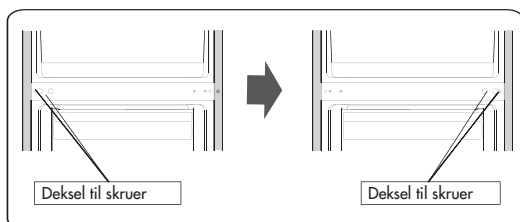

10. Legg kjøleskapet på skumplast eller liknende materiale. Fjern de to justerbare føttene samt det nedre hengselet ved å skru ut de selvgjengende flensskruene.

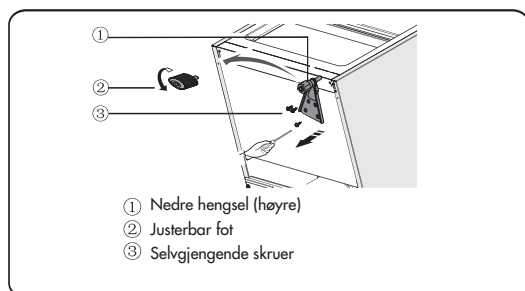

11. Flytt det nedre hengselet på venstre side og fest det med de selvgjengende flensskruene. Flytt de justerbare føttene til motsatt side og skru dem fast.

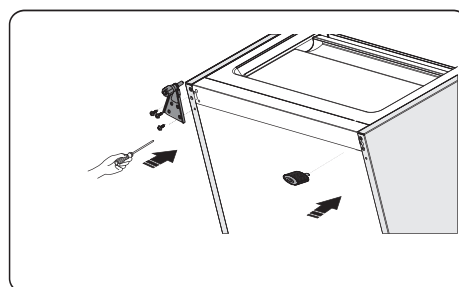

12. Flytt den nedre døren til dens nye plass. Juster det nedre hengselet, sett inn hengseltappen i den nedre dørens nedre hull og trekk til skruene.

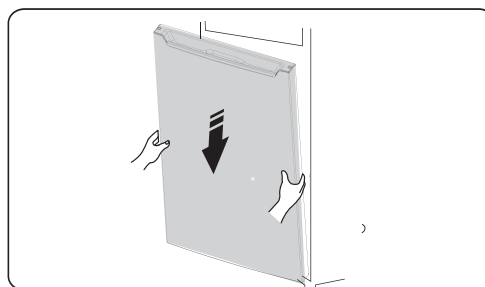

13. Vri det midtre hengselet 180 grader, flytt det og juster inn dets stilling. Sett inn den midtre hengseltappen i den nedre dørens øvre hull og trekk til skruene.

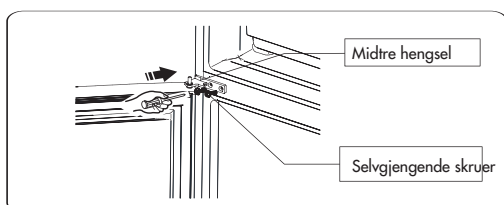

14. Flytt den øvre døren til dens nye plass. Kontroller at døren er i vater og sett inn den midtre hengseltappen i den øvre dørens nedre hull.

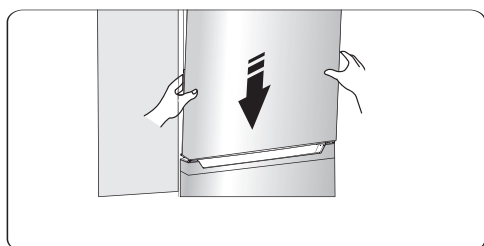

15. Flytt det øvre hengselet og sett inn den øvre hengseltappen i den øvre dørens øvre hull. Juster inn den øvre dørens posisjon (støtt samtidig den øvre døren med hånden). Sett fast det øvre hengselet med de selvgjengende flensskruene.

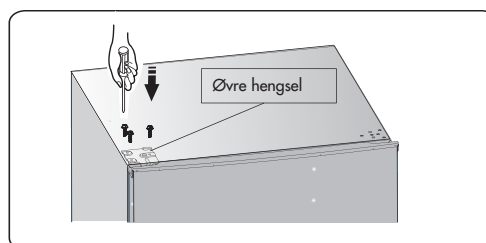

16. Monter dekselet på skruen i kjøleskapets øvre høyre hjørne. Monter den øvre hengselbeskyttelsen (ligger i en plastpose) i det venstre hjørnet. Legg den andre øvre hengselbeskyttelsen i plastposen.

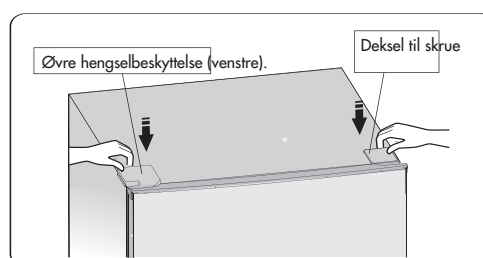

17. Åpne den øvre døren og monter dørhylene. Lukk deretter døren.

### Advarsel!

Enheten må være koplet fra strømmettet før døren henges om. Trekk først støpselet ut av stikkontakten.

## Praktiske tips

### Strømsparingstips

- Vi anbefaler at du følger tipsene under for å spare energi.
- La døren være åpen så lite som mulig.
- Ikke plasser enheten nær varmekilder (direkte sollys, varmeovn, komfyr og liknende).
- Ikke still inn temperaturen lavere enn nødvendig.
- Ikke oppbevar varme matvarer eller dampende væske i enheten.
- Plasser enheten i et godt ventilert rom uten fukt. Se avsnittet "Installere din nye enhet".
- Hvis bildet viser korrekt kombinasjon av skuffer, grønnsakrom og hyller, skal du ikke endre dette. Denne kombinasjonen er utformet for å være så energieffektiv som mulig.
- Melkekartonger bør være lukket og oppbevares i døren.

### Tips til kjøling av ferske matvarer

- Ikke sett varme matvarer rett inn i kjøleskapdelen eller fryserdelen. Det øker temperaturen i skapet, noe som medfører at kompressoren må arbeide hardere og dermed forbruker mer energi.
- Dekk over eller pakk plast over matvarer, spesielt matvarer med sterk aroma. Plasser matvarene slik at luften kan sirkulere fritt rundt dem.

#### Tips til kjøling

- Kjøtt (alle typer): Pakk inn kjøttet i plastfolie og legg det på glasshyllen over grønnsaksskuffen. Følg retningslinjene for hvor lenge ulike matvarer kan oppbevares og følg produsentenes best før-dato.
- Tilberedt mat, kalde retter og liknende:  
Bør tildekkes og plasseres på valgfri hylle.  
Frukt og grønnsaker:  
Bør oppbevares i den spesielle skuffen.  
Smør og ost:  
Bør pakkes i lufttett plastfolie.  
Melkekartong:  
Bør være lukket og oppbevares i døren.

**Tips til frysing**

- Etter første gangs start og etter en tids avslagning skal du la enheten gå i minst to timer med lav temperaturinnstilling før du legger inn matvarer i fryserdelen.
- Forbered matvarene i små porsjoner slik at de kan fryses inn fullstendig, samt kunne tas ut og tines i passe store mengder senere.
- Pakk matvarene i aluminiumsfolie eller lufttett plastfolie.
- Ikke la ferske, ennå ikke frysede matvarer komme i kontakt med allerede frysede matvarer. Ellers er det fare for at de frysede matvarene tiner.
- Frysede produkter kan forårsake frostskafer på huden dersom de inntas umiddelbart etter at de er tatt ut av fryserdelen.

**Tips til oppbevaring av frysede matvarer**

- Kontroller at frysede matvarer er korrekt håndtert i butikken.
- Når matvarer først er tint, svekkes de raskt og må ikke fryses inn på nytt. Ikke oppbevar frysede matvarer lenger enn til den dato som angis av matvareprodusenten.

**Avslagning av enheten**

Hvis enheten må være avslått i lengre tid, bør man treffe følgende tiltak for å hindre muggdannelse i enheten:

1. Ta ut alle matvarer.
2. Trekk støpselet ut av stikkontakten.
3. Rengjør og tørk innsiden nøye.
4. Pass på at alle dører holdes litt åpne, slik at luften kan sirkulere.



## Rengjøring og stell

Av hygieniske grunner skal enheten (både utsiden og det innvendige tilbehøret) rengjøres regelmessig, minst annenhver måned.

### Vær forsiktig!

Enheden må koples fra strømmettet før rengjøring, ellers er det fare for elektrisk støt. Fare for elektrisk støt! Slå av enheten og trekk ut støpselet før rengjøringen påbegynnes.

### Utvendig rengjøring

- Tørk av betjeningspanelet med en ren, myk klut.
- Sprøyt litt vann på kluten, ikke rett på enhetens overflate. Da fordeles fukten jevnt over overflaten.
- Rengjør dører, håndtak og kjøleskapets flater med et mildt rengjøringsmiddel og tørk deretter av med en myk klut.

### Vær forsiktig!

- Ikke bruk skarpe gjenstander – de kan lett ripe opp enhetens overflate.
- Ikke bruk tynner, bilrengjøringsmiddel, klorin, eteriske oljer, slipende rengjøringsmidler eller organiske løsemidler som benzen til rengjøring. De kan skade enhetens overflate og forårsake brann.

### Innvendig rengjøring

Du bør rengjøre enhetens innvendige deler regelmessig. Tørk av innsiden av kjøle-/frysekapet med en svak oppløsning av natron og skyll deretter med varmt vann ved hjelp av en oppvridd svamp eller klut. Sørg for at det er helt tørt før du setter tilbake hyller og skuffer. Tørk alle flater og avtakbare deler grundig. Selv om denne enheten avrimes automatisk, kan det dannes et rimlag inne i fryserdelen dersom døren åpnes ofte eller holdes åpen for lenge. Hvis rimlaget er for tykt, velger du et tidspunkt da det er lite matvarer i enheten og gjør slik:

1. Ta ut matvarer og kurver, trekk ut støpselet og la dørene stå åpne. Påse at rommet er godt ventilert, slik at avrimingen går raskere.
2. Rengjør fryserdelen i henhold til anvisningene over når avrimingen er fullført.

### Vær forsiktig!

Ikke bruk skarpe gjenstander for å fjerne is/rim fra fryserdelen. Vent til enheten er helt tørt innvendig før den koples til strømmettet og startes.

### Rengjøring av dørtetninger

Vær nøye med å holde dørtetningene rene. Klebrig mat og drikke kan gjøre at tetningene setter seg fast i skapet og skades når du åpner døren. Rengjør tetningene med et mildt rengjøringsmiddel og varmt vann. Skyll og tørk grundig etter rengjøring.

**Vær forsiktig!** Enheten må ikke startes på nytt før dørtetningene er helt tørre.

### Skifte ut LED-lyspære

- Advarsel! LED-lyspæren må kun skiftes av en behørig person! Kontakt kundeservice dersom LED-lyspæren er skadd.

### Avriming

#### Hvorfor er det nødvendig med avriming?

- Vann fra matvarer eller fuktig luft som trenger inn i kjøleskapet når døren åpnes danner et rimlag inne i kjøleskapet. Hvis rimlaget er tykt, svekker det kjøleskapets kjøleevne. Vi anbefaler at du avrimer enheten dersom rimlaget er tykkere enn 10 mm.

#### Avriming av kjøleskapsdel

Det er ikke behov for manuell avriming, ettersom avrimingen aktiveres automatisk når temperaturkontrollen slås på eller av. Vannet fra avrimingen drypper automatisk ned i et dryppetrau via et dreneringsrør på kjøleskapets bakside.

#### Avriming av fryserdel

- Fryserdelen må avrimes manuelt. Ta ut alle matvarer før du påbegynner avrimingen.
- Ta ut isbitformen og ta ut matvarene og legg dem midlertidig i kjøleskapsdelen.
- Still inn temperaturkontrollen på "0" (for å stanse kompressoren) og la døren stå åpen til is og rim har smeltet og rent ned i bunnen av fryserrommet. Tørk opp alt vann med en myk klut.
- For at avrimingen skal gå raskere, kan du sette en bolle med varmt vann (cirka 50 °C) i fryserrommet til det begynner å tine. Skrap deretter vekk is og rim med en isskrape. Når du er ferdig med avrimingen, stiller du inn temperaturkontrollen på opprinnelig innstilling.
- Vi fraråder at avrimingen fremskyndes ved at fryserrommet varmes opp med varmt vann eller en hårføner. Det er risiko for at de innvendige delene deformeres.
- Vi fraråder også bruk av skarpe gjenstander eller treskrapere til å skrape vekk is eller rim eller til å løsne matvareforpakninger som har frosset fast. Det er risiko for at du skader de innvendige delene eller fordampers overflate.

#### Advarsel!

Slå av enheten før avrimingen og still temperaturkontrollen på "0".

#### Viktig!

Kjøleskapet bør avrimes minst én gang per måned.

Hvis døren åpnes ofte eller hvis enheten brukes i svært fuktige omgivelser, anbefaler vi at den avrimes annenhver uke.

NO

### **Hvis enheten ikke skal brukes på lengre tid**

- Fjern alle kjølte forpakninger.
- Slå av enheten ved å stille temperaturkontrollen på "0".
- Trekk støpselet ut av stikkontakten eller bryt strømtilførselen.
- Rengjør enheten nøye (se avsnittet "Rengjøring og stell").
- La døren stå åpen for å unngå at det oppstår ubehagelig lukt.  
**Obs!** Dersom enheten har en fryserdel.

## Feilsøking

Hvis du får problemer med enheten eller er urolig for at den ikke fungerer korrekt, kan du utføre noen enkle kontroller før du ringer etter service. Se nedenfor. Kontroller følgende før du tilkaller service.

**Advarsel!** Ikke forsøk å reparere enheten selv. Hvis problemet vedvarer etter at du har foretatt de kontroller som er oppført nedenfor, må du kontakte autorisert el-installatør, autorisert servicetekniker eller butikken der du kjøpte produktet.

Problem	Mulig årsak og løsning
Enheten fungerer ikke korrekt	Kontroller at støpselet sitter ordentlig i stikkontakten.
	Kontroller sikringen eller kursen for strømtilførselen. Bytt ut eller tilbakestill sikringen ved behov.
	Omgivelsestemperaturen er for lav. Endre temperaturrenningstillingen til en lavere temperatur for å løse dette problemet.
Lukt fra kjøleskapsdelen og fryserdelen	Innsiden må eventuelt rengjøres.
	Enkelte matvarer, beholdere og plastfolier avgir lukt.
Støy fra enheten	Lydene som er oppført nedenfor er helt normale: <ul style="list-style-type: none"> <li>• Kompressorlyd.</li> <li>• Klukkende lyd som når vann koker.</li> <li>• Poppende lyd under avriming.</li> <li>• Klikkelyd før kompressoren starter.</li> </ul>
	Andre uvanlige lyder skyldes sannsynligvis en av årsakene nedenfor, som du i så fall må kontrollere og utbedre: <ul style="list-style-type: none"> <li>• Enheten står ikke vannrett.</li> </ul> Enhetens bakside er i kontakt med veggen. Flasker eller beholdere har veltet eller triller rundt.
Kompressoren går kontinuerlig	Det er normalt at lyden av kompressoren høres ofte. Kompressoren arbeider hyppigere under følgende omstendigheter: <ul style="list-style-type: none"> <li>• Temperaturen er lavere innstilt enn nødvendig.</li> <li>• Det er satt en større mengde varme matvarer i enheten.</li> <li>• Temperaturen utenfor enheten er for høy.</li> <li>• Dørene står åpne for lenge eller for ofte.</li> <li>• Enheten er installert nylig eller har vært avslått i lengre tid.</li> </ul>
Det bygges opp et rimlag inne i enheten	Påse at det er plass mellom matvarene i enheten slik at luften kan sirkulere fritt. Kontroller at døren er helt lukket. Fjern rimlaget i henhold til anvisningene i avsnittet "Rengjøring og stell".

NO

Det bygges opp et rimlag inne i enheten	Påse at det er plass mellom matvarene i enheten slik at luften kan sirkulere fritt. Kontroller at døren er helt lukket. Fjern rimlaget i henhold til anvisningene i avsnittet "Rengjøring og stell".
Temperaturen i enheten er for høy	Du kan ha latt dørene være åpne for lenge eller for ofte, dørene holdes åpne av en hindring eller enheten har ikke tilstrekkelig mellomrom på sidene eller bak, eller i overkant.
Temperaturen i enheten er for lav	Øk temperaturen ved å følge anvisningene i avsnittet "Betjeningspanel".
Det er vanskelig å lukke dørene.	Kontroller at kjøleskapets overdel heller 10–15 mm bakover slik at dørene lukkes av seg selv, eller om det er noe inne i skapet som hindrer at dørene kan lukkes.
Belysningen fungerer ikke.	En lyspære kan være defekt. Se anvisningene for bytte av lyspære i avsnittet "Bruk".

## Avfallshåndtering av enheten

Enheden må ikke håndteres som husholdningsavfall.

### Emballasjemateriale

Emballasje med gjenvinnings symbolet kan gjenvinnes. Kast emballasjematerialet i en beholder ment for materiale som kan gjenvinnes.

### Før avfallshåndtering av enheten

1. Trekk støpselet ut av stikkontakten.
2. Klipp av nettleidingen og kast den sammen med støpselet.  
Advarsel! Kjøleskap inneholder kuldemedium, og isolasjonen inneholder gasser. Kuldemedium og gasser må elimineres profesjonelt ettersom de kan forårsake øyeskader eller brann. Kontroller at kuldemediets rør ikke er skadd før enheten avfallshåndteres.

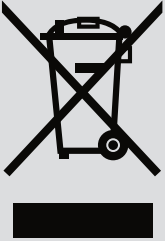
	Korrekt avfallshåndtering av dette produktet
	<p>Symbolet på produktet eller dets emballasje indikerer at produktet ikke må behandles som husholdningsavfall. Lever i stedet produktet på en gjenvinningsstasjon og avfallshåndter det som elektrisk og elektronisk utstyr. Ved å avfallshåndtere dette produktet på korrekt måte hindrer du at det får negativ innvirkning på miljø og menneskers helse, noe som ville ha vært tilfellet dersom det ikke ble korrekt avfallshåndtert. Kontakt lokale myndigheter, gjenvinningsstasjon eller forhandleren hvis du vil ha mer informasjon om hvordan produktet skal avfallshåndteres.</p>

Følg disse anvisningene for å unngå at matvarer forurenses:

-Hvis døren holdes åpen lenge, kan temperaturen i enheten stige.

- Rengjør regelmessig de flater som kommer i kontakt med matvarer samt de tilgjengelige delene av dreneringssystemet.

-Oppbevar rått kjøtt og rå fisk i egnede beholdere i kjøleskapet, slik at disse matvarene ikke kommer i kontakt med eller drypper væske på andre matvarer.

-Tostjerners fryserom egner seg til oppbevaring av frysede matvarer eller til innfrysing/oppbevaring av is og isbiter.

-Fryserom med én, to eller tre stjerner egner seg ikke til innfrysing av ferske matvarer.

Klasse	Type oppbevaringsrom	Temperatur (°C)	Type matvare
	Kjøleskapdel	+2 til +8	Egner seg til oppbevaring av egg, tilberedt mat, emballerte matvarer, frukt og grønnsaker, meieriprodukter, kaker/bløtkaker, drikke og andre matvarer som ikke egner seg til innfrysing.
2	(***)* Fryserom	< -18	Egner seg til oppbevaring av fisk og skalldyr samt kjøttprodukter (ettersom både smak og næringsinnhold reduseres med tiden, anbefaler vi maks. tre måneders oppbevaringstid). Egner seg også til oppbevaring av frysede ferske matvarer.
3	*** Fryserom	< -18	Egner seg til oppbevaring av fisk og skalldyr samt kjøttprodukter (ettersom både smak og næringsinnhold reduseres med tiden, anbefaler vi maks. tre måneders oppbevaringstid). Egner seg ikke til oppbevaring av frysede ferske matvarer.
4	** Fryserom	< -12	Egner seg til oppbevaring av fisk og skalldyr samt kjøttprodukter (ettersom både smak og næringsinnhold reduseres med tiden, anbefaler vi maks. to måneders oppbevaringstid). Egner seg ikke til oppbevaring av frysede ferske matvarer.
5	* Fryserom	< -6	Egner seg til oppbevaring av fisk og skalldyr samt kjøttprodukter (ettersom både smak og næringsinnhold reduseres med tiden, anbefaler vi maks. én måneders oppbevaringstid). Egner seg ikke til oppbevaring av frysede ferske matvarer.
6	Ingen stjerne	-6 til 0	Egner seg til oppbevaring av rått svinekjøtt og storfekjøtt samt rå fisk og kylling og noen emballerte, tilberedte matvarer osv. (vi anbefaler at disse matvarene spises samme dag som de tines eller senest innen tre dager). Delvis emballerte prosesserte matvarer (ikke-frysbare matvarer).

7	Lavtemperaturrom	-2 til +3	Rått/fryst svinekjøtt og storfekjøtt samt rå/fryst kylling, fisk og skalldyr fra ferskvann osv. kan oppbevares 7 dager i temperatur lavere enn 0 °C (ved oppbevaring i temperatur høyere enn 0 °C anbefaler vi at maten spises samme dag eller senest innen 2 dager). Skalldyr (under 0 °C i 15 dager, anbefales ikke oppbevart ved temperaturer over 0 °C).
8	Ferske matvarer	0 til +4	Egner seg til oppbevaring av rått svinekjøtt og storfekjøtt samt rå fisk og kylling og tilberedt mat osv. (vi anbefaler at disse matvarene spises samme dag eller senest innen 3 dager).
9	Oppbevaring av vin	+5 til +20	Egner seg til oppbevaring av rødvin, hvitvin, musserende vin osv.

*Obs! Oppbevar matvarene i kjøleskapdelen eller fryserdelen eller ved den oppbevaringstemperaturen som anbefales på emballasjen.*

*–For å hindre muggdannelse dersom enheten ikke skal brukes på lengre tid, skal den slås av, avrimes, rengjøres og tørkes. La deretter døren stå åpen.*

*Rengjøring av vanddispenser (gjelder kun produkter med vanddispenser):*

*– Rengjør vanntankene hvis de ikke har vært brukt på 48 timer. Skyll gjennom vannsystemet som er koplet til vanntilførselen dersom det ikke har vært tappet vann de siste fem dagene.*



NO

## CONTENTS

Safety and warning information .....	59
Installing your new appliance.....	64
Description of the appliance.....	66
Using your appliance .....	66
Operation.....	68
Reversing the door .....	70
Helpful hints and tips .....	75
Cleaning and care .....	77
Troubleshooting.....	80
Disposal of the appliance.....	82

## Safety and warning information



For your safety and correct usage, read this user manual carefully, including its hints and warnings, before installing and using the appliance for the first time. To avoid unnecessary mistakes and accidents, it is important to make sure that everyone who uses the appliance is thoroughly familiar with its operation and safety features. Save these instructions and ensure that they remain with the appliance if it is moved or sold, so that anyone who uses it throughout its life is properly informed of usage and safety notices. To preserve life and property, comply with the precautions in this user manual, as the manufacturer is not responsible for damage caused by omission.

### Safety of children and other vulnerable persons

- According to EN standard This appliance can be used by children aged 8 and above and persons with reduced physical, sensory or mental capabilities or lack of experience and knowledge provided they have been supervised or instructed concerning safe use of the appliance and understand the hazards involved. Children must not play with the appliance. Unsupervised children must not carry out cleaning and user maintenance.

*Children aged from 3 to 8 years are allowed to load and unload refrigerating appliances.*

- According to IEC standard  
This appliance is not intended for use by persons (including children) with reduced physical, sensory or mental capabilities, or lack of experience and knowledge, unless they have been supervised or instructed concerning use of the appliance by a person responsible for their safety.

### Children should be supervised to ensure that they do not play with the appliance.

- Keep all packaging away from children as there is a risk of suffocation.
- Before disposing of the appliance, pull the plug out of the socket, cut the power cord (as close to the appliance as you can) and remove the door to prevent children playing in the vicinity from suffering an electric shock or from shutting themselves inside.
- If this appliance is a replacement for an older appliance that has a spring lock (latch) on the door or lid, ensure that the spring lock is disabled before discarding the old appliance. This will prevent it from becoming a death trap for a child.

## General safety



WARNING – This appliance is intended to be used in households and for similar applications such as:

- staff kitchen areas in shops, offices and other working environments;
- farmhouses and by clients in hotels, motels and other residential environments;
- bed and breakfast environments;
- catering and similar non-retail applications.
- WARNING – Do not store explosive substances such as aerosol cans that contain flammable propellant in this appliance.
- WARNING – If the power cord is damaged, it must be replaced by the manufacturer, the manufacturer's service agent or a similarly qualified person in order to avoid a hazard.
- WARNING – Keep all ventilation openings in the appliance cabinet or in any internal fittings free from obstruction.
- WARNING – Do not use mechanical devices or means other than those recommended by the manufacturer to accelerate the defrosting process.
- WARNING – Do not damage the refrigerant circuit.
- WARNING – Do not use electrical appliances inside the appliance's food storage com-

partments, unless they are of the type recommended by the manufacturer.

- **WARNING** – The refrigerant and gas contained in the insulation are flammable. Only dispose of the appliance at an authorized waste disposal centre. Do not expose to flame.
- **WARNING** – When positioning the appliance, ensure the power cord is not trapped or damaged.
- **WARNING** – Do not position multi-socket extension cables or portable power supplies at the rear of the appliance.
- **WARNING** – A damaged power cord must be replaced with a dedicated cord or assembly available from the manufacture or the manufacturer's service agent.
- **WARNING – Food needs to be packed in bags before being put into the refrigerator, and liquids need to be packed in bottles or capped containers to facilitate cleaning.**



This symbol is a warning and indicates that the refrigerant and insulation blowing gas are flammable. **Warning: Risk of fire / flammable materials**

## Replacing the interior lights

- **WARNING** – The interior lights must not be replaced by the user! If the interior lights are damaged, contact the customer helpline for assistance.

This warning only applies to refrigerators that have interior lighting.

## Refrigerant

The appliance's refrigerant circuit contains isobutene gas (R600a). This is a natural gas with a high level of environmental compatibility, but is nevertheless flammable. Ensure that none of the refrigerant circuit's components are damaged during transportation and installation of the appliance.

The refrigerant (R600a) is flammable.

- **WARNING** – Refrigerators contain refrigerant gas and the insulation also contains gases. Refrigerant and gases must be disposed of professionally as they may cause eye injuries or ignite. Ensure that the refrigerant circuit's tubing is not damaged prior to proper disposal.

### **If the refrigerant circuit is damaged:**

- Avoid naked flames and sources of ignition.
- Thoroughly ventilate the room in which the appliance is situated.

It is dangerous to alter the specifications of this product or modify it in any way.

Any damage to the power cord may cause a short circuit, fire, and/or electric shock.

## Electrical safety

1. The power cord must not be extended.
2. Make sure that the power plug is not crushed or damaged. A crushed or damaged power plug may overheat and cause a fire.
3. Make sure that you can access the appliance's power plug.
4. Do not pull the power cord.
5. Do not insert the power plug if it is loose. Otherwise there is a risk of electric shock or fire.
6. The appliance must not be operated without the cover over the interior lighting.
7. The appliance must only be connected to a single-phase alternating current supply of 220 ~ 240 V / 50 Hz. If the voltage of the local supply fluctuates outside the above range, it will be necessary to install an AC voltage regulator to ensure safety. If it is necessary to use a voltage regulator, it should have an output of more than 350 W. The appliance must be connected to a dedicated power socket instead of sharing one with other electric appliances. The plug and power socket must have matching earth terminals.

## Daily use

- Do not store flammable gas or liquids in the appliance, otherwise there is a risk of explosion.
- Do not operate any electrical appliances in the appliance (e.g. electric ice cream makers, mixers etc.).
- When unplugging, always pull the plug out of the power socket, do not pull on the power cord.
- Do not place hot items near the appliance's plastic components.
- Do not place food products directly against the air outlet on the rear wall.
- The manufacturer's storage recommendations should be strictly adhered to. Refer to the relevant instructions for storage.
- Do not place the appliance in direct sunlight.
- Keep lit candles, lamps and other items with naked flames away from the appliance to avoid it catching fire.
- The appliance is intended for storing food and/or beverages for normal household use, as explained in this user manual. The appliance is heavy. Care should be taken when moving it.
- Never use the base, drawers, doors etc. to stand on or as supports.
- Do not overload the door racks or put too much food in the crisper drawers in order to avoid items falling and causing injury or damage to the appliance.

## Caution! Care and cleaning

- Before maintenance, switch off the appliance and unplug the power cord from the power socket.
- Do not clean the appliance with metal objects, steam cleaner, essential oils, organic solvents or abrasive cleansers.
- Do not use sharp objects to remove frost from the appliance. Use a plastic scraper.

## Important for installation!

- Carefully follow the instructions in this manual for electrical connection.
- Unpack the appliance and check for any damage.
- Do not connect the appliance if it is damaged. Report any damage immediately to the place of purchase. If this is the case retain the packaging.
- It is advisable to wait at least four hours before connecting the appliance, to allow the oil to flow back into the compressor.
- Adequate air circulation should be allowed around the appliance to reduce the risk of overheating. To achieve sufficient ventilation, follow the instructions relevant to installation.
- Wherever possible, the back of the product should not be close to a wall in order to avoid warm parts (compressor, condenser) from touching or catching, thus preventing the risk of fire. Follow the instructions relevant to installation.
- The appliance must not be located close to radiators or cookers.
- Make sure that the power plug is accessible after the appliance has been installed.

## Service

- Any electrical work required when servicing the appliance should be carried out by a qualified electrician or a competent person.
- This product must be serviced by an authorized Service Centre, and only genuine spare parts should be used.
  1. If the appliance is Frost Free.
  2. If the appliance contains a freezer compartment.

## Installing your new appliance

Before using the appliance for the first time, you should review the following tips.

### Ventilation of appliance



To improve the efficiency of the cooling system and save energy, it is necessary to maintain good ventilation around the appliance. Sufficient clear space should therefore be available around the refrigerator.

It is advisable to have a 50–70 mm gap between the back of the appliance and the wall, at least 100 mm from the top, at least 100 mm from the sides to the wall and a clear space in front to allow the doors to open 135°. See the following diagrams.

• Note:

This appliance performs well in climate classes from N and ST, as shown in the table below. It may not work properly if left for a long period at a temperature above or below the indicated range.

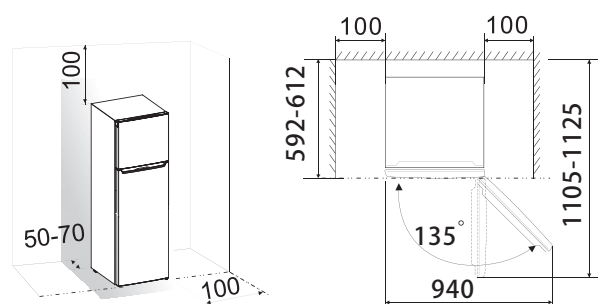

Climate class	Ambient temperature
SN	+10°C to +32°C
N	+16°C to +32°C
ST	+16°C to +38°C
T	+16°C to +43°C

- Position your appliance in a dry place to avoid moisture damage.
- Keep the appliance out of direct sunlight, rain or frost.
- Keep the appliance away from heat sources such as stoves, fires or heaters.



## Levelling the appliance

- The bottom feet may need to be adjusted to level the appliance and ensure sufficient air circulation around the lower rear section of the appliance.
- The feet can be adjusted manually using a suitable screwdriver.  
To allow the doors to self-close, tilt the top backwards by about 10 mm.

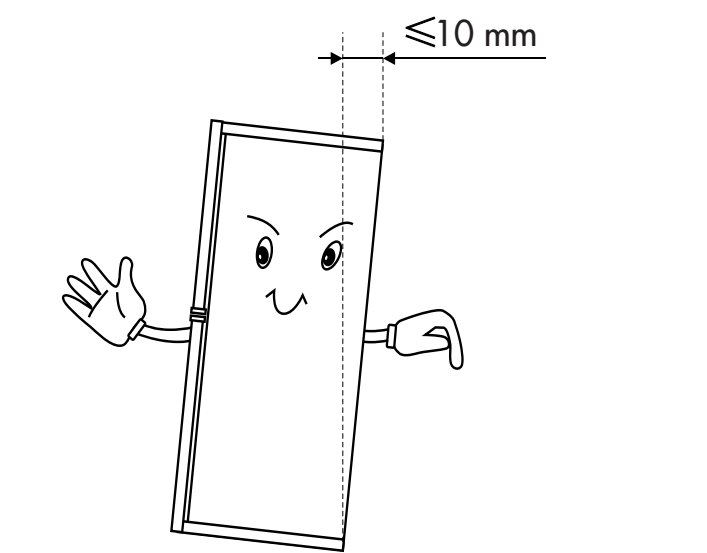

## Description of the appliance

1. Freezer shelf
2. Controller box and LED light
3. Refrigerator shelf
4. Vegetable drawer cover
5. Vegetable drawer
6. Adjustable bottom feet
7. Freezer door
8. Upper door shelf
9. Lower door shelf
10. Refrigerator door

**Note:** Constant development of our products means that your refrigerator may appear slightly different to the illustrations in this user manual, but its function and use remain the same. To provide more space in the freezer, you can remove the freezer shelf.

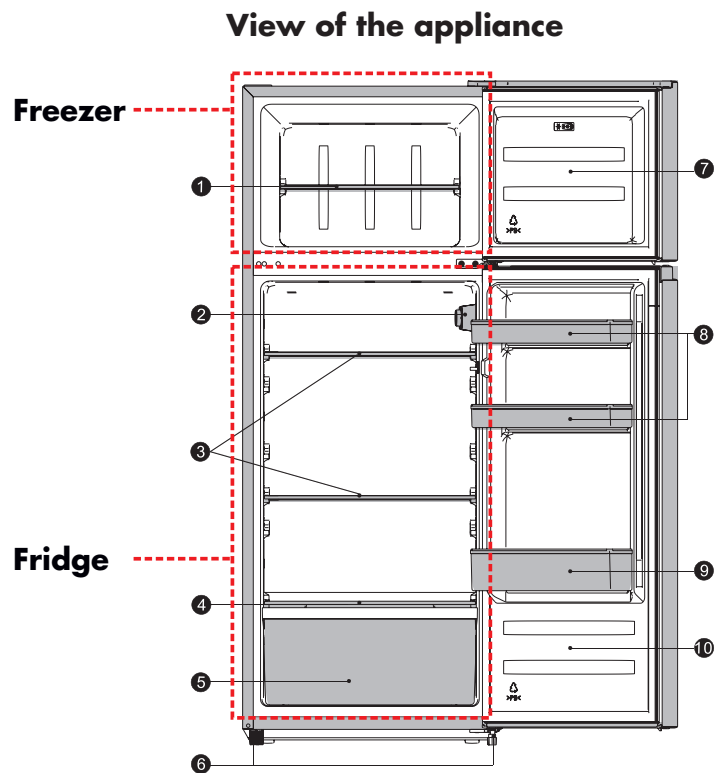

## Using your appliance

### 1) Movable shelves/trays

- Various glass and plastic storage shelves or wire trays are included with your appliance – different models have different combinations and different features.
- The walls of the refrigerator are equipped with a series of runners so that the shelves can be positioned as desired.

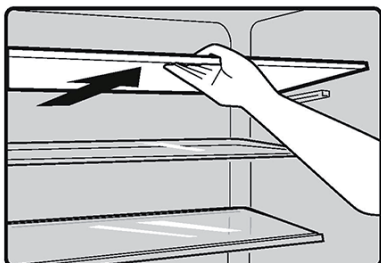

## Removing and installing the door shelf

Warning: If the door shelf is damaged, contact the customer helpline for assistance. Follow the steps below to replace the door shelf:

### Removing the door shelf

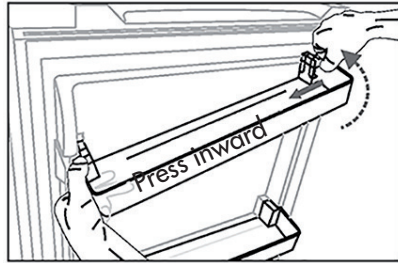

Press the right side of the door shelf inward while holding the left side. When the notch on the shelf has been detached from the refrigerator door, remove the rack by pulling obliquely upwards.

### Installing the door shelf

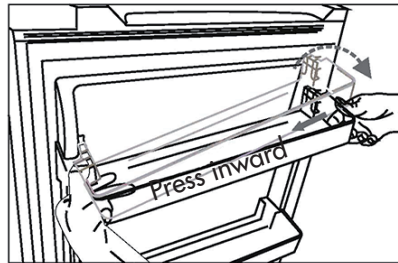

First, tilt the left side of the door shelf, ensuring that the notch is aligned with the door. Then press the right side inward and push it down into the correct position.

## 2) Refrigerator compartment

- For storing food that doesn't need to be frozen and different sections suitable for various kinds of food.

## 2) Freezer food compartment

For freezing fresh food and storing frozen and deep-frozen food for long periods of time.

## 2) Thawing food in the refrigerator compartment

- At room temperature.
- In a microwave oven.
- In a conventional or convection oven.
- Food once thawed should not be refrozen.

1) If the appliance contains related accessories and functions.

2) If the appliance contains a freezer compartment.

## Vegetable drawer

- For storing fruit and vegetables.

# Operation

## Starting up and temperature regulation

- Insert the power plug into an earthed socket. The internal light is switched on when the refrigerator compartment door is opened. Once the fridge is in position, wait for 5 minutes before turning on power. Do not put anything in the fridge until the temperature inside is sufficiently low.
- The temperature selector knob is located on the right of the refrigerator compartment.

### Setting 0 means:

Off.

Rotate the knob clockwise to turn the appliance on.

### Setting 1 means:

Highest temperature, warmest setting.

### Setting 7 (end-stop) means:

Lowest temperature, coldest setting.

**Important!** For optimum food preservation, a medium setting is generally the most suitable. If you want to raise or lower the temperature, please turn the knob to a warmer or colder setting accordingly. A colder setting will increase energy consumption, while a warmer setting will increase food waste.

**Important!** High ambient temperatures (e.g. on hot summer days) and a cold setting (position 6 to 7) can cause the compressor to run continuously or even non-stop!

**Reason:** when the ambient temperature is high, the compressor must run continuously to maintain a low temperature in the appliance.

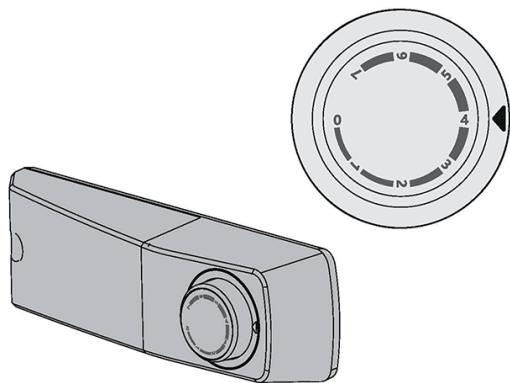

## Replacing the LED light

**Warning!** If the LED light is damaged. IT MUST NOT BE REPLACED BY THE USER!

Replacement of LED lights by inexperienced persons may cause injury or serious malfunction. It must be replaced by a qualified person to avoid a hazard. Contact your local Service Centre for assistance.

- Before changing the LED light, switch the appliance off and unplug it, or remove the fuse or the circuit breaker.
- LED light data: 220–240 V, max. 2 W.
- Unplug the appliance from the power socket.
- To change the LED light, undo the screw.
- Replace the defective LED light.
- Turn the refrigerator back on.

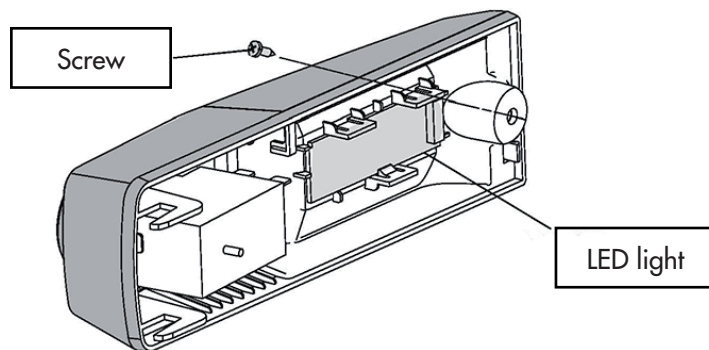





## Reversing the door

If required, the side on which the door opens can be changed, from the right side (as supplied) to the left.

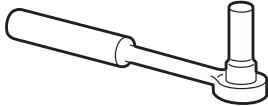
Warning! The appliance must be disconnected from the electricity supply before reversing the door. Ensure that the plug is pulled out of the power socket.

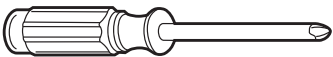
## Tools you will need

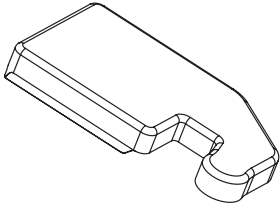
<b>Not provided</b>		
		
8 mm socket wrench	Thin-bladed screwdriver	Putty knife
		
Phillips screwdriver	Adjustable spanner	8 mm combination spanner
<b>Additional parts (in the plastic bag)</b>		
		
Left hinge cover		

Note: If required you may lay the refrigerator on its back in order to gain access to the base; you should rest it on soft foam packaging or similar material to avoid damaging the refrigerator's backboard. To reverse the door, the following steps are generally recommended.

1. Stand the refrigerator upright. Open the upper door to take out all door racks (to avoid damage) and then close the door.

#### Remove the door shelf

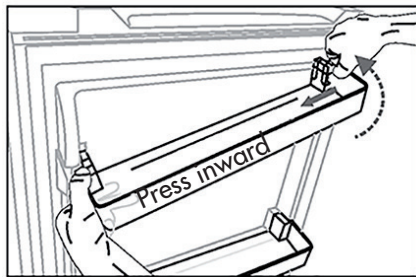

2. Use a putty knife or thin-bladed screwdriver to prize off the screw hole cover at the top left corner of the refrigerator, and the upper hinge cover at the top left corner of the refrigerator, and the upper hinge at the top right corner of the refrigerator.

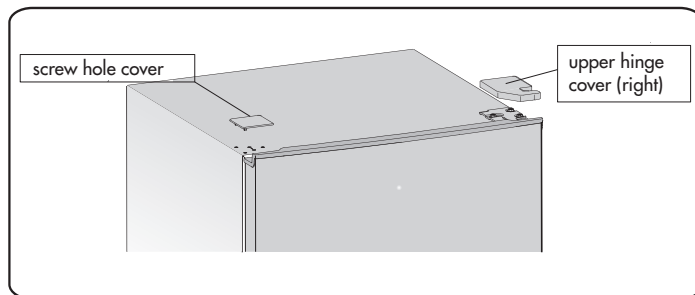

3. Use an 8 mm socket driver or an adjustable spanner to unscrew the special flanged self-tapping screws which are used to fix the right upper hinge part (support the upper door with your hand when doing so).

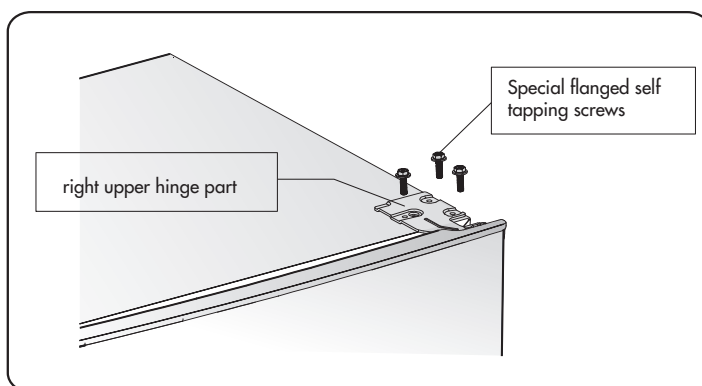

4. Remove the upper hinge pin, transfer it to the opposite side and tighten securely, then put it in a safe place.

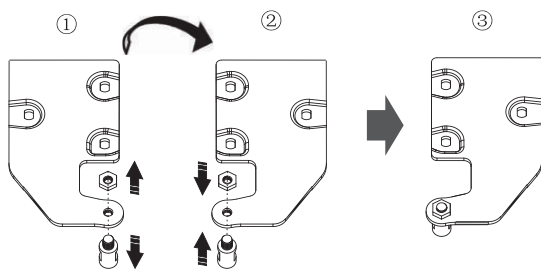

5. Remove the upper door from the middle hinge by carefully lifting the door straight up.

**NOTE:** When removing the door, watch out for washer(s) between the centre hinge and the bottom of the upper door that may stick to the door. Do not lose them.

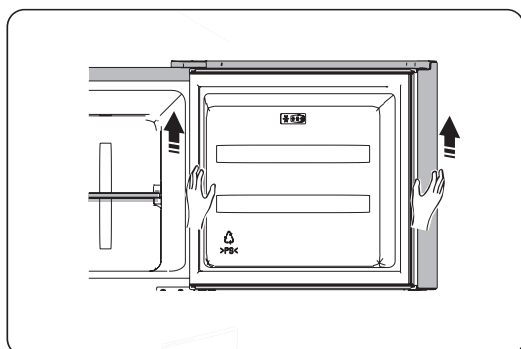
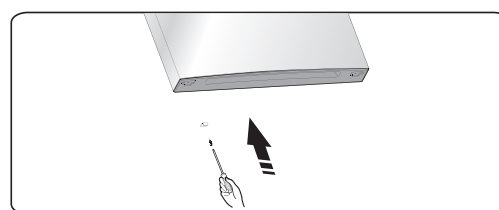
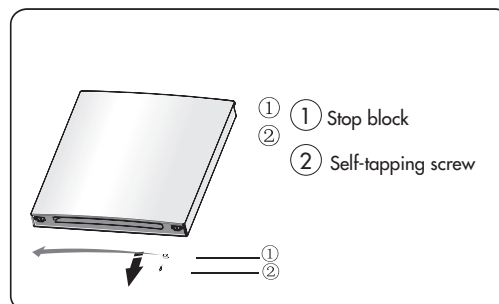

6. Place the upper door on a smooth surface with its panel upwards. Remove screw ② and part ①, then install them on the left side and tighten securely.

7. Unscrew the two special flanged self-tapping screws that are used to fix the middle hinge part, then remove the middle hinge part that holds the lower door in place.

**NOTE:** When removing the door, watch out for washer(s) between the lower hinge and the bottom of the lower door that may stick to the door. Do not lose them.

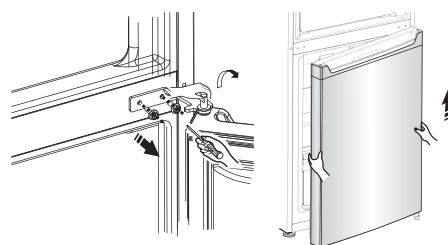



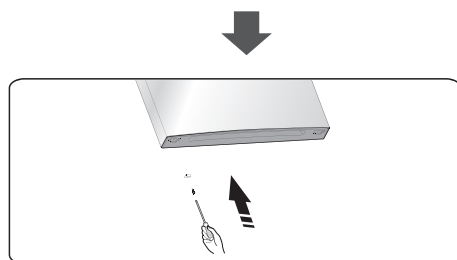
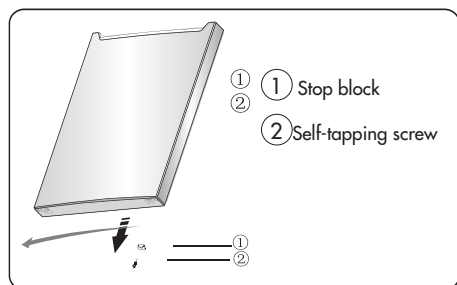

9. Transfer the screw hole covers on the middle cover plate from left to right (as shown in figure below).

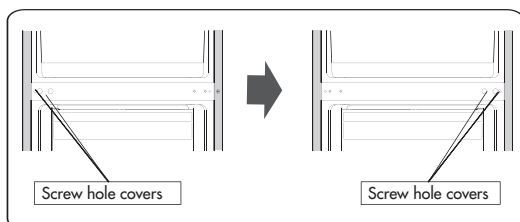

10. Lay the refrigerator on soft foam packaging or similar material. Remove both adjustable bottom feet parts, and the lower hinge part by unscrewing the special flanged self-tapping screws.

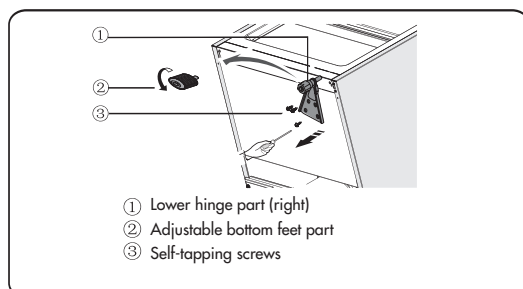

11. Transfer the lower hinge part to the left side and fix it with the special flanged self-tapping screws. Transfer the adjustable bottom feet parts to the opposite side and fix them in place.

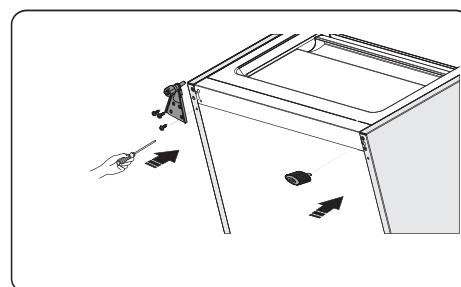

12. Transfer the lower door to the new position, adjust the lower hinge part, insert the hinge pin into the lower hole in the lower door, then tighten the bolts.

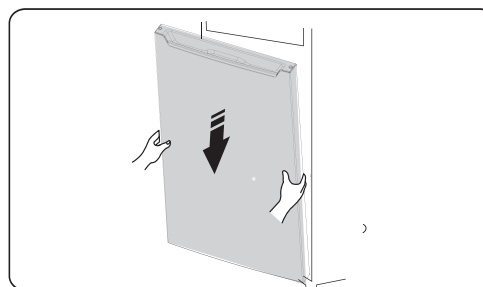

13. Rotate the middle hinge part through 180 degrees, transfer it and adjust its position, inserting the middle hinge pin into the upper hole in the lower door, then tighten the bolts.

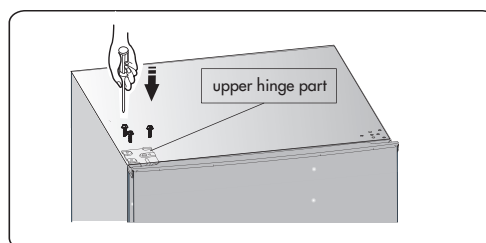
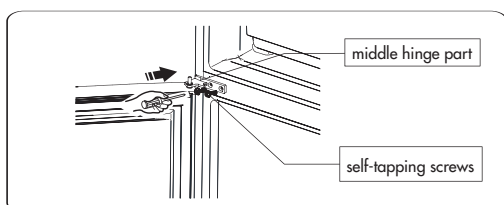

14. Transfer the upper door to the new position. Ensure that the door is level, insert the middle hinge pin into the lower hole in the upper door.

16. Install the screw hole cover on the top right corner of the refrigerator. Install the upper hinge cover (which is in the plastic bag) on the left corner. Put the other upper hinge cover into the plastic bag.

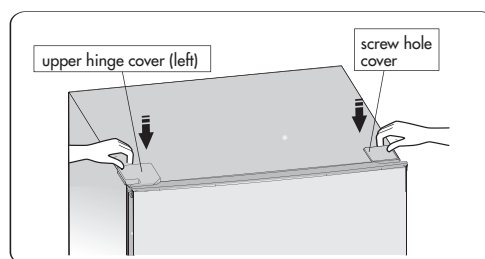
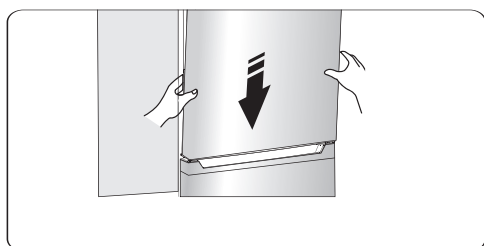

15. Transfer the upper hinge part and insert the upper hinge pin into the upper hole in the upper door, and adjust the position of the upper door (supporting the upper door with your hand while doing so). Fix the upper hinge part with the special flanged self-tapping screws.

17. Open the upper door and install the door shelves, then close the door.

**Warning!**

The appliance must be disconnected from the electrical supply before changing the side on which the door opens. Unplug the appliance from the power socket first.

## Helpful hints and tips

### Energy-saving tips

- We recommend that you follow the tips below to save energy.
- Try to avoid keeping the door open for long periods.
- Ensure the appliance is positioned away from any sources of heat (direct sunlight, electric oven or cooker etc.).
- Don't set the temperature colder than necessary.
- Don't store warm food or evaporating liquid in the appliance.
- Place the appliance in a well-ventilated, humidity-free, room. Please refer to the section on "Installing your new appliance".
- If the diagram shows the correct combination for the drawers, crisper and shelves, do not adjust the combination as this is designed to be the most energy-efficient configuration as possible.
- Milk bottles: should have a cap and be stored in the bottle rack on the door.

### Hints for fresh food refrigeration

- Do not place hot food directly into the refrigerator or freezer, otherwise the internal temperature will increase resulting in the compressor having to work harder and consume more energy.
- Cover or wrap food, particularly if it has a strong flavour.  
Place food carefully so that air can circulate freely around it.

#### Hints for refrigeration

- Meat (all types) Wrap in polythene food wrap and place on the glass shelf above the vegetable drawer. Always follow food storage times and use-by dates suggested by manufacturers.
- Cooked food, cold dishes, etc.:  
Should be covered and may be placed on any shelf.  
Fruit and vegetables:  
Should be stored in the special drawer provided.  
Butter and cheese:  
Should be wrapped in airtight foil or plastic film wrap.  
Milk bottles:  
Should have a lid and be stored in the door racks.

**Hints for freezing**

- When first starting up or after a period out of use, let the appliance run for at least 2 hours on the higher settings before putting food in the compartment.
- Prepare food in small portions to enable it to be rapidly and completely frozen and to make it possible to subsequently thaw only the quantity required.
- Wrap up the food in aluminium foil or polyethylene food wraps which are airtight
- Do not allow fresh, unfrozen food to touch food that is already frozen, to avoid raising the temperature of the latter.
- Ice products, if consumed immediately after removal from the freezer compartment, will probably cause frost burns to the skin.

**Hints for storing frozen food**

- Ensure that frozen food has been stored correctly by the food retailer.
- Once defrosted, food will deteriorate rapidly and should not be re-frozen. Do not exceed the storage period indicated by the food manufacturer.

**Switching off your appliance**

If the appliance needs to be switched off for an extended period, the following steps should be taken prevent mould on the appliance.

1. Remove all food.
2. Unplug the power cord from the power socket.
3. Clean and dry the interior thoroughly.
4. Ensure that all the doors are wedged open slightly to allow air to circulate.

## Cleaning and care

For hygienic reasons the appliance (including exterior and interior accessories) should be cleaned regularly (at least every two months).

### Caution!

The appliance must be disconnected from the electrical supply before cleaning, as there is a danger of electrical shock otherwise. Danger of electrical shock! Before cleaning, switch the appliance off and remove the plug from the power socket.

### Exterior cleaning

- Wipe the control panel with a clean, soft cloth.
- Spray water onto the cleaning cloth instead of spraying directly on the surface of the appliance. This helps ensure an even distribution of moisture to the surface.
- Clean the doors, handles and cabinet surfaces with a mild detergent and then wipe dry with a soft cloth.

### Caution!

- Don't use sharp objects as they are likely to scratch the surface.
- Don't use thinner, car shampoo, bleach, essential oils, abrasive cleansers or organic solvents such as benzene for cleaning. They may damage the surface of the appliance and may cause fire.

### Interior cleaning

You should clean the appliance interior regularly. Wipe the inside of the fridge freezer with a weak solution of bicarbonate of soda, and then rinse with warm water using a wrung-out sponge or cloth. Wipe completely dry before replacing the shelves and baskets. Thoroughly dry all surfaces and removable parts. Although this appliance automatically defrosts, a layer of frost may occur on the freezer compartment's interior if the door is opened frequently or kept open for too long. If the frost is too thick, choose a time when the supply of food stocks are low and proceed as follows:

1. Remove existing food and accessory baskets, unplug the appliance from the power socket and leave the doors open. Ventilate the room thoroughly to accelerate the thawing process.
2. When defrosting is completed, clean your freezer as described above.

### Caution!

Don't use sharp objects to remove frost from the freezer compartment. Only after the interior is completely dry should the appliance be switched back on and plugged back into the power socket.

### **Cleaning the door seals**

Take care to keep the door seals clean. Sticky food and drinks can cause seals to stick to the cabinet and tear when you open the door. Wash seals with a mild detergent and warm water. Rinse and dry thoroughly after cleaning.

**Caution!** Only after the door seals are completely dry should the appliance be powered on.

### **Replacing the LED light:**

- Warning: The LED light should be replaced by a competent person! If the LED light is damaged, contact the customer helpline for assistance.

### **Defrosting**

#### **Why do you need to defrost?**

- Water from food or moist air that enters the fridge when the doors are opened may form a frost layer inside. If the frost is thick it will interfere with refrigeration. When it is more than 10 mm thick, you should defrost.

#### **Defrosting fresh food storage compartment**

Defrosting is automatically controlled by switching the temperature regulator on or off, so there is no need to defrost this compartment. Water from defrosting drains into a drip tray through a drain pipe at the back of the fridge automatically.

#### **Defrosting frozen food storage compartment**

- The freezer chamber must be defrosted manually. Before defrosting, take the food out.
- Take the ice tray out and remove the food from the drawers or put it in the fresh food compartment temporarily.
- Set the temperature regulator knob to the "0" setting (to stop the compressor) and leave the door of the refrigerator open until ice and frost melt completely and collect at the bottom of the freezer chamber. Wipe off the water with a soft cloth.
- To speed up the defrosting process, you can put a bowl of warm water (about 50°C) into the freezer chamber, and scrape away the ice and frost with a defrosting spatula. After doing so, be sure to set the temperature regulator knob to the original setting.
- It is not advisable to heat the freezer chamber directly with hot water or a hair dryer to speed up defrosting, as this could deform the interior of the compartment.
- It is also inadvisable to use sharp tools or wooden implements to scrape off ice and frost or separate food containers that have stuck together, as this could damage the interior of the compartment or the surface of the evaporator.

#### **Warning!**

Switch off the appliance before defrosting, and turn the temperature regulator to the "0" setting.

#### **Important!**

The fridge should be defrosted at least once every month.

If the door is opened frequently during use, or if the appliance is used in very humid conditions, we advise the user to defrost every two weeks.

**If the appliance is unused for a long time**

- Remove all refrigerated packages.
- Switch off the appliance by turning the temperature regulator to the "0" setting.
- Unplug the appliance from the power socket or switch off or disconnect the electricity supply.
- Clean thoroughly (see section on "Cleaning and Care").
- Leave the door open to avoid the build up of odours.

**Note:** If the appliance has a freezer compartment.

## Troubleshooting

If you experience a problem with your appliance or are concerned that the appliance is not functioning correctly, you can carry out some easy checks before calling for service, please see below. You can carry out some easy checks according to this section before calling for service.

**Warning!** Don't try to repair the appliance yourself. If the problem persists after you have made the checks mentioned below, contact a qualified electrician, authorized service engineer or the shop where you purchased the product.

Problem	Possible cause and solution
Appliance is not working correctly	Check whether the power cord is plugged into the power outlet properly.
	Check the fuse or circuit of your electrical supply; replace if necessary.
	The ambient temperature is too low. Try setting the chamber temperature to a colder level to solve this problem.
Odours from the compartments	The interior may need to be cleaned.
	Some food, containers or wrapping cause odours.
Noise from the appliance	The sounds below are quite normal: <ul style="list-style-type: none"> <li>• Compressor running noises.</li> <li>• Gurgling sound similar to water boiling.</li> <li>• Popping noise during defrosting.</li> <li>• Clicking noise before the compressor starts.</li> </ul>
	Other unusual noises are probably due to the reasons below and you may need to check and take action: <ul style="list-style-type: none"> <li>The cabinet is not level.</li> <li>The back of the appliance is touching the wall.</li> <li>Bottles or containers fallen or rolling around.</li> </ul>
The compressor runs continuously	It is normal to frequently hear the sound of the compressor, as it will need to run for longer under the following circumstances: <ul style="list-style-type: none"> <li>• Temperature setting is colder than necessary</li> <li>• Large quantity of warm food has recently been placed in the appliance.</li> <li>• The temperature outside the appliance is too high.</li> <li>• Doors are kept open for too long or too often.</li> <li>• The appliance has recently been installed or has been switched off for a long time.</li> </ul>
A layer of frost builds up inside the compartment	Ensure space is left between items of food in the appliance so that air can circulate freely. Ensure that door is fully closed. To remove the frost, please refer to the section on "Cleaning and care".



A layer of frost occurs in the compartment	Ensure food is placed within the appliance to allow sufficient ventilation. Ensure that door is fully closed. To remove the frost, please refer to the section on "Cleaning and care".
Temperature inside is too warm	You may have opened the doors for too long or too frequently; or the doors may be obstructed; or the appliance has been installed with insufficient clearance at the sides, back and top.
Temperature inside is too cold	Increase the temperature by following the instructions in the section on "Display controls".
Doors are difficult to close	Check whether the top of the refrigerator is tilted back by 10–15mm so that the doors close naturally, or if something inside is preventing the doors from closing.
The light is not working	The light may be damaged. Refer to the instructions for replacing lights in the section on "Operation".

## Disposal of the appliance

It is prohibited to dispose of this appliance as household waste.

### Packaging materials

Packaging materials that are marked with the recycle symbol are recyclable. Dispose of the packaging in a suitable waste collection container so that it can be recycled.

### Before disposing of the appliance

1. Unplug the appliance from the power socket.
2. Cut off the power cord and discard it together with the plug  
Warning! Refrigerators contain refrigerant and the insulating foam contains gases. Refrigerant and gases must be disposed of professionally as they may cause eye injuries or ignition. Ensure that the refrigerant circuit tubing is not damaged prior to correct disposal.

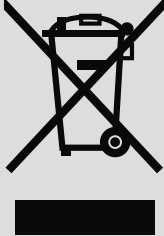
	Correct disposal of this product
	<p>This symbol on the product or its packaging indicates that this product may not be treated as household waste. It should instead be taken to the appropriate waste collection point for the recycling of electrical and electronic equipment. Ensuring this product is disposed of correctly helps to prevent potential negative consequences for the environment and human health, which could otherwise be caused by the inappropriate disposal of this product. For more detailed information about recycling this product, please contact your local council, your household waste disposal service or the store where you purchased the product.</p>

To avoid contamination of food, please follow these instructions:

- Opening the door for long periods can cause a significant increase in the temperature inside the compartments of the appliance.
- Regularly clean surfaces that can come in contact with food, and the accessible drainage systems.
- Store raw meat and fish in suitable containers in the refrigerator, so that it does not come in contact with or drip onto other food.
- Two-star frozen-food compartments are suitable for storing pre-frozen food, storing or making ice cream and making ice cubes.
- One-, two- and three-star compartments are not suitable for the freezing of fresh food.

Order	Compartment type	Target storage temp.[ °C]	Appropriate food
1	Fridge	+2~ +8	Eggs, cooked food, packaged food, fruit and vegetables, dairy products, cakes, drinks and other foods that are not suitable for freezing.
2	(***)* Freezer	< -18	Seafood (fish, shrimp, shellfish), freshwater aquatic products and meat products (recommended for 3 months, the longer the storage time, the worse the taste and nutrition), suitable for frozen fresh food.
3	*** Freezer	< -18	Seafood (fish, shrimp, shellfish), freshwater aquatic products and meat products (recommended for 3 months, the longer the storage time, the worse the taste and nutrition), not suitable for frozen fresh food.
4	** Freezer	< -12	Seafood (fish, shrimp, shellfish), freshwater aquatic products and meat products (recommended for 2 months, the longer the storage time, the worse the taste and nutrition), not suitable for frozen fresh food.
5	* Freezer	< -6	Seafood (fish, shrimp, shellfish), freshwater aquatic products and meat products (recommended for 1 month, the longer the storage time, the worse the taste and nutrition), not suitable for frozen fresh food.
6	0 star	-6 ~0	Fresh pork, beef, fish, chicken, some packaged processed foods, etc. (Recommended for eating on the same day, preferably no more than 3 days). Partially sealed processed foods (non-freezable foods)

7	Chill	-2~ +3	Fresh /frozen pork, beef, chicken, freshwater aquatic products, etc. (7 days below 0°C, or if above 0°C is recommended for eating on the same day, preferably no more than 2 days). Seafood (less than 0°C for 15 days, not recommended to be stored above 0°C)
8	Fresh Food	0~ +4	Fresh pork , beef, fish, chicken , cooked food, etc. (Recommended for eating on the same day, preferably no more than 3 days)
9	Wine	+5 ~+20	Red wine, white wine, sparkling wine etc.

*Note: please store different foods according to the compartments or target storage temperature of your purchased products.*

*-If the refrigerating appliance is left empty for long periods, switch off, defrost, clean, dry, and leave the door open to prevent mould developing within the appliance.*

*Water dispenser cleaning (only applies to water dispenser products):*

*-Clean water tanks if they have not been used for 48 hours; flush the water system connected to a water supply if water has not been drawn for 5 days.*

GB

## INDHOLD

Oplysninger om sikkerhed og advarsler .....	87
Installation af dit nye produkt .....	92
Beskrivelse af produktet .....	94
Brug af produktet .....	94
Anvendelse .....	96
Vending af døren .....	98
Nyttige tip .....	103
Rengøring og pleje .....	105
Fejlfinding .....	108
Bortskaffelse af produktet .....	110

## Oplysninger om sikkerhed og advarsler



Læs denne brugsanvisning, inklusive tip og advarsler, omhyggeligt, før du installerer og bruger produktet første gang (for korrekt brug for din sikkerheds skyld). For at undgå unødvendige fejl og ulykker er det vigtigt at alle der bruger produktet, har et godt kendskab til pleje af produktet samt til dets sikkerhedsfunktioner. Gem denne brugsanvisning og sørg for, at den følger produktet, hvis det flyttes eller sælges. Dette sikrer, at alle brugere af produktet i hele dets levetid ved, hvordan produktet anvendes og hvilke sikkerhedsforanstaltninger, der kræves. Følg sikkerhedsforskrifterne i denne brugsanvisning (på den måde minimeres risikoen for personskader og tingskader. Producenten påtager sig intet ansvar for skader, der måtte opstå ved forsømmelse heraf.

### Sikkerhed for børn og andre udsatte personer

- Produktet må i henhold til EN-standarden kun bruges af børn fra 8 år og derover og af personer med nedsatte fysiske eller mentale evner, nedsat hørelse/syn eller manglende erfaring, hvis de er under opsyn eller er blevet instrueret i sikker I henhold til EN-standarden brug af produktet og forstår de dermed forbundne risici. Børn må ikke lege med produktet. Børn må kun udføre rengøring eller vedligeholdelse under opsyn af en voksen.

*Børn mellem 3 og 8 år må tage produkter ud af og stille produkter ind i køleskab/fryser.*

- I henhold til IEC-standarden  
Dette produkt må bruges af børn samt personer med nedsatte fysiske eller mentale evner, nedsat hørelse/syn eller som mangler den fornødne erfaring, forudsat at de er under opsyn eller instrueres i sikker brug af produktet af en person der er ansvarlig for deres sikkerhed.

### Du skal sikre dig, at børn ikke leger med produktet.

- Hold al emballage uden for børns rækkevidde (kvælningsfare).
- Før produktet skal bortskaffes, skal du gøre følgende: Tag stikket ud af stikkontakten, klip netledningen af (så tæt på produktet som muligt), og afmonter døren. Det sikrer, at børn, der leger i nærheden, ikke udsættes for elektrisk stød eller risikerer at blive lukket inde i produktet.
- Hvis dette produkt erstatter et ældre produkt med fjederlås på lågen, skal du sikre dig, at fjederlåsen på det gamle produkt gøres uanvendeligt, før du bortskaffer det gamle produkt. Dette vil forhindre at produktet kan blive en dødsfælde for børn.

## Generel sikkerhed



**ADVARSEL!** Dette produkt er beregnet til brug i husholdninger og lignende som for eksempel:

- personalekøkkener i butikker, på kontorer og andre arbejdssteder
- på gårde og af gæster på hoteller, moteller og andre former for indkvartering
- på B&B, vandrehjem og lignende
- til catering og lignende ikke detailhandelsmiljøer.
- **ADVARSEL!** Opbevar ikke eksplosive stoffer i enheden, f.eks. aerosoldåser, der indeholder brandfarligt drivmiddel.
- **ADVARSEL!** Hvis ledningen er beskadiget, skal den udskiftes af producenten, dennes servicerepræsentant eller en person med samme kvalifikationer, så der ikke opstår fare.
- **ADVARSEL!** Hold alle ventilationsåbninger i produktets kabinet eller indvendige dele fri.
- **ADVARSEL!** Brug ikke mekaniske anordninger eller andre midler end dem, der er anbefalet af producenten, til at fremskynde afrimningsprocessen.
- **ADVARSEL!** Undgå at beskadige kølemiddelkredsløbet.

- ADVARSEL! Brug ikke andre elektriske anordninger inde i produktet end dem, som producenten anbefaler.
- ADVARSEL! Kølemidlet og den gas, der findes i isoleringen, er brandfarlig. Indlevér produktet på en godkendt genbrugsstation til affaldssortering. Udsæt ikke produktet for åben ild.
- ADVARSEL! Ved opstilling af produktet skal du sikre dig, at netledningen ikke kommer i klemme eller bliver ødelagt.
- ADVARSEL! Placer ikke forlængerledning med stikdåser eller strømforsyninger bag produktet.
- ADVARSEL! En beskadiget netledning skal udskiftes med en ledning af samme type af producenten eller dennes servicepartner.
- **ADVARSEL! Fødevarer skal pakkes i poser, før de lægges i køleskabet. Væsker skal hældes på flaske eller i beholder med låg. Det gør det nemmere at rengøre produktet.**



Dette symbol angiver, at kølemidlet og blæsemidlet i isoleringsmaterialet er brandfarligt. **Advarsel! Brandfare/brandfarlige materialer.**

## Udskiftning af indvendige pærer

- ADVARSEL! Brugeren må ikke selv udskifte de indvendige pærer! Kontakt kundeservice, hvis en indvendig pære er beskadiget.

Denne advarsel gælder kun køleskabe med indvendig belysning.



## Kølemiddel

Produktets kølemiddelkredsløb indeholder isobutengas (R600a). Det er en naturgas, som er meget miljøvenlig, men som er brandfarlig. Kontrollér, at ingen af komponenterne i enhedens kølemiddelkredsløb er blevet beskadiget under transport eller installation af produktet. Kølemidlet (R600a) er brandfarligt.

- **ADVARSEL!** Køleskabe indeholder kølemiddel, og isoleringen indeholder også gas. Kølemiddel og gasser skal bortskaffes på en fagligt forsvarlig måde, da disse stoffer kan forårsage øjenskader eller brand. Inden produktet afleveres til genvinding, skal du sikre dig, at rørene i kølemiddelkredsløbet ikke er beskadigede.

### Hvis kølemiddelkredsløbet er beskadiget:

- Undgå åben ild og antændingskilder.
- Luft godt ud i rummet hvor produktet er placeret.

Det er farligt at ændre produktets specifikationer eller foretage ændringer på produktet. Skader på ledningen kan forårsage kortslutning, brand og/eller elektrisk stød.

## Elsikkerhed

1. Netledningen må ikke forlænges med en forlængerledning.
2. Kontrollér, at stikket ikke kommer i klemme eller bliver beskadiget. Et stik, der sidder i klemme eller som er beskadiget, kan blive overophedet og forårsage brand.
3. Kontrollér, at du har adgang til produktets stik.
4. Træk ikke i ledningen.
5. Sæt ikke stikket i, hvis det er beskadiget eller sidder løst. Ellers er der risiko for elektrisk stød eller brand.
6. Produktet må ikke bruges uden afskærmningen til den indvendige belysning.
7. Produktet må kun tilsluttes til enfaset vekselstrømsspænding på 220-240 V, 50 Hz. Hvis spændingen i det lokale elnet varierer uden for ovennævnte område, skal der af sikkerhedsmæssige årsager installeres en vekselstrømsregulator. Hvis det er nødvendigt at bruge en spændingsregulator, skal den have en udgangseffekt på mindst 350 W. Produktet skal tilsluttes en separat stikkontakt, der ikke deles med andre elektriske apparater. Stikkontakten og stikket skal være jordede.

## Daglig anvendelse

- Opbevar ikke brandfarlige gasser eller væsker i produktet, ellers er der risiko for eksplosion.
- Brug ikke elektriske apparater inde i produktet (f.eks. elektriske ismaskiner, blendere osv.).
- Tag altid fat i stikket (ikke i ledningen), når du tager stikket ud af stikkontakten.
- Placer ikke varme genstande i nærheden af produktets plastdele.
- Placer ikke fødevarer direkte mod ventilationsåbningen på bagvæggen.
- Følg altid producentens anbefalinger for opbevaring af fødevarer. Se relevante anvisninger for opbevaring af fødevarer.
- Placer ikke produktet i direkte sollys.
- Hold tændte stearinlys, lamper og andre produkter med åben flamme på sikker afstand af produktet for at undgå brand.
- Produktet er beregnet til opbevaring af fødevarer og/eller drikkevarer til normal husholdningsbrug i overensstemmelse med beskrivelsen i denne brugsanvisning. Produktet er tungt. Vær forsigtig, når du flytter det.
- Stå ikke på produktets sokkel, skuffer, døre osv., og brug dem ikke som støtte.
- Overbelast ikke hylderne i døren, og placer ikke for mange fødevarer i grøntsagsskuffen. Der er risiko for, at tingene kan falde ned og forårsage personskader eller skader på produktet.

## Vær forsigtig! Pleje og rengøring

- Sluk produktet, og tag stikket ud af stikkontakten, før du foretager vedligeholdelse.
- Rengør ikke produktet med metalgenstande, damprensere, æteriske olier, organiske opløsningsmidler eller rengøringsmidler/-produkter der indeholder slibemiddel.
- Brug ikke skarpe genstande til at fjerne rim/is fra fryseskabet. Brug en plastskraber.

## Vigtigt i forbindelse med installation!

- Følg anvisningerne for elektrisk tilslutning i denne brugsanvisning.
- Pak produktet ud, og kontrollér, at det ikke er beskadiget.
- Tilslut ikke et beskadiget produkt til stikkontakten. Indberet omgående eventuelle skader til forhandleren. Gem derfor emballagen.
- Vi anbefaler at du venter mindst fire timer, inden du tilslutter produktet, så olien kan løbe tilbage i kompressoren.
- Sørg for, at der er tilstrækkelig ventilation omkring produktet. Det mindsker risikoen for overophedning. Følg alle installationsinstruktioner for at sikre tilstrækkelig ventilation.
- Placer om muligt produktet med plads op mod væggen bag det. På denne måde undgår man, at varme komponenter (kompressor og kondensator) udgør en brandfare. Følg alle installationsanvisninger.
- Produktet må ikke placeres tæt på radiatorer eller komfurer.
- Sørg for at du kan komme til stikket når produktet er blevet installeret.

## Service

- Alt elarbejde i forbindelse med service på produktet skal foretages af en autoriseret elinstallatør eller anden autoriseret person.
- I følgende tilfælde må produktet kun vedligeholdes af et autoriseret servicecenter, som benytter originale reservedele:
  1. Hvis produktet er selvafrimende.
  2. Hvis produktet har en frysedel.

## Installation af dit nye produkt

Læs følgende tip, inden du benytter produktet første gang.

### Ventilation omkring produktet



For at forbedre virkningsgraden af kølesystemet og spare energi er det nødvendigt at opretholde en god ventilation rundt om produktet. Kontrollér derfor, at der er plads nok omkring køleskabet.

Vi anbefaler, at der er et spillerum på 50-70 mm bag produktet, mindst 100 mm over produktet, mindst 100 mm i siderne og frit rum foran produktet, så dørene kan åbnes 135°. Se nedenstående skema.

- Obs!

Dette produkt fungerer godt i klimaklasse N og ST i henhold til tabellen herunder.

Produktet fungerer muligvis ikke korrekt hvis det skal køre i længere tid ved en temperatur, der ligger uden for det angivne temperaturområde.

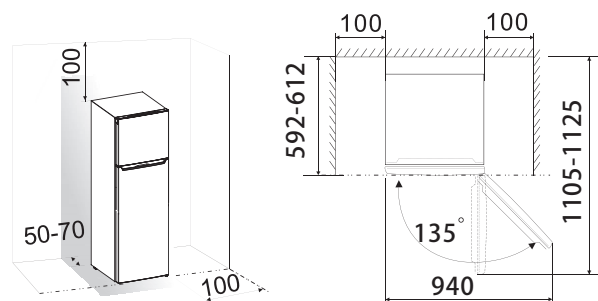

Klimaklasse	Omgivelsestemperatur
SN	10-32 °C
N	16-32 °C
ST	16-38 °C
T	16-43 °C

- Placer produktet på et tørt sted, hvor der ikke er risiko for fugtskade.
- Beskyt produktet mod direkte sollys, regn og frost.
- Placer produktet på sikker afstand af varmekilder som brændeovne, åbne komfurer og varmeapparater.

## Brug af enheden

- Det kan være nødvendigt at afbalancere produktet med dets fødder samt for at sikre tilstrækkelig luftcirkulation på bagsiden af den nederste del af produktet.
- Fødderne kan indstilles manuelt med en passende skruetrækker. For at dørene skal kunne lukke af sig selv, skal fødderne justeres, så produktets overdel hælder ca. 10 mm bagud.

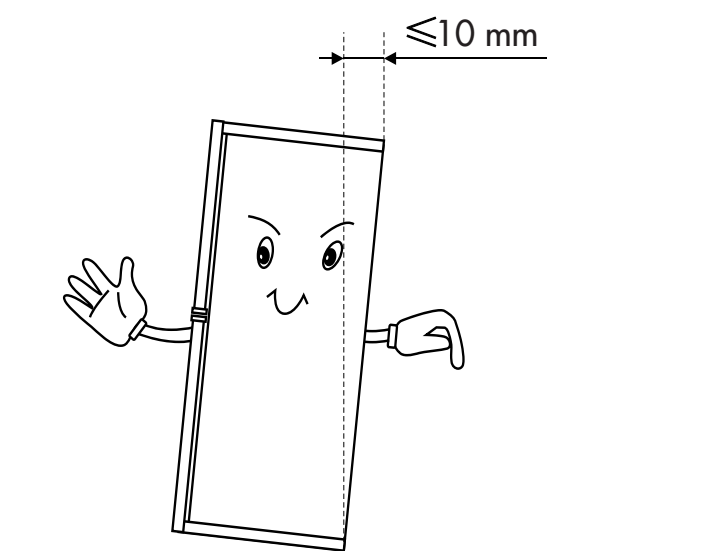

## Beskrivelse af produktet

1. Frysehylde
2. Temperaturregulering og LED-pære
3. Kølehylde
4. Låg til grøntsagsskuffe
5. Grøntsagsskuffe
6. Justerbare fødder
7. Fryserdør
8. Øvre dørhylde
9. Nederste dørhylde
10. Køleskabsdør

**Obs!** På grund af vores løbende produktudvikling kan dit køleskab afvige lidt fra billederne i denne brugsanvisning, men det påvirker ikke dets funktion og brug. Hvis du har brug for mere plads i frysedelen, kan du fjerne frysehylde.

### Oversigt over produktet

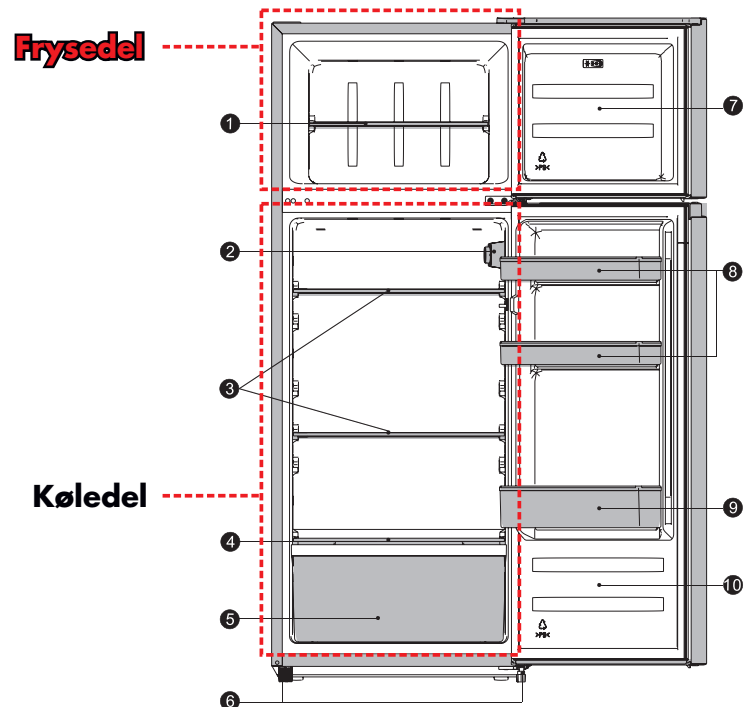

## Brug af produktet

### 1) Flytbare hylder/skuffer

- Produktet fås i forskellige varianter med forskellige kombinationsmuligheder og egenskaber, f.eks. hylder af glas og plast samt trådkurve.
- Køleskabets sidevægge er udstyret med skinner, som gør det muligt at ændre placeringen af hylderne i køleskabet.

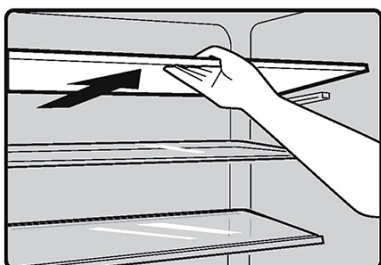

## Fjernelse og montering af dørhylde

Advarsel! Kontakt kundeservice, hvis dørhylden er beskadiget. Følg nedenstående trin for at udskifte dørhylden:

### Fjernelse af dørhylde

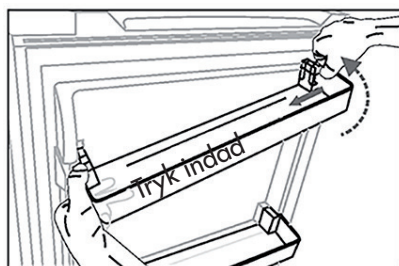

Tryk dørhyldens højre side indad, mens du holder den i venstre side. Når hyldens rille er fri af køleskabsdøren, skal du fjerne hylden ved at trække den skrån opad.

### Montering af dørhylde

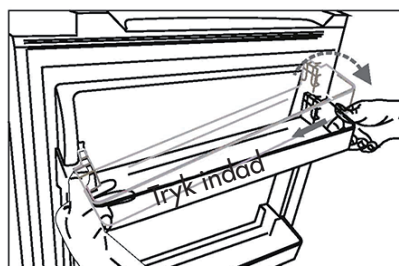

Vip venstre side af dørhylden, og juster rillen efter døren. Tryk derefter højre side indad og nedad, til den sidder i den rigtige position.

## 2) Køledel

- Til opbevaring af fødevarer, der ikke skal fryses ned. Inddelt i forskellige sektioner til forskellige typer fødevarer.

## 2) Frysedel

Til nedfrysning af ferske fødevarer og opbevaring af frosne fødevarer over længere tid.

## 2) Optøning af fødevarer i køledelen

- Ved stuetemperatur.
- I mikrobølgeovn.
- I almindelig ovn eller konvektionsovn.
- Fødevarer, der er tøet op, bør ikke fryses ned igen.

1) Forudsat at produktet har relateret tilbehør og funktioner.

2) Hvis produktet har frysedel.

## Grøntsagsskuffe

- Til opbevaring af frugt og grøntsager.

# Anvendelse

## Start og regulering af temperaturen

- Sæt stikket i en jordet stikkontakt. Når du åbner køleskabsdøren, tændes det indvendige lys. Vent fem minutter med at starte køleskabet, efter det er blevet installeret. Vent, til køleskabets temperatur er korrekt, før du lægger madvarer i det.
- Temperaturregulatoren er placeret på højre side inde i køleskabet.

### 0:

Av.

Drej knappen med uret for at tænde produktet.

### 1:

Den højeste temperatur (varmest).

### 7 (endeposition):

Den laveste temperatur (koldest).

**Vigtigt!** Fødevarer opbevares generelt bedst ved middelhøj temperaturindstilling. Indstil den ønskede temperatur ved at dreje på temperaturreguleringen. Husk, at temperaturindstillingen påvirker både energiforbrug og opbevaringen af fødevarer: Jo koldere indstillingen er, desto højere er energiforbruget, og jo varmere indstillingen er, desto dårligere er holdbarheden af de fødevarer, der opbevares i produktet.

**Vigtigt!** Ved høje omgivende temperaturer (for eksempel varme sommerdage) og kold indstilling (position 6-7) skal kompressoren muligvis arbejde i lang tid i træk eller helt uden afbrydelse!

**Årsag:** Ved en høj omgivende temperatur skal kompressoren arbejde kontinuerligt for at holde en lav temperatur i produktet.

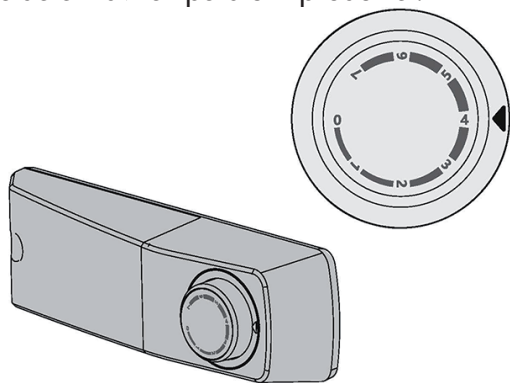



## Udskiftning af LED-pære

**Advarsel!** Hvis LED-pæren er beskadiget. BRUGEREN MÅ IKKE SELV SKIFTE LED-PÆREN!

Hvis LED-pæren udskiftes af en person, der ikke har erfaring med den type indgreb, kan det føre til personskade eller alvorlige funktionsfejl. Kontakt det lokale servicecenter for hjælp med udskiftning af pære. De har kompetente teknikere, der udfører arbejdet på sikker vis.

- Sluk produktet, og tag stikket ud af stikkontakten (eller slå relæet/sikringen fra), før LED-pæren udskiftes.
- Data for LED-pære: 220-240 V, maks. 2 W.
- Tag stikket ud af stikkontakten.
- Skru skruen til LED-pæren ud.
- Udskift den defekte LED-pære.
- Start køleskabet igen.

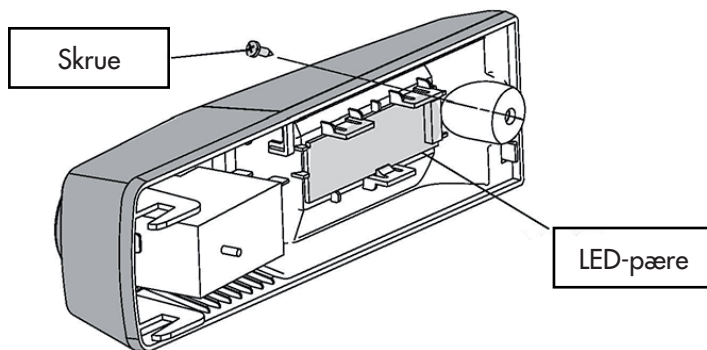





## Vending af døren

Produktet leveres som standard med døråbning fra højre mod venstre, men det er muligt at vende døren efter behov.

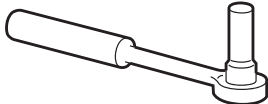
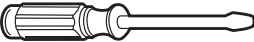
Advarsel! Inden du vender døren, skal produktet kobles fra netspændingen. Kontrollér, at stikket er taget ud af stikkontakten.

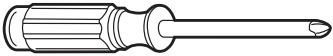
## Du skal bruge følgende værktøj

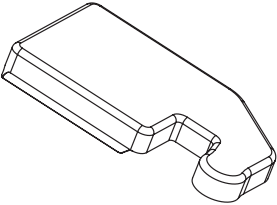
Ikke inkluderet		
		
8 mm topnøgle	Skruetrækker til lige kærnv med tynd klinge	Spartel
		
Stjerneskrutetrækker	Svensknøgle	8 mm fastnøgle
Yderligere dele (i plastposen)		
		
Venstre hængseldæksel		

Obs! Om nødvendigt kan du lægge køleskabet på bagsiden for at få adgang til soklen. Læg skumplast eller lignende materiale på gulvet, så bagsiden af køleskabet ikke bliver beskadiget. Følg nedenstående fremgangsmåde for vending af døren.

1. Stil køleskabet op. Åbn den øverste dør, og tag alle dørhylde ud (så de ikke bliver beskadiget), og luk derefter døren igen.

#### Fjern dørhylden

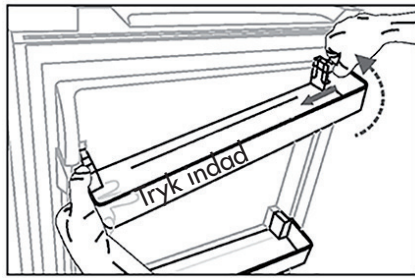

2. Brug en spartel eller skruetrækker med et tyndt blad til at fjerne dækskiven på skruen i øverste venstre hjørne af køleskabet og det øverste hængseldæksel i øverste venstre hjørne samt det øverste hængsel i øverste højre hjørne.

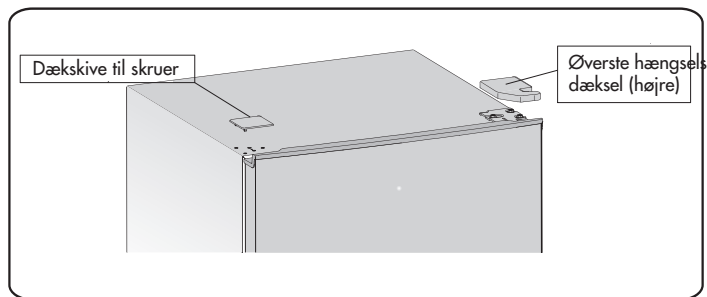

3. Skru de selvskærende flangeskruer ud, der fastgør det øverste, højre hængsel, med en 8 mm topnøgle eller svensknøgle. Understøt samtidig den øverste dør med hånden.

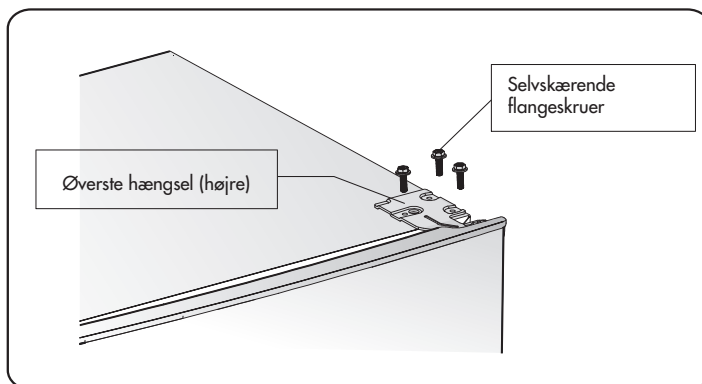

4. Fjern øverste hængselstap, flyt den over til den modsatte side, og skru den godt fast.

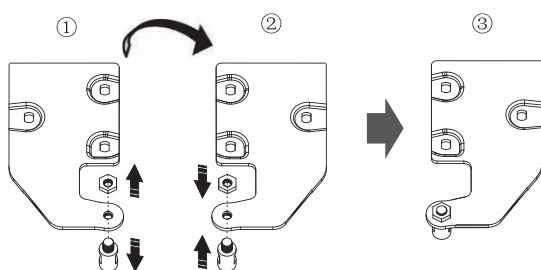

5. Fjern den øverste dør fra det midterste hængsel ved forsigtigt at løfte den lige opad.

**OBS!** Når du fjerner døren, er der muligvis nogle afstandskiver mellem det midterste hængsel og underkanten på den nederste dør, som kan sidde fast på døren. Pas på ikke at miste dem.

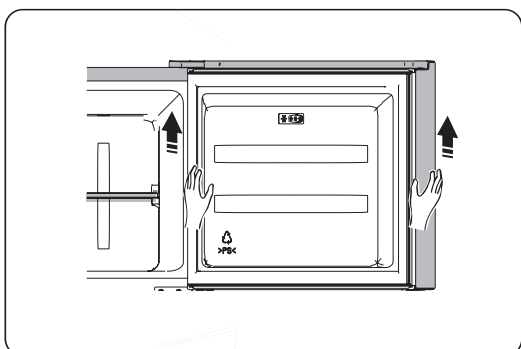

6. Placer den øverste dør på et jævnt underlag med ydersiden vendende opad. Fjern skruen ② og delen ①, og monter dem i venstre side. Spænd stramt.

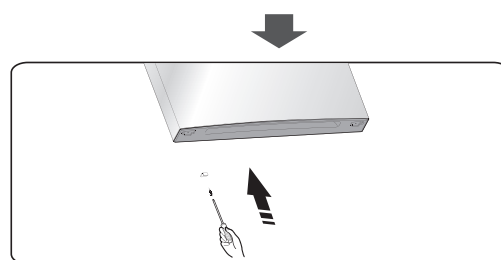
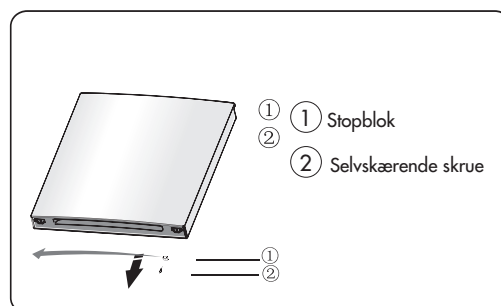

7. Skru de to selvskærende flangeskruer ud, som holder det midterste hængsel, og fjern derefter det midterste hængsel, som holder den nederste dør på plads.

**OBS!** Når du fjerner døren, er der muligvis nogle afstandskiver mellem det nederste hængsel og underkanten på den nederste dør, som kan sidde fast på døren. Pas på ikke at miste dem.

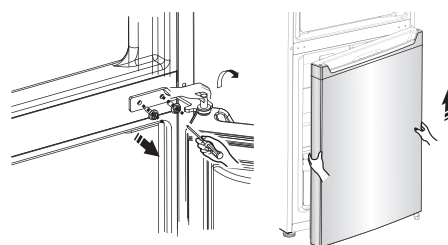

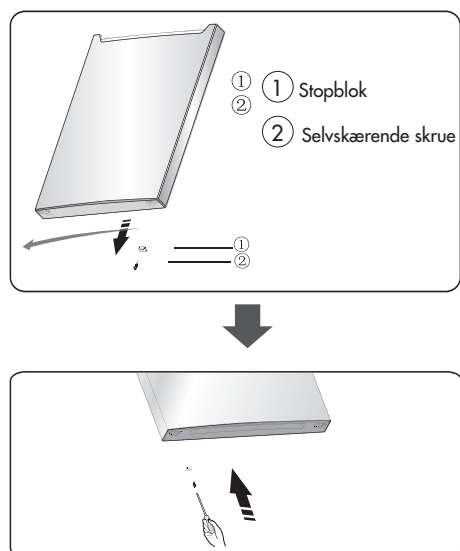

9. Flyt dækskiverne til skrueerne på det midterste dæksel fra venstre til højre side (se billedet nedenfor).

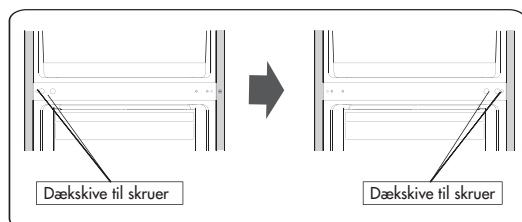

10. Læg køleskabet på et blødt skummateriale eller tilsvarende materiale. Fjern de to justerbare fødder og det nederste hængsel ved at skruede de selvskærende flangeskruer ud.

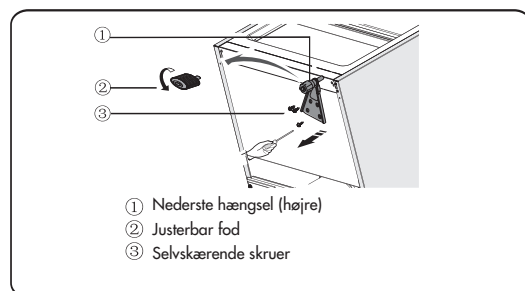

11. Flyt det nederste hængsel til venstre side, og skru det fast med de selvskærende flangeskruer. Flyt de justerbare fødder til modsatte side og skru dem fast.

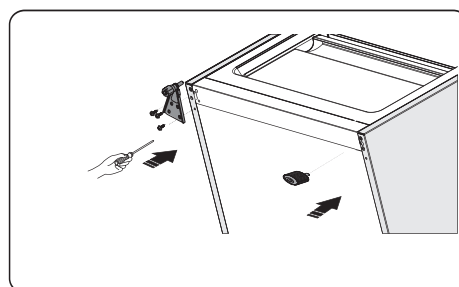

12. Flyt den nederste dør til dens nye placering. Juster det nederste hængsel, sæt hængselstappen i det nederste hul i den nederste dør, og spænd skrueerne.

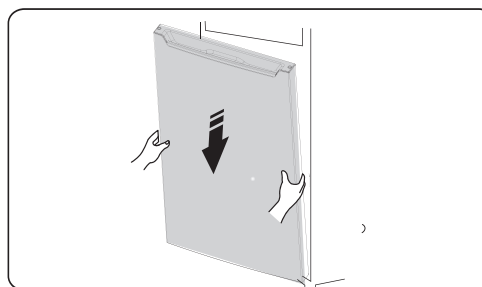

13. Drej det midterste hængsel 180 grader, flyt det og juster dets position. Sæt den midterste hængselstap i det øverste hul i den nederste dør, og spænd skrueerne.

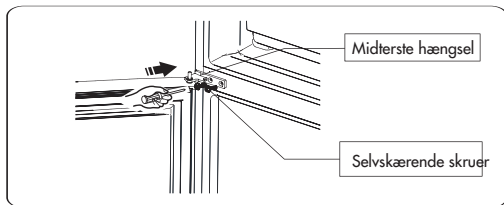

14. Flyt den øverste dør til dens nye placering. Kontroller, at døren er i vater og sæt den midterste hængselstap i det nederste hul i den øverste dør.

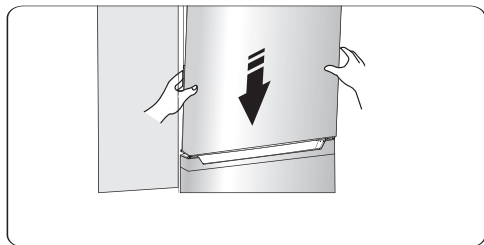

15. Flyt det øverste hængsel, og sæt den øverste hængselstap i det øverste hul i den øverste dør. Juster positionen for den øverste dør ind (støt samtidig den øverste dør med hånden). Fastgør det øverste hængsel med de selvskruende flangeskruer.

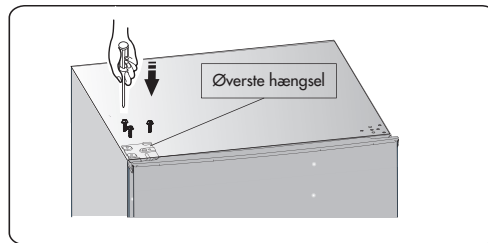

16. Sæt dækskiven på skruen i øverste højre hjørne af køleskabet. Monter øverste hængseldæksel (ligger i en plastpose) i venstre hjørne. Læg det andet, øverste hængseldæksel i plastposen.

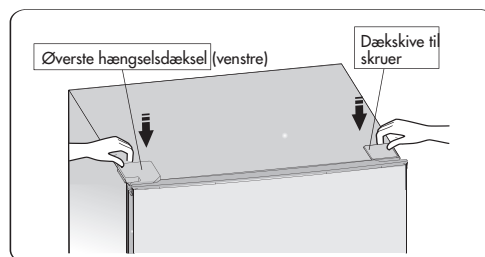

17. Åbn den øverste dør, og sæt dørhylderne i. Luk derefter døren.

**Advarsel!** Produktet skal være koblet fra strømforsyningen, før døren vendes. Tag først stikket ud af stikkontakten.

## Nyttige tip

### Energisparetip

- Vi anbefaler at du følger nedenstående tip for at spare på energien.
- Lad døren være åben så kort tid som muligt.
- Placer ikke produktet i nærheden af varmekilder (direkte sollys, elektrisk ovn, komfur og lignende).
- Stil ikke temperaturen lavere end nødvendigt.
- Stil ikke varme fødevarer eller dampende væsker ind i produktet.
- Placer produktet i et godt ventileret og fugtfrit rum. Se afsnittet "Installation af dit nye produkt".
- Hvis billedet viser den korrekte kombination af skuffer, grøntsagsrum og hylder, skal du ikke ændre opstillingen. Kombinationen er designet til at være så energieffektiv som muligt.
- Mælkekartoner skal være lukkede og opbevares i døren.

### Tip til opbevaring af ferske fødevarer

- Anbring ikke varme fødevarer direkte i køledelen eller frysedelen. Det øger temperaturen i skabet, hvilket medfører, at kompressoren skal arbejde hårdere og dermed bruger mere energi.
- Tildæk eller pak fødevarer ind, især hvis de har en stærk lugt.

Tænk over, hvordan fødevarerne placeres, så luften kan cirkulere frit omkring dem.

### Tip til køling

- Kød (alle typer): Pak kødet ind i plastfolie, og placer det på glashylden over grøntsags-skuffen. Følg retningslinjerne for, hvor lang tid fødevarer kan opbevares samt holdbarhedsdatoen, som angives af fødevarerproducenten.
- Tilberedt mad, kolde retter og lignende: Bør dækkes til og placeres på en valgfri hylde.

Frugt og grøntsager: Bør opbevares i den særlige skuffe.

Smør og ost:

Bør pakkes i lufttæt plastfolie. Mælkekartoner: Bør være lukkede og opbevares i dørhylderne.

**Tip til nedfrysning**

- Efter første start og efter en tid uden at have været i brug skal produktet køre i mindst to timer med en lav temperaturindstilling, før du lægger fødevarer i frysedelen.
- Fordel fødevarerne i små portioner, så de hurtigt kan nedfryses helt og senere tages ud og tøs op i passende mængder.
- Pak fødevarerne i aluminiumsfolie eller lufttæt plastfolie.
- Lad ikke friske og endnu ikke frosne fødevarer komme i kontakt med allerede frosne fødevarer. Ellers er der risiko for, at de frosne fødevarer tør op.
- Frosne produkter kan forårsage frostskeer på huden, hvis de indtages umiddelbart efter, at de er taget ud af frysedelen.

**Tip til opbevaring af frosne fødevarer**

- Kontrollér, at frosne fødevarer er blevet behandlet korrekt i butikken.
- Når fødevarer er blevet optøet, forringes de hurtigt og må ikke frys ned igen. Opbevar ikke frosne fødevarer ud over holdbarhedsdatoen.

**Slukning af enheden**

Hvis produktet skal være slukket i en længere periode, skal du tage følgende forholdsregler for at forhindre, at der danner sig mug i produktet.

1. Tag alle fødevarer ud.
2. Tag stikket ud af stikkontakten.
3. Rengør og tør produktet omhyggeligt af indvendig.
4. Sørg for at dørene kan stå åbne så luften kan cirkulere.



## Rengøring og pleje

Af hygiejnegrunde bør produktet (både ydersiden og det indvendige tilbehør) rengøres jævnligt, mindst hver anden måned.

### Vær forsigtig!

Produktet skal kobles fra strømforsyningen inden rengøring, ellers er der risiko for elektrisk stød. Risiko for elektrisk stød! Sluk produktet, og tag stikket ud af stikkontakten, før du påbegynder rengøringen.

### Udvendig rengøring

- Tør betjeningspanelet af med en ren og blød klud.
- Sprøjt lidt vand på kluden, ikke direkte på produktets overflade. Så fordeles fugten jævnt over overfladen.
- Rengør døre, håndtag og køleskabets overflader med et mildt rengøringsmiddel, og tør efter med en blød klud.

### Vær forsigtig!

- Brug ikke skarpe genstande – de kan let ridse produktets overflader.
- Brug ikke fortynder, bilshampoo, blegemiddel, æteriske olier, slibende rengøringsmidler eller organiske opløsningsmidler, f.eks. benzen, til rengøringen. De kan beskadige produktets udvendige sider og forårsage brand.

### Indvendig rengøring

Du bør jævnligt rengøre produktets indvendige dele. Tør køle-/fryseskabet af indvendigt med en svag opløsning af bikarbonat (natron), og tør efter med en opvredet svamp eller klud. Tør de indvendige sider helt af, inden du sætter hylder og skuffer i igen. Tør alle sider og aftagelige dele grundigt af. Selvom dette produkt afrimes automatisk, kan der dannes et islag i frysedelen, hvis døren åbnes ofte eller står åben for lang tid ad gangen. Hvis islaget er for tykt, er det en god idé at afrime produktet på et tidspunkt, hvor der ikke er så mange fødevarer i produktet.

1. Tag fødevarer og kurve ud, træk stikket ud af stikkontakten, og lad døren stå åben. Sørg for, at rummet er godt ventileret, så afrimningen går hurtigere.
2. Rengør frysedelen efter ovenstående anvisninger, når afrimningen er færdig.

### Vær forsigtig!

Brug ikke skarpe genstande til at fjerne rim/is fra frysedelen. Vent, til enheden er helt tør indvendigt, før den sluttes til strømforsyningen og startes.

## Rengøring af dørpakninger

Vær omhyggelig med at holde dørpakningerne rene. Klistrede fødevarer og drikkevarer kan få pakningerne til klæbe fast i skabet så de bliver beskadiget når du åbner døren. Rengør pakningerne med et mildt rengøringsmiddel og varmt vand. Vask og tør grundigt af efter rengøringen. **Vær forsigtig!** Produktet må først startes, når dørens pakninger er blevet helt tørre.

## Udskiftning af LED-pære

- Advarsel! LED-pæren må kun udskiftes af en kvalificeret person! Kontakt kundeservice hvis LED-pæren er beskadiget.

## Afrimning

### Hvorfor er afrimning nødvendig?

- Vand fra fødevarer eller fugtig luft, der kommer ind i køleskabet, når døren åbnes, danner et islag inde i køleskabet. Hvis islaget er tykt, forringer det køleskabets køleevne. Vi anbefaler at afrime produktet, hvis islaget er mere end 10 mm tykt.

### Afrimning af køledel

Der er ikke behov for en manuel afrimning af produktet, eftersom afrimningen aktiveres automatisk, når temperaturregulatoren slås til eller fra. Vandet fra afrimningssystemet drypper automatisk ned i en drypbakke via et drænrør på bagsiden af køleskabet.

### Afrimning af frysedelen

- Frysedelen skal afrimes manuelt. Tag alle fødevarer ud af fryseskabet inden afrimningen.
- Tag isterningebakken ud, og fjern madvarerne fra skufferne, eller læg dem midlertidigt i køledelen.
- Indstil temperaturregulatoren på positionen 0 (for at stoppe kompressoren), og lad døren stå åben, til is og rim er smeltet og er løbet ned i bunden af fryserummet. Tør alt vandet op med en blød klud.
- For at fremskynde afrimningen kan du placere en skål med varmt vand (cirka 50 °C) i fryseren, indtil isen begynder at tø op. Skrab derefter isen væk med en isskraber. Når du er færdig med afrimningen, stiller du temperaturregulatoren tilbage til den oprindelige position.
- Vi fraråder, at afrimningen fremskyndes ved at opvarme fryserummet med varmt vand eller en hårtørrer. Der er risiko for, at de indvendige dele deformeres.
- Vi fraråder også brugen af skarpe redskaber eller trægenstande til at skrape is og rim væk eller løsne frossen fødevareremballage. Der er risiko for, at du beskadiger de indvendige dele eller fordampers overflade. **Advarsel!**

Sluk for produktet før afrimningen, og indstil temperaturregulatoren på "0". **Vigtigt!**

Køleskabet bør afrimes mindst en gang om måneden. Hvis døren åbnes tit, eller hvis produktet bruges i meget fugtige omgivelser, anbefaler vi, at det afrimes hver anden uge.

**Hvis enheden ikke skal anvendes i en længere periode**

- Fjern alle nedkølede fødevarer.
- Sluk for produktet ved at indstille temperaturregulatoren på "0".
- Tag stikket ud af stikkontakten, eller afbryd strømforsyningen.
- Rengør produktet omhyggeligt (se afsnittet "Rengøring og pleje").
- Lad døren stå åben for at undgå, at der opstår dårlig lugt.

**Obs!** Hvis produktet har en frysedel.

## Fejlfinding

Hvis du oplever problemer med produktet eller er usikker på, om det fungerer korrekt, kan du udføre nogle enkle kontroller, før du tilkalder service. Se nedenfor. Kontrollér følgende, før du tilkalder service.

**Advarsel!** Forsøg ikke at reparere produktet selv. Hvis problemet fortsætter, efter at du har foretaget de kontroller, der nævnes herunder, skal du kontakte en autoriseret elinstallatør, en autoriseret servicetekniker eller den forretning, hvor du købte produktet.

Problem	Mulig årsag og løsning
Produktet fungerer ikke korrekt	Kontrollér, at ledningen er sat korrekt i stikkontakten.
	Kontrollér sikringen eller kredsløbet for strømforsyningen. Udskift eller nulstil sikringen om nødvendigt.
	Omgivelsestemperaturen er for lav. Juster temperaturindstillingen til en lavere temperatur for at løse dette problem.
Lugt fra køledelen og frysedelen	Produktet skal rengøres indvendigt.
	Visse fødevarer, beholdere og plastfolier afgiver en lugt.
Støj fra enheden	Nedenstående lyde er helt normale: <ul style="list-style-type: none"> <li>• Kompressorlyd.</li> <li>• Gurglende lyd som når vand koger.</li> <li>• Poppende lyd under den afrimning.</li> <li>• Klikkelyde inden kompressoren starter.</li> </ul>
	Andre usædvanlige lyde skyldes sandsynligvis en af følgende situationer, som du i så fald skal kontrollere og rette: <ul style="list-style-type: none"> <li>• Produktet står ikke vandret.</li> </ul> Produktets bagside er i kontakt med væggen. Flasker eller beholdere er væltet eller triller rundt.
Kompressoren kører hele tiden	Det er normalt ofte at høre lyden af kompressoren. Kompressoren kører oftere under følgende omstændigheder: <ul style="list-style-type: none"> <li>• Temperaturen er indstillet lavere end nødvendigt.</li> <li>• Der er for nylig blevet sat en større mængde varme fødevarer ind i produktet.</li> <li>• Temperaturen uden for produktet er for høj.</li> <li>• Dørene står åbne for længe eller for tit.</li> <li>• Produktet er blevet installeret for nylig eller har været lukket i længere tid.</li> </ul>
Der dannes et islag inde i enheden	Sørg for, at der er plads mellem fødevarerne i produktet, så luften kan cirkulere frit. Kontrollér, at døren er helt lukket. Fjern islaget i henhold til instruktionerne i afsnittet "Rengøring og pleje".

Der dannes et islag inde i enheden	Sørg for, at der er plads mellem fødevarerne i produktet, så luften kan cirkulere frit. Kontrollér, at døren er helt lukket. Fjern islaget i henhold til instruktionerne i afsnittet "Rengøring og pleje".
Temperaturen i produktet er for høj	Dørene kan have stået åbne for længe eller er blevet åbnet for tit; noget forhindrer dørene i at blive lukket, eller der er måske ikke tilstrækkelig plads ved siden af, bag eller over produktet.
Temperaturen i produktet er for lav	Hæv temperaturen ved at følge anvisningerne i afsnittet "Betjeningspanel".
Dørene er vanskelige at lukke	Kontrollér, at den øverste del af skabet hælder 10-15 mm bagud, så dørene er selvlukkende, eller om der er noget der forhindrer dørene i lukke.
Belysningen virker ikke	En pære kan være beskadiget. Se instruktionerne for udskiftning af pære i afsnittet "Anvendelse".

## Bortskaffelse af produktet

Produktet må ikke bortskaffes som husholdningsaffald.

### Emballage

Emballage med genvindingssymbol kan genvindes. Deponer emballagen i en beholder der er beregnet til genvindingmateriale.

### Før bortskaffelse af produktet

1. Tag stikket ud af stikkontakten.
2. Klip ledningen af, og kasser både den og stikket. Advarsel! Køleskabe indeholder kølemiddel, og isoleringen indeholder gasser. Kølemiddel og gasser skal elimineres professionelt, da de kan forårsage øjenskader eller brand. Kontrollér, at kølemiddelkredsløbets rør ikke er beskadiget, før produktet bortskaffes.

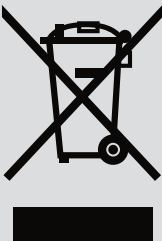
	Korrekt bortskaffelse af dette produkt
	<p>Symbolet på produktet eller dets emballage betyder, at produktet ikke må bortskaffes som husholdningsaffald. Indlever i stedet produktet på en genbrugsstation, og bortskaf det som elektrisk og elektronisk udstyr. Ved at bortskaffe dette produkt på den rette måde forhindrer du, at det påvirker miljøet og menneskers sundhed negativt, hvilket vil ske, hvis det ikke affaldssorteres korrekt. Du kan kontakte de lokale myndigheder, genbrugsstationen eller forhandleren, hvis du vil have yderligere oplysninger om, hvordan produktet skal bortskaffes.</p>

Følg disse anvisninger for at undgå forurening af fødevarer:

- Hvis døren holdes åben i flere timer, kan temperaturen i produktet stige.
- Rengør regelmæssigt de overflader, der kommer i kontakt med fødevarer, samt de tilgængelige dele af afløbssystemet.
- Opbevar råt kød og rå fisk i egnede beholdere i køleskabet, så disse fødevarer ikke kommer i kontakt med eller drypper væske på andre fødevarer.
- Tostjernede frostbokse er egnede til opbevaring af dybfrosne fødevarer eller til indfrysning/opbevaring af is og isterninger.
- Frostbokse med en, to eller tre stjerner er ikke egnede til indfrysning af ferske fødevarer.

Klasse	Type opbevaringsrum	Temperatur (°C)	Type fødevarer
	Køledel	+2 til +8	Egnet til opbevaring af æg, tilberedt mad, emballerede fødevarer, frugt og grøntsager, mejeriprodukter, kager/tærter, drikkevarer og andre fødevarer, som ikke er egnede til at fryse ned.
2	(***)* Frostboks	< -18	Egnet til opbevaring af fisk og skaldyr samt kødprodukter. Da både smag og næringsindhold forringes med tiden, anbefaler vi højst tre måneders opbevaringstid. Også egnet til opbevaring af dybfrosne, ferske fødevarer.
3	*** Frostboks	< -18	Egnet til opbevaring af fisk og skaldyr samt kødprodukter. Da både smag og næringsindhold forringes med tiden, anbefaler vi højst tre måneders opbevaringstid. Ikke egnet til opbevaring af dybfrosne ferske fødevarer.
4	** Frostboks	< -12	Egnet til opbevaring af fisk og skaldyr samt kødprodukter. Da både smag og næringsindhold forringes med tiden, anbefaler vi højst to måneders opbevaringstid. Ikke egnet til opbevaring af dybfrosne ferske fødevarer.
5	* Frostboks	< -6	Egnet til opbevaring af fisk og skaldyr samt kødprodukter. Da både smag og næringsindhold forringes med tiden, anbefaler vi højst en måneders opbevaringstid. Ikke egnet til opbevaring af dybfrosne ferske fødevarer.
6	Ingen stjerne	-6 til 0	Egnet til opbevaring af råt svinekød og oksekød samt rå fisk og kylling samt visse emballerede, bearbejdede fødevarer osv. Vi anbefaler, at disse fødevarer spises samme dag eller i løbet af højst tre dage. Delvist lukkede, bearbejdede fødevarer (ikke fryseegnede fødevarer).

7	Chill-boks	-2 til +3	Råt/frosset svinekød og oksekød samt rå/frosset kylling, fisk og skaldyr fra ferskvand osv. kan opbevares syv dage ved en temperatur under 0 °C. Ved opbevaring ved temperaturer over 0 °C anbefaler vi, at fødevarerne indtages samme dag eller i løbet af højst to dage. Skaldyr (under 0 °C i 15 dage, bør ikke opbevares ved temperaturer over 0 °C).
8	Ferske fødevarer	0 til +4	Egnet til opbevaring af råt svinekød og oksekød samt rå fisk og kylling og tilberedt mad osv. Vi anbefaler, at disse fødevarer indtages samme dag eller i løbet af højst tre dage.
9	Vinopbevaring	+5 til +20	Egnet til opbevaring af rødvin, hvidvin, mousserende vin osv.

*Obs! Opbevar fødevarerne i køledelen eller frysedelen eller ved den opbevaringstemperatur, der anbefales på emballagen.*

*– For at forhindre mugdannelse, hvis enheden ikke skal bruges i en længere periode, skal den slukkes, afrimes, rengøres og tørres. Lad derefter døren stå åben.*

*Rengøring af vanddispenser (gælder kun produkter med vanddispenser):*

*– Rengør vandtankene, hvis de ikke er blevet brugt i 48 timer. Gennemskyl det vandsystem, der er tilsluttet vandforsyningen, hvis der ikke er blevet tilført vand de sidste fem dage.*



DK

## SISÄLLYSLUETTELO

Turvallisuustiedot ja varoitukset.....	115
Uuden laitteen asentaminen .....	120
Laitteen kuvaus.....	122
Laitteen käyttäminen .....	122
Käyttö .....	124
Oven saranoinnin vaihtaminen.....	126
Käytännön vinkkejä.....	131
Puhdistus ja kunnossapito .....	133
Vianmääritys .....	136
Laitteen hävittäminen .....	138

## Turvallisuustiedot ja varoitukset



Lue tämä käyttöohje, myös sen kaikki vinkit ja varoitukset, huolellisesti ennen laitteen asentamista ja ensimmäistä käyttökertaa. Se on tärkeää oman turvallisuutesi ja laitteen oikean käytön varmistamiseksi. Turhien virheiden ja tapaturmien välttämiseksi on tärkeää, että kaikki käyttäjät perehtyvät hyvin laitteen kunnossapitoon ja turvatoimintoihin. Säilytä tämä käyttöohje ja muista antaa se laitteen mukana mahdollisen siirtämisen tai myymisen yhteydessä. Silloin tiedot laitteen oikeasta käytötavasta ja laitteeseen liittyvistä turvallisuustoimenpiteistä ovat kaikkien käyttäjien saatavilla laitteen koko käyttöiän ajan. Noudata käyttöohjeessa annettuja turvamääräyksiä; niiden avulla vähennät huomattavasti henkilö- ja laitevahinkojen vaaraa. Valmistaja ei vastaa vahingoista, joiden syynä on laiminlyönti.

### Lasten ja muiden toimintarajoitteisten henkilöiden turvallisuus

- EN-standardin mukaan tätä laitetta voivat käyttää 8 vuotta täyttäneet lapset ja henkilöt, joilla on fyysisiä, näkö-/kuuloaistiin liittyviä tai psyykkisiä rajoitteita tai vain vähän kokemusperäistä tietoa, mutta heidän toimintaansa sen parissa on valvottava tai heidät on perehdytettävä sen käyttämiseen niin, että he ymmärtävät käyttöön liittyvät vaaratekijät. Laitteella ei saa koskaan leikkiä. Lapset saavat puhdistaa tai hoitaa laitetta vain aikuisen valvonnassa.

*3–8-vuotiaat lapset saavat sijoittaa tuotteita jääkaappipakastimeen ja ottaa niitä pois.*

- IEC-standardin mukaan  
Laitte sopii liikunta-, kuulo-, näkö- tai kehitysvammaisten tai kokemattomien henkilöiden (myös lasten) käyttöön, jos heitä valvotaan tai jos heidän turvallisuudestaan vastaava henkilö opettaa heidät käyttämään laitetta.

### Kerro lapsille selvästi, ettei laitteella saa leikkiä.

- Kaikki pakkausmateriaalit on pidettävä pois lasten ulottuvilta, sillä niihin liittyy tukehtumisvaara.
- Ennen laitteen hävittämistä sen virtajohto on katkaistava (pistorasiasta irrottamisen jälkeen) mahdollisimman läheltä laitetta, ja laitteen ovi on irrotettava. Nämä toimenpiteet estävät sähköiskut ja laitteen sisään jäämisen.
- Mikäli tämä laite korvaa vanhemman laitteen, jonka ovessa tai luukussa on jousilukkoja, lukot on tehtävä käyttökelvottomiksi ennen laitteen hävittämistä. Muuten laitteesta voi tulla hengenvaarallinen loukku lapsille.

## Yleiset turvallisuusohjeet



**VAROITUS!** Tämä laite on tarkoitettu kotitalouksiin ja muihin vastaaviin kohteisiin, kuten:

- liikkeiden, toimistojen ja muiden työpaikkojen henkilöstökeittiöt
- maatilat sekä vieraskäyttö hotelleissa, motelleissa ja muissa majoitusliikkeissä
- majataloihin, retkeilymajoihin ja vastaaviin tiloihin.
- ravitsemus- ja muissa ei-vähittäiskauppaympäristöissä.
- **VAROITUS!** Laitteessa ei saa säilyttää räjähtäviä aineita, esimerkiksi ponnekaasua sisältäviä aerosolitölkkejä.
- **VAROITUS!** Vaurioituneen virtajohdon saa turvallisuussyistä vaihtaa vain valmistaja, valmistajan valtuuttama huoltoliike tai henkilö, jolla on vastaava pätevyys.
- **VAROITUS!** Kaikki laitteen ulko- ja/tai sisäpuolella olevat ilmanvaihtoaukot on pidettävä avoimina.
- **VAROITUS!** Laitteen sulatusprosessia saa nopeuttaa keinotekoisesti työkaluilla tai muutoin vain, mikäli valmistaja suosittelee sitä.
- **VAROITUS!** Älä vaurioita kylmäainepiiriä.

- VAROITUS! Älä käytä jääkaapin sisällä muita kuin valmistajan suosittelemia sähkölaitteita.
- VAROITUS! Kylmäaine ja eristeen ponneaine ovat helposti syttyviä. Käytöstä poistettu laite on toimitettava hyväksytyyn kierrätyspisteeseen hävitettäväksi. Laitetta ei saa polttaa.
- VAROITUS! Varmista, ettei virtajohto jää kiinni mihinkään tai vaurioidu, kun sijoitat laitteen paikalleen.
- VAROITUS! Älä sijoita jatkojohdon haaroituspistorasiaa tai siirrettäviä virtalähteitä laitteen taakse.
- VAROITUS! Vaurioituneen virtajohdon tilalle saa vaihtaa vain tyypiltään samanlaisten johdon, ja vaihtamisen saa tehdä vain valmistaja tai sen valtuuttama huoltoliike.
- **VAROITUS! Elintarvikkeet on pakattava pusseihin ennen jääkaappiin sijoittamista. Nesteet on säilytettävä suljettavissa pulloissa tai astioissa, tällöin laitteen puhdistus on helpompaa.**



Merkki muistuttaa, että kylmäaine ja eristeen ponneaine ovat syttyviä aineita.

**Varoitus! Tulipalon vaara/Syttyviä materiaaleja**

## Lamppujen vaihtaminen

- VAROITUS! Laitteen lamppuja ei saa vaihtaa itse! Jos jokin lampuista ei toimi, ota yhteyttä asiakaspalveluun.

Varoitus koskee vain jääkaappeja, joissa on lamppu.

## Kylmäaine

Laitteen kylmäainepiiri sisältää isobutaanikaasua (R600a). Se on luonnonkaasu, joka on suhteellisen vaaraton ympäristölle, mutta se syttyy herkästi. Varmista, ettei kylmäainepiirin mikään osa vaurioidu/ole vaurioitunut laitteen kuljetuksen tai asennuksen aikana.

Kylmäaine (R600a) on syttyvää.

- **VAROITUS!** Jääkaappi sisältää kylmäainetta, ja myös sen eristeessä on kaasua. Kylmäaineen ja kaasujen käsittely vaatii ammattiosaamista, sillä ne ovat syttyviä ja voivat lisäksi aiheuttaa silmävammoja. Varmista, että kylmäainepiirin putket eivät ole vaurioituneet, ennen kuin toimitat laitteen kierrätykseen.

### **Mikäli kylmäainepiiri vaurioituu:**

- sammuta avotuli ja eliminoi muut syttymislähteet.
- tuuleta tila huolellisesti.

Tuotteen suorituskyvyn tai rakenteen muuttaminen on aina vaarallista.

Vaurioitunut virtajohto voi johtaa oikosulkuun, tulipaloon ja/tai sähköiskuun.

## Sähköturvallisuus

1. Virtajohtoa ei saa pidentää jatkojohdon avulla.
2. Varmista, ettei pistoke vaurioidu tai joudu puristuksiin. Puristuksissa ollut tai vaurioitunut pistoke voi ylikuumentua ja aiheuttaa tulipalon.
3. Varmista, että pistoke on aina helposti käsiteltävissä.
4. Älä vedä virtajohdosta.
5. Älä liitä pistoketta pistorasiaan, mikäli se on vaurioitunut tai liitos on väljä. Seurauksena voi olla tulipalo tai sähköisku.
6. Laitetta ei saa käyttää, mikäli sen sisällä olevan lampun suojuus ei ole paikallaan.
7. Laitteen saa liittää vain maadoitettuun pistorasiaan, jonka jännite on 220–240 V, 50 Hz. Mikäli verkkojännitteen pysymistä tällä alueella ei voida taata, piiriin on turvallisuussyistä asennettava jännitteentasaaja. Mikäli jännitteentasaaja tarvitaan, sen lähtötehon on oltava vähintään 350 W. Laitteelle on varattava oma pistorasia, johon ei saa liittää muita sähkölaitteita. Pistorasian ja pistokkeen on oltava maadoitettuja.

## Yleisohjeita käyttämiseen

- Älä säilytä laitteessa syttyviä kaasuja tai nesteitä (räjähdysvaara).
- Älä käytä sähkölaitteita (kuten jäätelökonetta, tehosekoitinta jne.) laitteen sisällä.
- Tartu aina pistokkeeseen, kun vedät virtajohdon pistorasiasta – älä koskaan vedä johdosta.
- Älä sijoita kuumia esineitä laitteen muoviosien lähelle.
- Älä sijoita elintarvikkeita suoraan takaseinän ilmanvaihtoaukon eteen.
- Säilytä elintarvikkeet aina valmistajan antamien suositusten mukaisesti. Lue kyseisten elintarvikkeiden säilyttämisestä annetut ohjeet.
- Älä sijoita laitetta suoraan auringonpaisteeseen.
- Pidä kynttilät, lamput ja muut avoliekillä palavat esineet turvallisen etäisyyden päässä laitteesta syttymisvaaran vuoksi.
- Laite on tarkoitettu tavanomaisessa kotitalouskäytössä tarvittavien elintarvikkeiden ja juomien säilyttämiseen tämän käyttöohjeen mukaisesti. Laite on raskas. Ole varovainen, kun siirrät sitä.
- Älä nouse laitteen sokkelin, laatikoiden, ovien tms. päälle, äläkä ota niistä tukea.
- Älä ylikuormita ovesa olevia hyllyjä, äläkä sijoita vihanneslaatikkoon liikaa elintarvikkeita. Ne voivat pudota ja aiheuttaa henkilö- tai laitevahinkoja.

## Ole varovainen! Kunnossapito ja puhdistaminen

- Sulje laite ja irrota sen pistoke pistorasiasta ennen kunnossapitotoimien aloittamista.
- Älä käytä laitteen puhdistamiseen metallisia esineitä, höyrypesuria, eteerisiä öljyjä, orgaanisia liuottimia tai puhdistusaineita tai -tuotteita, jotka sisältävät hankaavia ainesosia.
- Älä käytä huurteen poistamiseen teräviä esineitä. Käytä muovista kaavinta.

## Tärkeää tietoa asennuksesta!

- Noudata sähkökytkennässä tarkasti tässä käyttöohjeessa annettuja määräyksiä.
- Pura laite pakkauksesta ja varmista, ettei laitteessa ole vaurioita.
- Vaurioitunutta laitetta ei saa yhdistää pistorasiaan. Ilmoita mahdollisista vaurioista jälleenmyyjälle välittömästi. Vaurioituneen laitteen pakkaus on säilytettävä.
- Suosittelemme odottamaan vähintään neljä tuntia ennen laitteen liittämistä pistorasiaan. Näin öljy ehtii valua takaisin kompressoriiin.
- Varmista, että laitteen ympärille jää riittävästi ilmanvaihtotilaa – huonosti kiertävä ilma voi johtaa ylikuumenemiseen. Varmista riittävä ilmanvaihto noudattamalla kaikkia asennuksesta annettuja ohjeita.
- Jätä laitteen takana olevaan seinään väliä mahdollisuuksien mukaan. Tällä voit torjua laitteen kuumien komponenttien (kompressori, kondensaattori) aiheuttaman tulipalovaaran. Noudata kaikkia asennusohjeita.
- Älä sijoita laitetta lämmityspatterin tai uunin lähelle.
- Varmista, että pistoke on käsiteltävissä myös silloin, kun laite on asennettu.

## Huolto

- Kaikki laitteen asentamiseen liittyvät sähkötyöt edellyttävät sähköasentajan koulutusta tai pätevyyttä.
- Seuraavissa tapauksissa tuotteen saa huollattaa vain valtuutetussa huoltokeskuksessa, jossa käytetään alkuperäisiä varaosia:
  1. Laitteessa on automattinen sulatus.
  2. Laitteessa on pakastin.

## Uuden laitteen asentaminen

Lue seuraavat neuvot ennen laitteen ensimmäistä käyttökertaa.

### Laitteen ilmanvaihto



Hyvä ilmanvaihto laitteen ympärillä on välttämätöntä, jotta jäähdytysjärjestelmä toimii tehokkaasti ja virrankulutus pysyy pienenä. Tämän vuoksi jääkaapin ympärillä on oltava aina riittävästi vapaata tilaa.

Suosittellemme jättämään vapaata tilaa laitteen taakse 50–75 mm, yläpuolelle vähintään 100 mm ja molemmille sivuille vähintään 100 mm. Lisäksi edessä on oltava tilaa niin paljon, että ovet avautuvat 135°. Ks. alla olevat kuvat.

- Huom!

Tämä laite toimii hyvin ilmastoluokissa N ja ST (ks. taulukko alla).

Sen toiminta saattaa heikentyä, mikäli sitä käytetään pitkään tilassa, jonka lämpötila on tämän lämpötila-alueen ulkopuolella.

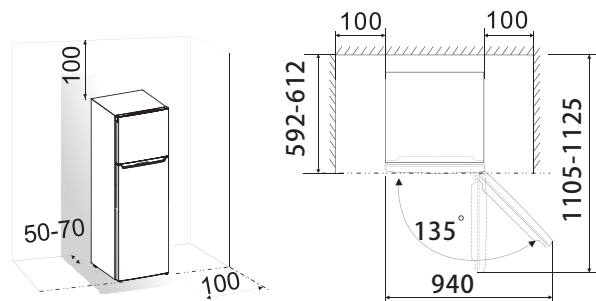

Ilmastoluokka	Ympäristön lämpötila
SN	10–32 °C
N	16–32 °C
ST	16–38 °C
T	16–43 °C

- Sijoita laite kuivaan paikkaan, jossa ei ole vaaraa kosteusvaurioista.
- Suojaa laite suoralta auringonpaisteelta, sateelta ja jäätymiseltä.
- Sijoita laite riittävän kauaksi lämmönlähteistä, kuten kamiinasta, takasta ja lämmittimistä.



## Laitteen suorisuuden säätäminen

- Laitteessa on säätöjalat, joiden avulla laitteen vaakasuoruus ja riittävä ilmankierto laitteen alaosassa voidaan tarvittaessa varmistaa.
- Jalkoja säädetään käsin sopivan ruuvitaltan avulla.  
Laitteen ovet saadaan sulkeutumaan itsestään, kun jalat säädetään siten, että laitteen yläosa kallistuu taaksepäin noin 10 mm.

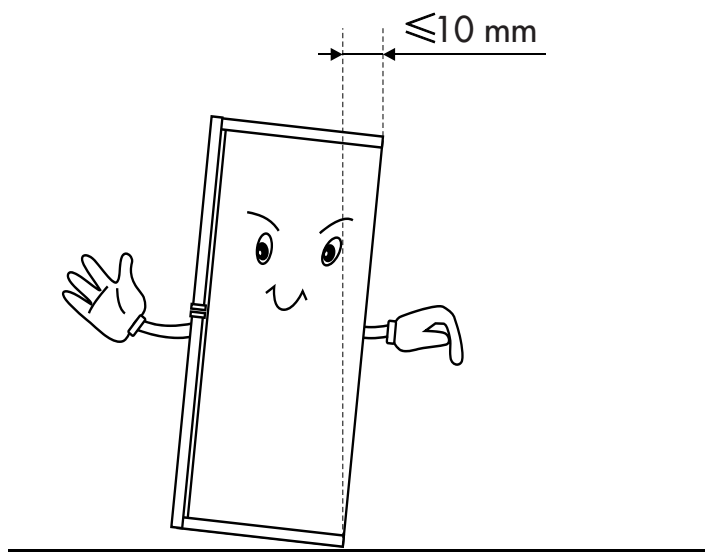

## Laitteen kuvaus

1. Pakastehylly
2. Lämpötilansäädin ja LED-lamppu
3. Viileä hylly
4. Vihanneslaatikon kansi
5. Vihanneslaatikko
6. Säädettävät jalat
7. Pakastimen ovi
8. Ylempi ovihylly
9. Alempi ovihylly
10. Jääkaapin ovi

**Huom!** Kehitämme tuotteita jatkuvasti, ja siksi hankkimasi jääkaappi voi poiketa hieman käyttöohjeessa kuvatusta laitteesta. Toiminnot ja käyttötapa ovat kuitenkin samat. Pakastinosaan saa lisää vapaata tilaa ottamalla pakastehyllyn pois.

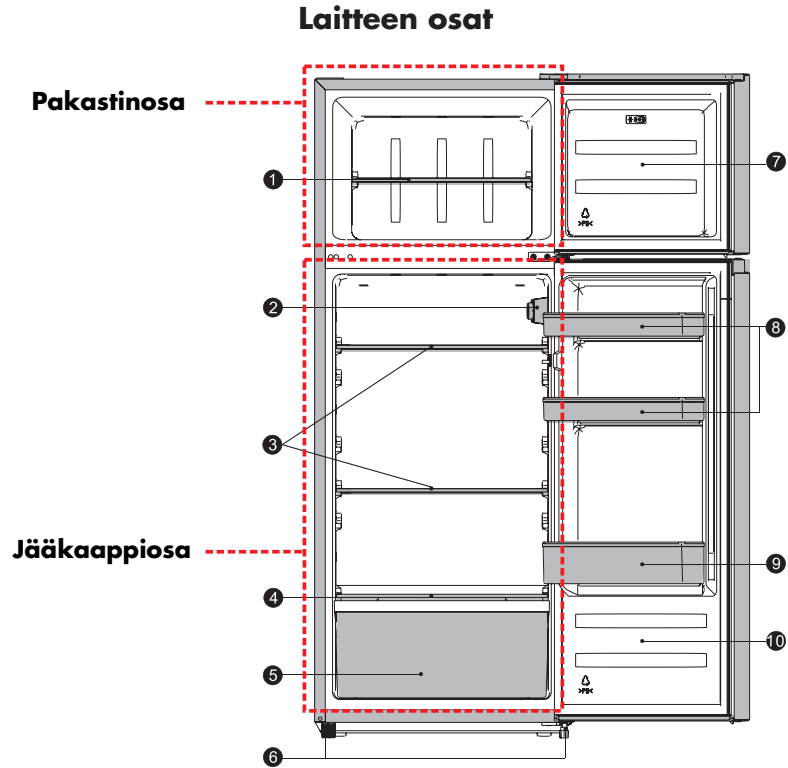

## LAITTEEN KÄYTTÄMINEN

### 1) Siirrettävät hyllyt ja laatikot

- Laitteen tarvikkeiden kokoonpano ja ominaisuudet määräytyvät mallin mukaan. Esimerkiksi säilytushyllyt voivat olla lasia ja muovia, ja mukana voi olla lankakoreja.
- Jääkaapin seinissä on kannakkeet, joiden avulla hyllyjen sijoitusta voi vaihdella.

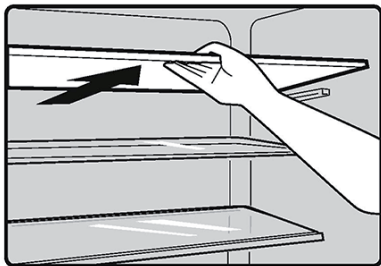

### Ovihyllyn poistaminen ja asentaminen

Varoitus! Mikäli ovihylly on vaurioitunut, ota yhteyttä asiakaspalveluun. Ovihylly vaihdetaan seuraavasti:

#### Ovihyllyn irrotus



Pidä kiinni ovihyllyn vasemmasta sivusta ja paina oikeaa sivua sisäänpäin. Kun hylly on irti kiinnikkeistä, ota se pois vetämällä vinosti ylöspäin.

#### Ovihyllyn asennus

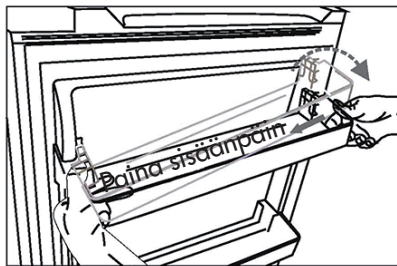

Kallista ovihyllyn vasenta sivua ja ohjaa ura oven kiinnikkeeseen. Paina sen jälkeen oikeaa puolta sisään- ja alaspäin, kunnes hylly on paikallaan oikein.

## 2) Jääkaappiosa

- Ei-pakastettavien elintarvikkeiden säilyttämiseen. Jaettu erilaisiin osastoihin elintarviketyyppien mukaan.

## 2) Pakastinosa

Tuoreiden elintarvikkeiden pakastamiseen sekä pakastettujen ja syväjäädetytjen elintarvikkeiden pitkäaikaiseen säilyttämiseen.

## 2) Elintarvikkeiden sulattaminen jääkaappiosassa

- Huonelämpötilassa.
- Mikroaaltouunissa.
- Perinteisessä uunissa tai kiertoilmaunissa.
- Sulatettuja elintarvikkeita ei saa pakastaa uudelleen.

1) Edellyttäen, että laitteessa on tarvittavat tarvikkeet ja toiminnot.

2) Mikäli laitteessa on pakastinosa.

## Vihanneslaatikko

- Hedelmien ja vihannesten säilytykseen.

# Käyttö

## Käynnistys ja lämpötilan asettaminen

- Liitä pistoke maadoitettuun pistorasiaan. Jääkaappiin syttyy valo, kun ovi avataan. Odota asennuksen jälkeen viisi minuuttia, ennen kun käynnistät jääkaapin. Anna jääkaapin saavuttaa oikea lämpötila, ennen kuin laitat sinne ruokatarvikkeita.
- Lämpötilansäädin sijaitsee jääkaapin sisällä oikealla puolella.

### 0:

Pois päältä.

Laitte käynnistetään kiertämällä säädintä myötäpäivään.

### 1:

Korkein lämpötila (lämpimin).

### 7 (ääriasento):

Alin lämpötila (kylmin).

**Tärkeää!** Elintarvikkeet säilyvät yleensä parhaiten keskiasteisessa lämpötilassa. Valitse sopiva lämpötila-asetus kiertämällä lämpötilasäädintä. Muista, että lämpötila-asetus vaikuttaa sekä energiankulutukseen että elintarvikkeiden säilyvyyteen: kylmä asetus lisää energiankulutusta, lämmin asetus heikentää elintarvikkeiden säilyvyyttä.

**Tärkeää!** Jos ympäristön lämpötila on korkea (esimerkiksi hellepäivinä) ja jääkaappi on asetettu hyvin kylmälle (asetnot 6–7), kompressori voi joutua työskentelemään kerralla pitkään tai kokonaan ilman taukoja!

**Syy:** Kuumassa ympäristössä kompressorin on oltava toiminnassa jatkuvasti, jotta jääkaapin lämpötila pysyy oikeana.

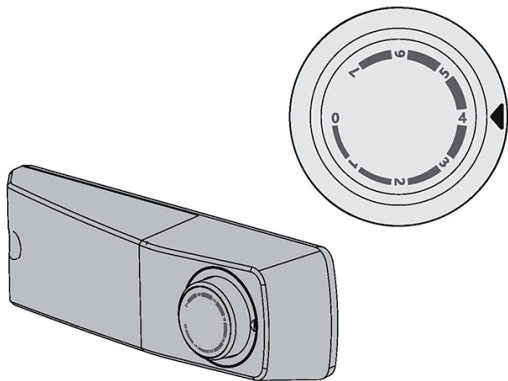

## LED-lampun vaihtaminen

**Varoitus!** Mikäli LED-lamppu vaurioituu: LED-LAMPPUA EI SAA VAIHTAA ITSE!

LED-lampun vaihtaminen vaatii erikoisosaamista, muuten seurauksena voi olla henkilövahinko tai vakava laitevaurio. Ota yhteyttä paikalliseen huoltoliikkeeseen, jonka ammattitaitoinen huoltohenkilöstö pystyy suorittamaan työn turvallisesti.

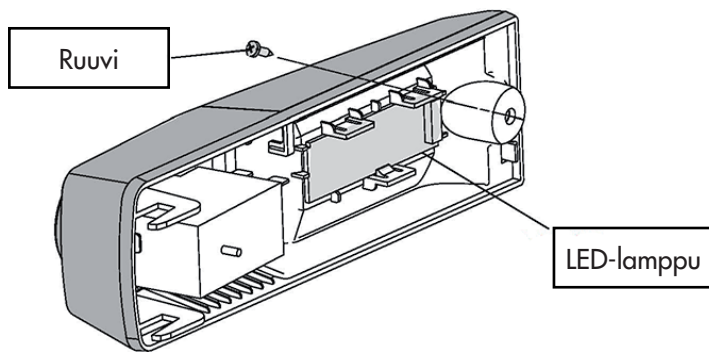

- Sammuta laite ja irrota sen pistoke pistorasiasta (tai katkaise virta piirikatkaisijalla tai sulakkeen avulla), ennen kuin LED-lamppu vaihdetaan.
- LED-lampun tiedot: 220–240 V, maks. 2 W.
- Irrota laite pistorasiasta.
- Avaa LED-lampun ruuvi.
- Vaihda rikkoutunut LED-lamppu.
- Käynnistä jääkaappi uudelleen.



## Oven saranoinnin vaihtaminen

Oven avautumispuolen voi vaihtaa oikealta (tehdasasennus) vasemmalle.  
Varoitus! Ennen muutostyön aloittamista laite on kytkettävä irti sähköverkosta. Varmista, että pistoke on vedetty pois pistorasiasta.

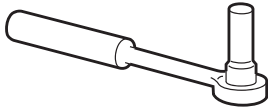
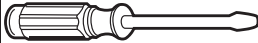
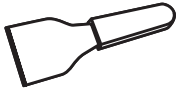
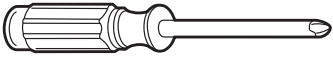
### Tarvittavat työkalut

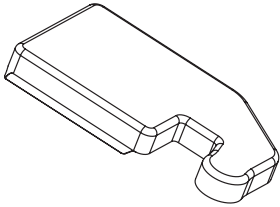
<b>Ei sisälly</b>		
		
8 mm hylsyavain	Litteäpäinen ruuvitaltta	Laastilasta
		
Ristipäinen ruuvitaltta	Jakoavain	8 mm kiintoavain
<b>Muut asennustarvikkeet (muovipussissa)</b>		
		
Vasen sarajanansuojus		

Huom! Voit tarvittaessa asettaa jääkaapin lattialle takaseinä alaspäin, jolloin pääset käsittelemään sokkeliä. Suojaa jääkaapin taustapuoli levittämällä lattialle ensin vaahтомуovia tai vastaavaa materiaalia. Vaihda oven saranointi seuraavasti.

1. Nosta jääkaappi pystyyn. Avaa ylempi ovi ja ota pois kaikki ovihyllyt, jotta ne eivät vaurioidu toimenpiteessä. Sulje ovi lopuksi.

### Ovihyllyn irrottaminen

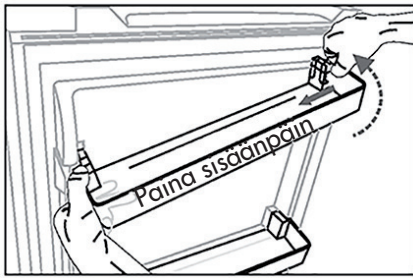

2. Ota laastilastan tai ohutteräisen ruuvitaltan avulla pois ruuvinreiän suojus jääkaapin vasemmasta yläkulmasta sekä saranansuojukset vasemmasta ja oikeasta yläkulmasta.

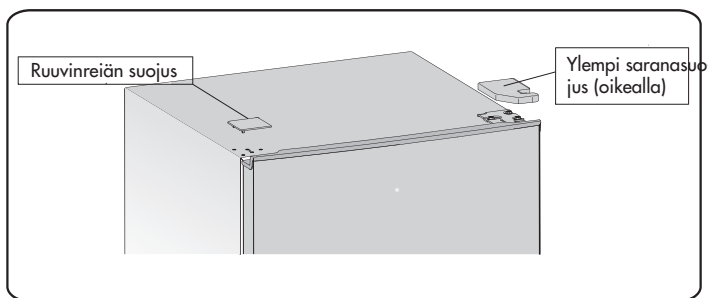

3. Avaa kierteittävät laipparuuvit, joilla oikeanpuoleinen yläsarana on kiinnitetty, 8 mm hylsyavaimella tai jakoavaimella. Kannattele yläovea toisella kädellä toimenpiteen aikana.

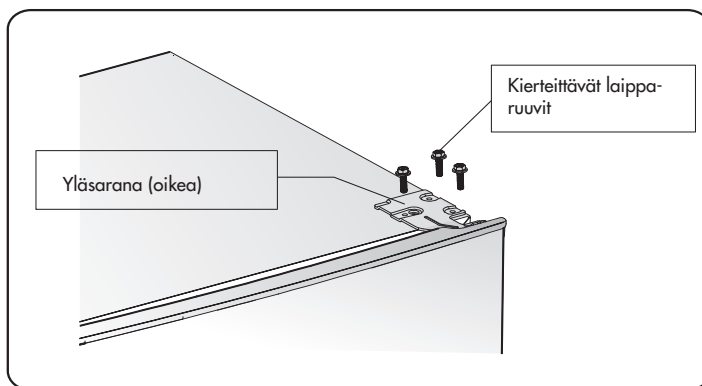

4. Irrota ylempi saranatappi ja siirrä se vastakkaiselle puolelle, kiinnitä se hyvin.

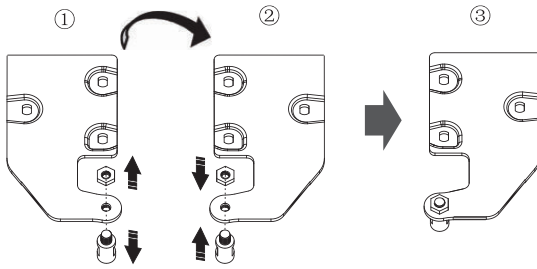

5. Ota yläovi pois keskisaranalta nostamalla sitä varovasti suoraan ylöspäin.

**HUOM!** Kun otat oven pois, keskimmäisen saranan ja oven alareunan välissä mahdollisesti olevat aluslevyt voivat jäädä kiinni oveen. Varmista, että saat ne talteen.

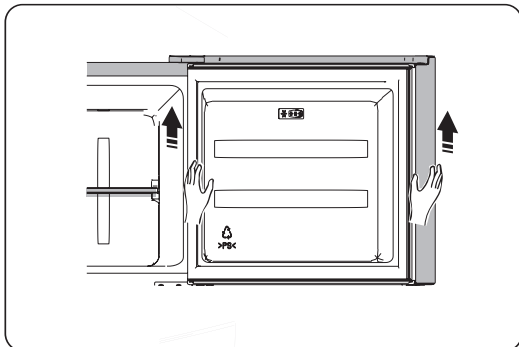

6. Aseta yläovi tasaiselle alustalle ulkopuoli ylöspäin. Ota pois ruuvi ② ja osa ①, ja asenna ne vasemmalle puolelle. Kiristä hyvin.

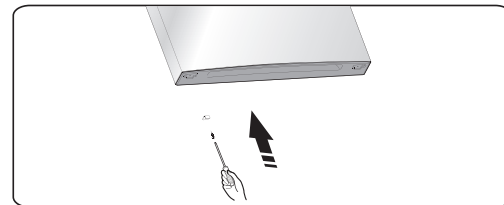
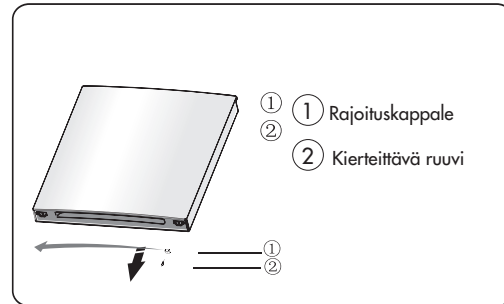

7. Avaa kierteittävät laipparuuvit (2 kpl), joilla keskisarana on kiinnitetty, ja ota sen jälkeen alaosaa kiinnittävä keskisarana pois.

**HUOM!** Kun otat oven pois, alasaranan ja alaoven alareunan välissä mahdollisesti olevat aluslevyt voivat jäädä kiinni oveen. Varmista, että saat ne talteen.

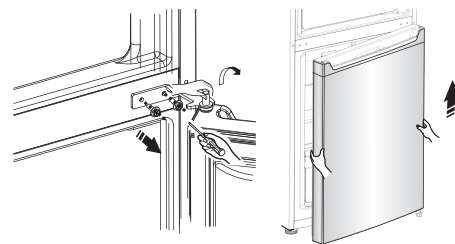



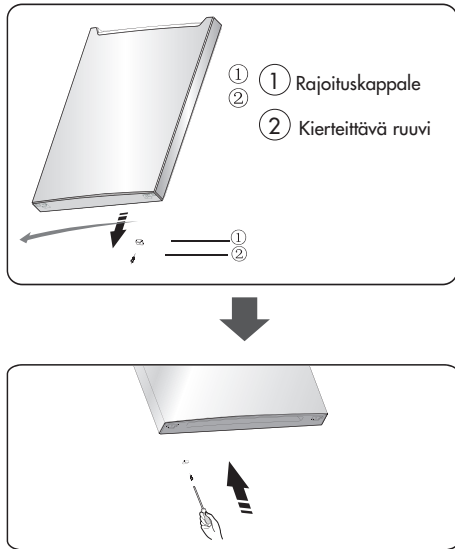

11. Asenna alasarana vasemmalle puolelle ja kiinnitä se hyvin kierteittävien laipparuuvien avulla. Siirrä säätöjalat vastakkaiselle puolelle ja kiinnitä ne ruuveilla.

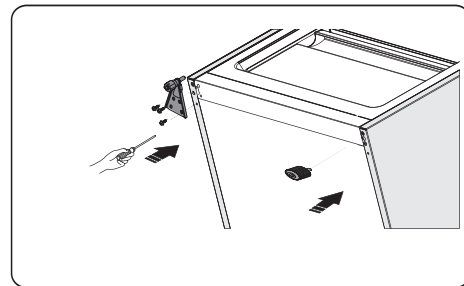

9. Siirrä ruuvinreikien suojukset keskimmäisestä suojalevystä vasemmalla oikealle puolelle (ks. alla oleva kuva).

12. Nosta alaovi paikalleen. Säädä alasarana, sijoita saranatappi alaoven alareikään ja kiristä lopuksi ruuvit.

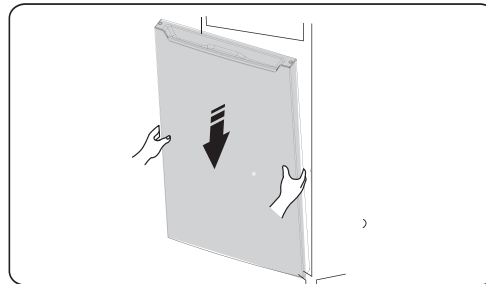
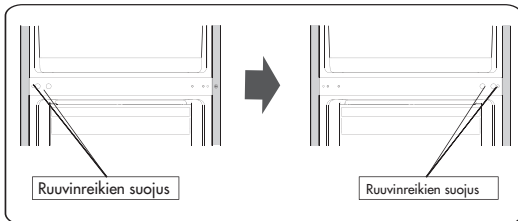

10. Aseta jääkaappi vaahтомуovin tai vastaavan materiaalin päälle. Ota molemmat säätöjalat ja alasarana pois avaamalla itsekierteittävät laipparuuvit.

13. Käänä keskisaranaa 180 astetta ja asenna se paikalleen. Säädä. Sijoita keskisaranan saranatappi alaoven yläreikään, kiristä ruuvit.

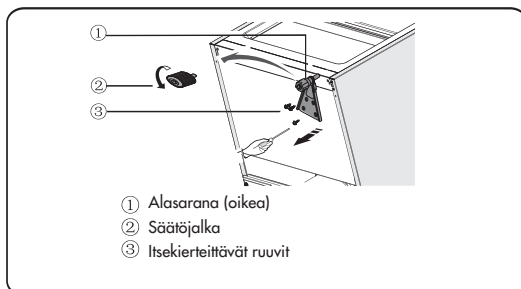

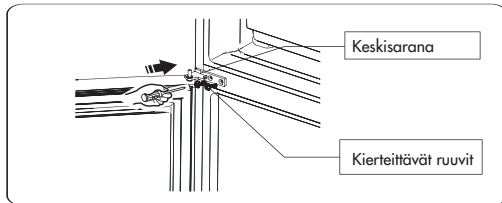

14. Nosta yläovi paikalleen. Varmista, että ovi on suorassa, ja ohjaa keskimäinen saranatappi oven alareunassa olevaan reikään.

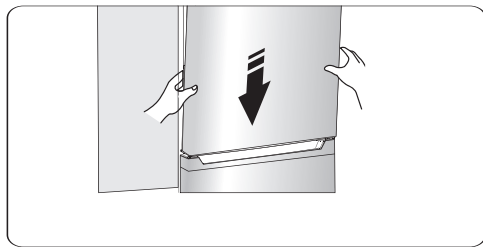

15. Siirrä yläsarana ja sijoita ylin saranatappi oven ylempään reikään.. Säädä oven asento; kannattele ovea toisella kädellä toimenpiteen aikana. Kiinnitä yläsarana kierteittäville laipparuuveilla.

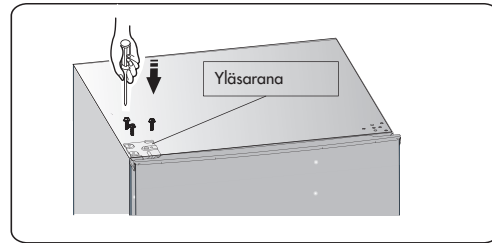

16. Asenna ruuvireikien suojus jääkaapin oikeaan yläkulmaan. Asenna yläsaranan suojus (tarvikepussissa) vasempaan kulmaan. Laita yläsaranan toinen suojus tarvikepussiin.

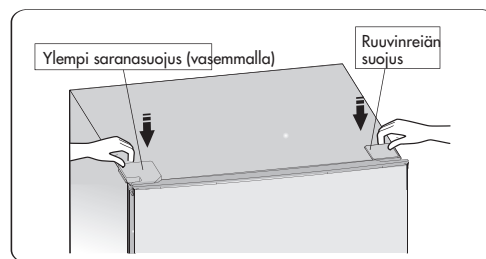

17. Avaa yläovi ja asenna ovihyllyt. Sulje ovi lopuksi.

### Varoitus!

Ennen muutostyön aloittamista laite on kytkettävä irti sähköverkosta. Irrota laite ensin pistorasiasta.

## Käytännön vinkkejä

### Vinkkejä energian säättämiseen

- Seuraavia vinkkejä kannattaa käyttää, sillä ne auttavat vähentämään laitteen energiankulutusta.
- Pidä laitteen ovea auki mahdollisimman vähän aikaa.
- Älä sijoita laitetta liian lähelle lämmönlähteitä (kuten suora auringonvalo, sähköuuni tai liesi).
- Älä aseta lämpötilaa tarpeettoman alhaiseksi.
- Älä sijoita laitteeseen lämpimiä elintarvikkeita tai höyryäviä nesteitä.
- Sijoita laite tilaan, jossa on hyvä ilmanvaihto ja riittävän kuivaa. Ks. kohta Uuden laitteen asentaminen.
- Jos kuvassa näkyvä laatikoiden, vihannesosaston ja hyllyjen yhdistelmä vastaa laitettasi, älä muuta osien sijoittelua. Se on energiankulutuksen kannalta mahdollisimman tehokas.
- Suljetut maitopakkaukset säilytetään ovesa.

### Vinkki: jäähdytä elintarvikkeet

- Älä laita lämpimiä elintarvikkeita suoraan jääkaappiin tai pakastimeen. Muutoin jääkapin lämpötila nousee ja kompressorin joutuu työskentelemään enemmän, jolloin laite kuluttaa enemmän energiaa.
- Peitä varsinkin voimakkaasti tuoksuvat elintarvikkeet kannella tai muovikelmulla. Sijoita elintarvikkeet huolellisesti niin, että ilma pääsee kiertämään niiden ympärillä.

### Säilytysvinkkejä

- Liha (kaikki tyypit): Paketoi liha muovikelmuun ja sijoita se vihanneslaatikon päällä olevalle lasihyllylle. Huomioi kunkin elintarviketyypin perussäilyvyyttä koskevat tiedot, ja noudata valmistajan parasta ennen -päiväystä.
- Kypsennetty ruoka, kylmät ruokalajit ja vastaavat:  
Peitä tuotteet ja sijoita ne haluamallesi hyllylle.  
Hedelmät ja vihannekset:  
Säilytä tuotteet niille tarkoitettussa erikoislaatikossa.  
Voi ja juusto:  
Säilytä ilmatiiviissä muovipakkauksessa.  
Maitopakkaukset:  
Säilytettävä suljettuna jääkaapin ovesa.

**Vinkkejä pakastamiseen**

- Anna laitteen käydä vähintään kaksi tuntia kylmällä asetuksella ennen elintarvikkeiden sijoittamista, kun käynnistät laitteen ensimmäistä kertaa tai pitkän käyttötaun jälkeen.
- Pakasta tuotteet pieninä erinä niin, että ne jäätyvät nopeasti ja kokonaan. Silloin niitä on helppo myös ottaa sulamaan sopivina annoksina.
- Paketoi elintarvikkeet alumiinifolioon tai ilmatiiviiseen muovikalvoon.
- Älä aseta jäädytettäviä elintarvikkeita kiinni jäätyneisiin tuotteisiin, sillä vaarana on sulaminen.
- Pakasteet voivat aiheuttaa paleltumisvammoja suuhun, mikäli niitä nautitaan heti pakastimesta ottamisen jälkeen.

**Vinkkejä pakasteiden säilyttämiseen**

- Varmista, että valmispakasteita on käsitelty myymälässä asianmukaisesti.
- Elintarvikkeet pilaantuvat herkästi sulamisen jälkeen, eikä niitä saa pakastaa uudelleen. Noudata pakasteiden valmistajien ilmoittamia parasta ennen -päiväyksiä.

**Laitteen sammutus**

Jos laitetta ei käytetä pitkään aikaan, mahdollinen homekasvuston muodostuminen tulee ehkäistä seuraavasti.

1. Tyhjennä jääkaappi kokonaan elintarvikkeista.
2. Vedä pistoke pistorasiasta.
3. Puhdista ja kuivaa sisäpinnat huolellisesti.
4. Jätä kaikki ovet hieman raolleen, jotta ilma pääsee kiertämään laitteen sisällä.

## Puhdistus ja kunnossapito

Hygieniasyistä laite ja sen sisällä olevat tarvikkeet tulee puhdistaa säännöllisesti vähintään joka toinen kuukausi.

### Ole varovainen!

Laite on kytkettävä irti sähköverkosta ennen puhdistusta, muuten vaarana on sähköisku. Sähköiskuvaara! Sammuta laite ja irrota sen pistoke pistorasiasta ennen puhdistuksen aloittamista.

### Ulkopintojen puhdistaminen

- Pyyhi käyttöpaneeli ja näyttö puhtaalla pehmeällä liinalla.
- Kostuta liina kevyesti, älä suihkuta vettä laitteen pintaan. Liinan avulla kosteus jakautuu pinnalle tasaisesti.
- Puhdista ovet, kädensija ja jääkaapin pinnat miedolla puhdistusaineella, ja kuivaa lopuksi pehmeällä liinalla.

### Ole varovainen!

- Älä käytä puhdistuksessa teräviä esineitä – ne naarmuttavat helposti laitteen pintaa.
- Älä käytä puhdistukseen tinneriä, autonpuhdistusaineita, klooria, eteerisiä öljyjä, hankaavia puhdistusaineita tai orgaanisia liuottimia, kuten bentseeniä. Ne voivat vaurioittaa laitteen pintaa ja aiheuttaa tulipalon.

### Sisäpuolen puhdistus

Laitteen sisäpuoliset osat on puhdistettava säännöllisesti. Pyyhi jääkaapin/pakastimen sisäpinnat miedolla ruokasoodaliuoksella, ja huuhtelee ne sen jälkeen kuivaksi kierretyllä sienellä tai liinalla. Pintojen tulee olla täysin kuivat ennen hyllyjen ja laatikoiden asentamista takaisin. Pyyhi kaikki pinnat ja irrotettavat osat huolellisesti. Vaikka tässä laitteessa on automaattinen sulatus, sen sisäpinnoille voi muodostua huurretta, jos ovea avallaan usein tai sitä pidetään auki liian pitkään. Jos huurrekerros on liian paksu, tee seuraavasti kun laitteessa on vain vähän säilytettäviä tavaroita:

1. Ota kaikki elintarvikkeet ja laatikot pois, irrota laitteen pistoke pistorasiasta ja jätä ovet auki. Varmista, että huoneen ilmanvaihto on hyvä, sillä se nopeuttaa sulamista.
2. Puhdista pakastin yllä olevien ohjeiden mukaisesti, kun sulatus on valmis.

### Ole varovainen!

Älä käytä pakastimen huurteenpoistoon teräviä esineitä. Odota kunnes laitteen sisäpuoli on täysin kuiva, ennen kuin kytket laitteen sähköverkkoon ja käynnistät uudelleen.

### Ovitiivisteiden puhdistaminen

Huolehdi siitä, että ovitiivisteet pysyvät koko ajan puhtaina. Tahmeat elintarvikkeet ja juomat saattavat saada tiivisteet tarttumaan kiinni, jolloin ne vahingoittuvat, kun ovi avataan. Puhdista tiivisteet miedolla puhdistusaineella ja lämpimällä vedellä. Huuhtelee ja kuivaa se huolellisesti puhdistuksen jälkeen.

**Ole varovainen!** Laitteen saa käynnistää uudelleen vasta sitten, kun ovitiiviste on kuivunut kokonaan.

### LED-lampun vaihtaminen

- Varoitus! Laitteen LED-lampun saa vaihtaa vain ammattitaitoinen henkilö! Jos LED-lamppu on vaurioitunut, ota yhteyttä asiakaspalveluun.

### Huurteen sulattaminen

#### Miksi huurteen sulattaminen on tärkeää?

- Elintarvikkeiden sisältämä vesi tai oven avaamisen myötä jääkaappiin pääsevä kostea ilma aiheuttaa huurretta jääkaappiin. Paksu huurrekerros heikentää jääkaapin jäähdytyskykyä. Suosittelemme laitteen sulattamista, kun kerroksen paksuus on yli 10 mm.

#### Jääkaapin sulatus

Huurretta ei tarvitse poistaa laitteesta manuaalisesti, sillä laitteessa on automaattinen sulatus, jota käytetään lämpötilansäädintä käyttämällä. Sulatuksen aikana muodostuva vesi valuu tyhjennysputken kautta jääkaapin takana olevaan astiaan.

### Pakastimen sulatus

- Pakastin on sulatettava manuaalisesti. Ota ensimmäiseksi kaikki elintarvikkeet pois pakastimesta.
- Ota pois jääpalakotelo ja kaikki elintarvikkeet laatikoista, tai laita laatikot tilapäisesti jääkaappiin.
- Sammuta kompressori kiertämällä lämpötilansäädin asentoon 0, ja jätä laitteen ovi auki, kunnes jää ja huurre ovat sulaneet ja vesi valunut laitteen pohjalle. Kuivaa vesi huolellisesti pois pehmeän liinan avulla.
- Voit nopeuttaa sulamista sijoittamalla astiallisen lämmintä vettä (noin 50 °C) pakastimen sisälle, kunnes jää alkaa sulaa. Irrota sen jälkeen jää ja huurre kaapimen avulla. Kun sulatus on tehty, käännä lämpötilansäädin alkuperäiseen asentoon.
- Emme suosittele sulamisen nopeuttamista lämmintä vettä sisältävän astian tai hiustenkuivaimen avulla. Tämä voi vahingoittaa laitteen sisällä olevia osia.
- Emme suosittele myöskään terävien työkalujen tai puuesineiden käyttämistä jään ja huurteen poistamiseen tai toisiinsa kiinni jäätyneiden elintarvikepakkausten irrottamiseen. Tämä voi vahingoittaa laitteen sisällä olevia osia tai höyrystimen pintaa.

#### Varoitus!

Sammuta laite ennen sulattamista ja kierrä lämpötilansäädin asentoon 0.

#### Tärkeää!

Jääkaappi on sulatettava vähintään kerran kuukaudessa.

Mikäli ovea avataan usein tai laitetta käytetään hyvin kosteassa ympäristössä, suosittelemme sulattamista kahden viikon välein.

**Pitkäaikaista käyttötaukoa ennen**

- Ota laitteesta kaikki elintarvikkeet pois.
- Sammuta laite kiertämällä lämpötilansäädin asentoon 0.
- Irrota laite pistorasiasta tai katkaise virransaanti muuten.
- Puhdista laite hyvin (ks. kohta Puhdistus ja kunnossapito).
- Jätä ovi raolleen niin, ettei laitteeseen muodostu ummehtunutta hajua.  
**Huom!** Mikäli laitteessa on pakastin.

## Vianmääritys

Mikäli laitteessa ilmenee ongelmia tai et ole varma, toimiiko se oikein, voit tarkistaa itse muuttaman asian ennen korjajan kutsumista. Ks. taulukko alla. Tarkista seuraavat seikat ennen korjajan kutsumista.

**Varoitus!** Älä yritä korjata laitetta itse. Mikäli ongelma ei ratkea alla kuvatuilla toimenpiteillä, ota yhteyttä ammattitaitoiseen sähköasentajaan, valtuutettuun huoltoliikkeeseen tai myymälään, josta tuote on ostettu.

Ongelma	Mahdollinen syy ja ratkaisu
Laitte ei toimi oikein	Tarkista, että virtajohto on liitetty pistorasiaan oikein.
	Tarkista virtapiirin sulake tai johdonsuojakatkaisija. Vaihda tai palauta sulake tarvittaessa.
	Ympäristön lämpötila on liian matala. Ratkaise tämä ongelma muuttamalla lämpötila-asetusta matalammaksi.
Jääkaappi ja pakastin haisevat	Sisäpinnat saattavat kaivata puhdistamista.
	Joistakin elintarvikkeista, astioista ja muovikalvoista saattaa erittyä hajua.
Laitteesta kuuluu epänormaaleja ääniä	Seuraavat äänet ovat normaaleja: <ul style="list-style-type: none"> <li>• Kompressorin ääni.</li> <li>• Kiehumista muistuttava, pulputtava ääni.</li> <li>• Pokshteleva ääni sulatuksen yhteydessä.</li> <li>• Naksahdus ääni ennen kompressorin käynnistymistä.</li> </ul>
	Muiden, epänormaalien äänien syynä on luultavasti jokin seuraavista seikoista, joka on selvítettävä ja korjattava: <ul style="list-style-type: none"> <li>• Laitte ei ole vaakasuorassa.</li> </ul> Laitteen takapinta koskettaa seinää. Pullot tai astiat ovat kaatuneet tai vierivät jääkapin sisällä.
Kompressorin käy jatkuvasti	On normaalia, että kompressorista kuuluu usein ääniä. Seuraavissa olosuhteissa kompressorin käynnistyy tavallista useammin: <ul style="list-style-type: none"> <li>• Lämpötila-asetus on turhan alhainen.</li> <li>• Laitteeseen on sijoitettu äskettäin suurehko määrä lämmintä ruokaa.</li> <li>• Lämpötila laitteen ulkopuolella on liian korkea.</li> <li>• Ovia pidetään auki liian pitkään tai liian usein.</li> <li>• Laitte on asennettu äskettäin tai se on ollut sammutettuna pitkään.</li> </ul>
Laitteen sisälle muodostuu huurreta	Varmista, että elintarvikkeiden väliin jää rakoja niin, että ilma pääsee kiertämään vapaasti. Varmista, että ovi sulkeutuu kokonaan. Sulata huurre kohdassa Puhdistus ja kunnossapito kuvatulla tavalla.



Laitteen sisälle muodostuu huurretta	Varmista, että elintarvikkeiden väliin jää rakoja niin, että ilma pääsee kiertämään vapaasti. Varmista, että ovi sulkeutuu kokonaan. Sulata huurre kohdassa Puhdistus ja kunnossapito kuvatulla tavalla.
Laitteen lämpötila on liian korkea	Ovet ovat voineet jäädä auki liian pitkäksi aikaa, tai niitä on avattu liian usein. Jokin saattaa estää ovien sulkeutumisen, tai mahdollisesti laitteen sivuilla, takana tai yläpuolella ei ole riittävästi vapaata tilaa.
Laitteen lämpötila on liian alhainen	Nosta lämpötilaa kohdassa Käyttöpaneeli annettujen ohjeiden mukaan.
Ovien sulkeminen on hankalaa	Tarkista, kallistuuko kaapin yläosa 10–15 mm taaksepäin, jolloin ovet pyrkivät sulkeutumaan itsestään. Tarkista myös, estääkö jokin jääkaapin sisällä oleva tavara ovien sulkeutumisen.
Jääkaapin valo ei toimi	Jokin lamputta voi olla vioittunut. Katso lisätietoja lampun vaihtamisesta kohdasta Käyttö.

# Laitteen hävittäminen

Laitetta ei saa hävittää yhdyskuntajätteenä.

## Pakkausmateriaalit

Kierrätysmerkillä varustetut pakkausmateriaalit voi kierrättää. Toimita pakkausmateriaali kierrätysmateriaaleille tarkoitettuun säiliöön.

## Ennen laitteen hävittämistä

1. Irrota laite pistorasiasta.
2. Katkaise virtajohto ja hävitä se yhdessä pistokkeen kanssa.  
Varoitus! Jääkaappi sisältää kylmäainetta, ja myös sen eristeessä on kaasuja. Kylmäaineen ja kaasujen käsittely vaatii ammattiosaamista, sillä ne ovat syttyviä ja voivat aiheuttaa lisäksi silmävammoja. Varmista, että kylmäainepiirin putket eivät ole vaurioituneet, ennen kuin toimitat laitteen kierrätykseen.

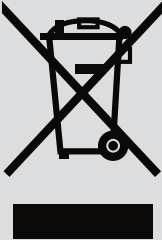
	Laitteen hävittäminen oikealla tavalla
	<p>Tuotteessa tai sen pakkauksessa oleva merkintä tarkoittaa, ettei tuotetta saa hävittää tavallisena yhdyskuntajätteenä. Se on toimitettava kierrätyspisteeseen ja käsiteltävä sähkölaite- ja elektroniikkaromuna. Hävittämällä laitteen asianmukaisella tavalla ehkäiset väärin jätteenkäsittelytapojen aiheuttamia ympäristö- ja terveyshaittoja. Lisätietoja tuotteen asianmukaisesta hävittämisestä saa paikallisilta viranomaisilta, kierrätysasemilta ja laitteen jälleenmyyjältä.</p>

Voit parantaa elintarvikkeiden säilymistä noudattamalla seuraavia ohjeita:

-Jos ovi on auki pitkään, lämpötila laitteen sisällä voi nousta.

-Puhdista säännöllisesti pinnat, jotka joutuvat kosketuksiin elintarvikkeiden kanssa, sekä ulottuvilla olevat vedenpoistojärjestelmän osat.

-Säilytä raaka liha ja raaka kala jääkaapissa asianmukaisissa astioissa niin, etteivät ne joudu kosketuksiin muiden elintarvikkeiden kanssa tai valuta nesteitä niiden päälle.

-Kahden tähden pakastelokero soveltuu pakastettujen elintarvikkeiden säilytykseen tai jäätelön ja jääpalojen pakastamiseen/säilytykseen.

-Yhden, kahden tai kolmen tähden pakastelokero ei sovellu tuoreiden elintarvikkeiden jäädymiseen.

Luokka	Säilytystilan tyyppi	Lämpötila (°C)	Elintarvikkeen tyyppi
	Jääkaappi	+2 – +8	Soveltu kananmunien, kypsän ruoan, pakattujen elintarvikkeiden, hedelmien ja vihannesten, meijerituotteiden, kakkujen/torttujen, juomien ja muiden pakastettavaksi soveltumattomien elintarvikkeiden säilytykseen.
2	(***)* Pakastelokero	< -18	Soveltu kalan ja äyriäisten sekä lihatuotteiden säilytykseen. Koska sekä maku että ravintoarvo heikentyvät ajan kuluessa, suosittelemme enintään kolmen kuukauden säilytysaikaa. Soveltu myös pakastettujen tuoretuotteiden säilytykseen.
3	*** Pakastelokero	< -18	Soveltu kalan ja äyriäisten sekä lihatuotteiden säilytykseen. Koska sekä maku että ravintoarvo heikentyvät ajan kuluessa, suosittelemme enintään kolmen kuukauden säilytysaikaa. Ei sovellu pakastettujen tuoretuotteiden säilytykseen.
4	** Pakastelokero	< -12	Soveltu kalan ja äyriäisten sekä lihatuotteiden säilytykseen. Koska sekä maku että ravintoarvo heikentyvät ajan kuluessa, suosittelemme enintään kahden kuukauden säilytysaikaa. Ei sovellu pakastettujen tuoretuotteiden säilytykseen.
5	* Pakastelokero	< -6	Soveltu kalan ja äyriäisten sekä lihatuotteiden säilytykseen. Koska sekä maku että ravintoarvo heikentyvät ajan kuluessa, suosittelemme enintään kuukauden säilytysaikaa. Ei sovellu pakastettujen tuoretuotteiden säilytykseen.
6	Ei tähtiä	-6 – +0	Soveltu kypsentämättömän sian- tai naudanlihan sekä kypsentämättömän kalan ja kanan sekä tiettyjen pakattujen, prosessoitujen elintarvikkeiden ym. säilyttämiseen. Suosittelemme näiden tuotteiden käyttämistä samana päivänä tai enintään kolmen päivän kuluessa. Osittain pakatut, prosessoidut elintarvikkeet (ei-pakastettavat elintarvikkeet).

7	Matalan lämpötilan osasto	-2 – +3	Raakaa/pakastettua sian- tai naudanlihaa, raakaa/pakastettua kanaa ja makeanveden kalaa ja äyriäisiä ym. voi säilyttää seitsemän päivää alle 0 °C:n lämpötilassa. Jos lämpötila on yli 0 °C, suosittelemme käyttämistä samana päivänä tai enintään kahden päivän kuluessa. Äyriäiset: alle 0 °C = 15 päivää. Säilytystä ei suositella lainkaan yli 0 °C:n lämpötilassa.
8	Tuoreet elintarvikkeet	0 – +4	Soveltuu raajan sian- tai naudanlihan sekä raajan kalan ja kanan sekä kypsennetyn ruoan ym. säilytykseen. Suosittelemme näiden tuotteiden käyttämistä samana päivänä tai enintään kolmen päivän kuluessa.
9	Viiniosasto	+5 – +20	Soveltuu puna-, valko- ja kuohuviinien ym. säilytykseen.

**Huom! Säilytä elintarvikkeet jääkaapissa tai pakastimessa tai pakkauksessa ilmoitetussa suosituslämpötilassa.**

– Estä homeen muodostuminen laitteeseen pitkän käyttötaujan aikana sammuttamalla laite ja sulattamalla, puhdistamalla ja kuivaamalla sen pinnat. Jätä ovi auki.

**Vesiautomaatin puhdistus (koskee vain tuotteita, joissa on vesiautomaatti):**

– Puhdista vesisäiliöt, mikäli niitä ei ole käytetty 48 tuntiin. Huuhtelee vesijohtoon yhteydessä oleva vesijärjestelmä, mikäli vettä ei ole otettu viimeksi kuluneen viiden päivän aikana.

FI



# GARANTI WARRANTY GARANTI TAKUU

Kvalitetsgaranti gäller för konsument  
Kvalitetsgaranti gjelder for forbruker  
Quality warranty applies to consumers  
Kvalitetsgarantien gælder for almindelige forbrugere  
Laatutakuu koskee kuluttajia

  
ELVITA