

# BRUKSANVISNING USER MANUAL BRUGSANVISNING KÄYTTÖOHJE

SE	Bruksanvisning / Installationshandbok	4
NO	Bruksanvisning / Installasjonshåndbok	24
GB	User manual / Installation manual	44
DK	Brugsanvisning / Installationsvejledning	64
FI	Käyttö-/asennusohje	84

Läs bruksanvisningen noggrant innan du använder den här produkten. Spara bruksanvisningen för framtida behov.

Les bruksanvisningen nøye før du bruker dette produktet. Ta vare på bruksanvisningen til fremtidig bruk.

Before using this product, please read the user manual carefully. Save the user manual for future reference.

Læs brugsanvisningen omhyggeligt inden du anvender dette produkt. Gem brugsanvisningen til evt. senere brug.

Lue käyttöohje huolellisesti, ennen kuin käytät tätä tuotetta. Käyttöohje kannattaa säilyttää vastaisen varalle.



VINKYL / VINSKAP / WINE COOLER /  
VINKØLESKAB / VIINIKAAPPI

MOD NR: CWC3340X  
CWC3240X

**SE**

Tack för att du har köpt din nya vinkyl från Elvita. Dessa användningsanvisningar hjälper dig att använda den på ett säkert och korrekt sätt. Vi rekommenderar att du tar dig tid att läsa igenom denna bruksanvisning för att till fullo förstå alla dess funktioner. Läs alla säkerhetsanvisningar noggrant innan användning och förvara denna bruksanvisning för framtida behov.

**NO**

Takk for at du har kjøpt ditt nye venskap fra Elvita. Denne bruksanvisningen hjelper deg å bruke det på en sikker og korrekt måte. Vi anbefaler at du tar deg tid til å lese gjennom denne bruksanvisningen for å forstå alle dets funksjoner fullt ut. Les alle sikkerhetsanvisninger nøye før bruk og oppbevar denne bruksanvisningen til fremtidig bruk.

**GB**

Thank you for purchasing your new Elvita Wine Cooler. These operating instructions will help you use it properly and safely. We recommend that you spend some time reading this instruction manual in order that you fully understand all the operational features it offers. Read all the safety instructions carefully before use and keep this instruction manual for future reference.

**DK**

Tak, fordi du købte dit nye vinkøleskab fra Elvita. Disse brugsanvisninger hjælper dig med at bruge det sikkert og korrekt. Vi anbefaler, at du tager dig tid til at læse denne brugsanvisning igennem for at forstå alle funktionerne helt. Læs alle sikkerhedsanvisninger omhyggeligt inden brug, og opbevar denne brugsanvisning til evt. fremtidig brug.

**FI**

Kiitos, että hankit uuden viinikaappisi Elvitalta. Nämä käyttöohjeet auttavat käyttämään sitä turvallisesti ja oikealla tavalla. Suosittelemme varaamaan aikaa käyttöohjeen lukemiseen niin, että ymmärrät laitteen kaikki toiminnot kokonaan. Lue kaikki turvallisuusohjeet huolellisesti ennen laitteen käyttöä, ja säilytä käyttö- ja asennusohje vastaisen varalle.

 ELVITA

## SÄKERHETSVARNINGAR

### VARNING



**Varning:** Brandrisk/brännbara material

### REKOMMENDATIONER:

Denna enhet är avsedd för användning i hushåll och liknande, som till exempel: personalkök i butiker, kontor och andra arbetsplatser, bondgårdar, gäster på hotell, motell och andra boendemiljöer, B&B, catering och liknande icke-detaljhandelsmiljöer.

Om nätsladden är skadad ska den ersättas av tillverkaren, tillverkarens servicerepresentant eller annan behörig person för att undvika fara.

Förvara inga explosiva ämnen som aerosolburkar med brandfarlig drivgas i enheten.

Koppla bort enheten från strömförsörjningen efter användning, innan du transporterar den och före underhåll.

### **Varning!**

Håll ventilationsöppningar i enhetens hölje och i dess inre fria från hinder.

**VARNING!** Skada inte köldmediumkretsen.

**VARNING!** Använd inte andra elektriska anordningar inuti enheten än vad som rekommenderas av tillverkaren.

**VARNING!** Kassera vinkylan enligt lokala förordningar (den innehåller brandfarliga köldmedium och skummedel).

**VARNING!** Försäkra dig om att nätsladden inte fastnar eller skadas när du ställer enheten på plats.

**VARNING!** Placera inte flera portabla vägguttag eller portabla strömförsörjningsaggregat nära enheten.

Använd inte förlängningssladd eller ojordad (två stift) adapter.

**FARA:** Risk för att barn fastnar i enheten. Innan du kasserar enheten.

– Ta bort dörren.

– Låt alla hyllor sitta kvar (dessa förhindrar att barn kan klättra in i enheten).

Försäkra dig om att vinkylan är bortkopplad från nätspänning innan du installerar tillbehör.



Brandfarliga köldmedium och skummedel (cyklopentan) används i vinkylen. Lämna in vinkylen till certifierad återvinningsstation när den ska skrotas (försäkra dig om att de inte skickar den till förbränning och att den inte kommer i kontakt med brandkälla). På så sätt undviker du att den börjar brinna eller att den skadar miljön.

Enligt EN-standard: Denna enhet får användas av barn från 8 år och uppåt och av personer med nedsatt fysisk förmåga, nedsatt hörsel/syn, nedsatt mental förmåga eller som saknar erfarenhet, förutsatt att de övervakas eller får instruktioner om hur enheten används på ett säkert sätt och att de förstår alla risker. Barn får inte leka med enheten. Rengöring och underhåll får inte utföras av barn utan uppsikt.

Enligt IEC-standard: Denna enhet får användas av personer (inklusive barn) med nedsatt fysisk förmåga, nedsatt hörsel/syn, nedsatt mental förmåga eller som saknar erfarenhet, förutsatt att de övervakas eller får instruktioner om hur enheten används av en person som ansvarar för deras säkerhet.

Försäkra dig om att barn inte leker med enheten.

## BETYDELSE FÖR SYMBOLER MED SÄKERHETSVARNINGAR

 Förbudssymboler	Symbolerna indikerar åtgärder som är förbjudna. Underlåtenhet att följa anvisningarna kan leda till produktskada eller fara för användarens personliga säkerhet.
 Varningssymboler	Symbolerna indikerar åtgärder som måste vidtas i enlighet med driftkraven. Underlåtenhet att följa anvisningarna kan leda till produktskada eller fara för användarens personliga säkerhet.
 Försiktighetssymboler	Symbolerna indikerar saker och situationer som det är viktigt att vara uppmärksam på. Vidta försiktighetsåtgärder för att undvika mindre eller måttlig personskada eller skada på produkt.

Denna bruksanvisning innehåller viktig säkerhetsinformation som alla användare måste läsa.

## VARNINGAR RÖRANDE ELEKTRICITET

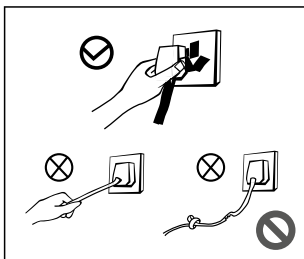

- Håll i nätsladdens stickkontakt när du kopplar bort vinkylan från vägguttaget (dra inte i nätsladden).
- Använd inte kylan om nätsladden är skadad eller om stickkontakten är sliten (skadad nätsladd/stickkontakt utgör en fara).
- Lämna omedelbart in enheten till tillverkaren/auktoriserad reparationsverkstad om nätsladden är skadad. Nätsladden måste bytas av behörig elektriker innan enheten får användas igen.

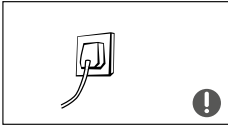

- Försäkra dig om att nätsladden sitter säkert i vägguttaget (om den sitter löst kan följden bli att brand uppstår). Försäkra dig om att vägguttagets jordbleck är anslutet till en tillförlitlig jordledare.



- Stäng omedelbart ventilen till gasflaska/gasledning vid eventuellt läckage av brandfarlig gas (eller annan gas). Öppna därefter dörrar och fönster på vid gavel. Koppla INTE bort kylan eller annan elektrisk enhet från strömförsörjning (gnistor kan antända gasen och orsaka explosion/brand).

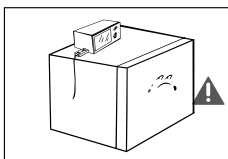

- Säkerhetsrisk! Placera inte uttag, regulatorer, riskokare, mikroovågsugn eller andra enheter ovanpå vinkylan. Använd inte elektriska enheter i skafferi/skåp för livsmedel.

## VARNINGAR GÄLLANDE ANVÄNDNING

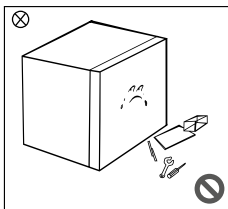

- Vinkylan får inte demonteras eller byggas om, och dess köldmediumkrets får inte skadas. Eventuellt underhåll av enheten får utföras endast av behörig servicetekniker.
- Skadad nätsladd måste bytas av tillverkaren, tillverkarens underhållsavdelning eller behörig servicetekniker (skadad nätsladd utgör en fara).

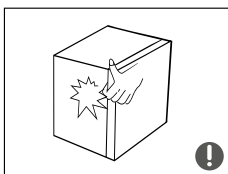

- Klämrisk! Håll inte fingrarna mellan kylens dörr och kylan. Stäng kylens dörr försiktigt (om du smäller igen den finns det risk att föremål i kylan faller omkull).



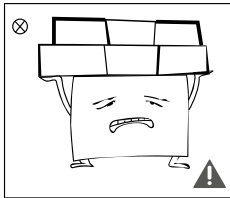
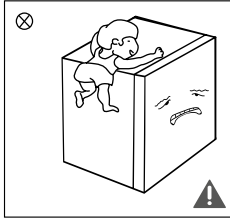

- Låt inte barn leka med förpackningsmaterial eller komponenter (papp och plastfolie kan orsaka kvävning). Försäkra dig om att barn inte kan ta sig in i eller klättra på kylan (det finns risk att de låser in sig eller att kylan välter så att de skadar sig).
- Spola/tvätta inte kylan och placera den inte på en fuktig plats eller en plats där det finns risk att den utsätts för vattensprut (kylens elektriska isolering kan försämrats).
- Stå inte på och luta dig inte mot kylan, kylens dörr etc.
- Placera inte tunga föremål ovanpå kylan (de kan falla ned och orsaka personskada när dörren öppnas eller stängs).
- Koppla bort kylan från strömförsörjning vid eventuellt strömavbrott och under rengöring. Vänta minst 5 minuter innan du ansluter kylan till nätspänning igen (annars kan kompressorn skadas).

## VARNING RÖRANDE INNEHÅLL OCH INSTALLATIONSPLATS

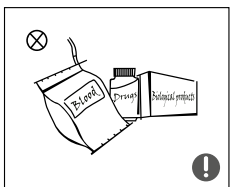
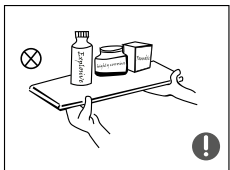

- Förvara inte brandfarliga, explosiva, lättflyktiga eller mycket korrosiva föremål i kylan (skade- eller brandrisk).
- Placera inte brandfarliga föremål nära kylan (brandrisk).
- Denna kyl är en hushållsprodukt som endast får användas för förvaring av vin. Kyl avsedda för hushållsbruk får enligt standardkrav inte användas för ett annat ändamål, som till exempel för att förvara blod, mediciner eller biologiska produkter.

## VARNINGAR RÖRANDE ENERGI

1. Om kylen används under en längre tid vid temperatur som understiger rekommenderat temperaturområde kan driften påverkas negativt.
2. Överstig inte max. lagringstid som rekommenderas av vinproducenten (detta gäller alla typer av vin).
3. Vidta nödvändiga åtgärder för att förhindra att vinets temperatur stiger för mycket under den tid vinkylen avfrostas.
4. OBS! Om vinets temperatur stiger under manuell avfrostning, underhåll eller rengöring av kylen kan dess hållbarhetstid försämrans.
5. Försäkra dig om att barn inte kan komma åt nycklar till låsbara dörrar eller lock (förvara nycklarna på en säker plats – inte nära kylen). Om barn får tag på dessa nycklar finns det risk att de låser in sig i enheten.

## VARNING RÖRANDE AVFALLSHANTERING



Brandfarliga köldmedium och skummedel (cyklopentan) används i vinkylen. Lämna in vinkylen till certifierad återvinningsstation när den ska skrotas (försäkra dig om att den inte skickas till förbränning och att den inte kommer i kontakt med brandkälla). På så sätt undviker du att den börjar brinna eller att den skadar miljön.



Utför följande innan vinkylen skrotas: demontera dörren, avlägsna tätninglist från dörr och hyllor och placera dörrar och hyllor på en säker plats där barn inte kan komma i närheten av dem.



Korrekt kassering av denna produkt Denna symbol indikerar att produkten inte ska kasseras med vanligt hushållsavfall. Lämna in produkten för återvinning. På så sätt bidrar du till att förhindra skada på miljö eller människors hälsa, och så kommer produktens återvinningsbara delar till användning igen. Avfallshandtera enheten antingen på lokalt återvinnings- och insamlingsystem eller kontakta återförsäljaren där du köpte den (på så sätt säkerställs att produkten återvinns på ett miljövänligt sätt).

## KORREKT ANVÄNDNING AV VINKYLEN NAMN PÅ KOMPONENTER

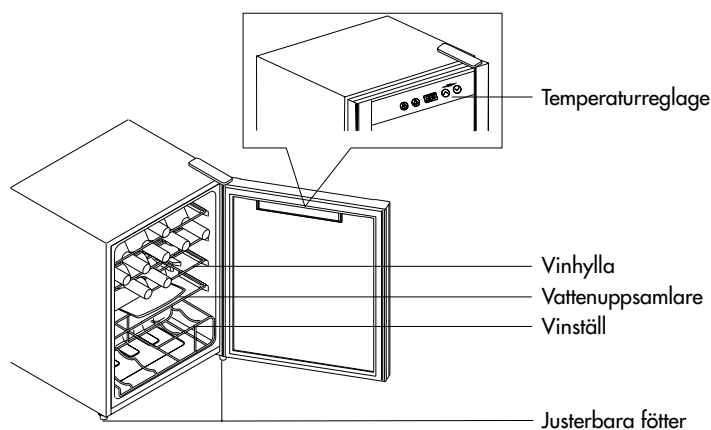

(Bilden ovan är endast avsedd som referens.

Faktisk konfiguration varierar beroende på typ av produkt).

- Rekommenderad temperaturinställning: 12 °C.
- Ändra inte vinställets placering i vinkylan.
- Vinkylens temperaturområde: 5–18 °C.
- Förvara endast öppnade vinflaskor i vinkylan (rött vin, vitt vin, rosévin).
- Förvara inte livsmedel i vinkylan (risk för bakteriekontaminering).
- Försäkra dig om att vinkylens insida är torr och se till att konsumera vinet innan dess bäst före-datum går ut.

## TEMPERATURREGLAGE

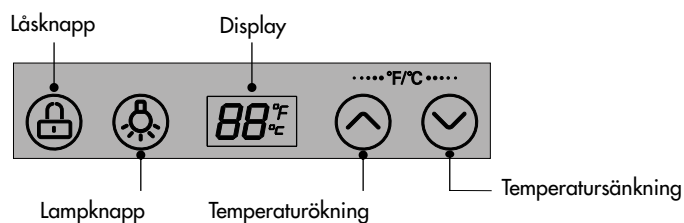

(Bilden ovan är endast avsedd som referens.

Faktisk konfiguration varierar beroende på typ av produkt).

## DISPLAY

Vid första start av vinkylan visar displayen samtliga symboler i 3 sekunder och startsignalen hörs. Därefter intar displayen normal driftvisning. När låsfunktionen har aktiverats med låsknappen stängs displayen av om ingen knapp trycks in under 30 sekunder. När någon knapp trycks in intar displayen normal visning.



Kylen har touch-reglage på glasdörren. Tryck försiktigt på knapparna. Var försiktig så att du inte repar displayen med vassa föremål. Försäkra dig om att det inte finns starka magnetfält nära kylan och att kylan inte placeras i en miljö med hög luftfuktighet (det finns risk att enheten inte kan ställas in och användas under sådana förhållanden).

## LÅSA OCH LÅSA UPP

Håll inne låsknappen (🔒) i 3 sekunder i låst läge för att inaktivera låst läge (displayen blinkar).

Håll inne låsknappen (🔒) i 3 sekunder i olåst läge för att aktivera låst läge.



Alla funktioner (förutom belysning) är aktiva i olåst läge.

## BELYSNING

Tryck på lampknappen (💡) för att släcka belysningen.

## VÄXLA MELLAN FAHRENHEIT OCH CELSIUS

Tryck samtidigt på (☺) och (☹) för att växla mellan Celsius och Fahrenheit (displayen indikerar aktuell temperaturinställning – Fahrenheit/Celsius).

## TEMPERATURINSTÄLLNING

Tryck på (⊕) för att höja temperaturen med 1 °C (eller °F). När temperaturen är inställd intar kylan drift på inställd temperatur. Tryck på (⊖) för att sänka temperaturen med 1 °C (eller °F). När temperaturen är inställd intar kylan drift på inställd temperatur.



Temperaturområde för grader Celsius: 5–18 °C Temperaturområde för grader Fahrenheit: 41–65 °F.

## MINNESFUNKTION

Kylen har en automatisk avstängningsfunktion. När kylan har startats igen fortsätter den på den inställning den hade när den stängdes av.

## FELINDIKERING

Feltillstånd föreligger för kylan om indikering i följande tabell visas i displayen.

Felkod	E1	E4
Beskrivning	Fel på vinkylens temperaturgivare	Fel på vinkylens avfrostningsgivare



Kontakta återförsäljarens underhållspersonal om ovanstående fel visas på displayen (försök inte demontera vinkylen själv för att åtgärda felet).

## INSTALLATIONSPLATS

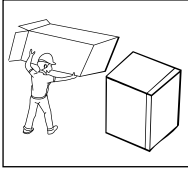

- Ta bort allt förpackningsmaterial (inklusive nedre underlägg, skumdynor och tejp) från kylens insida och avlägsna plastfilm från dörr och kyl innan du använder kylan.

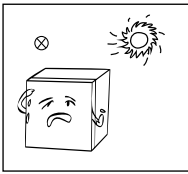

- Undvik direkt solljus och värmekällor som spisar, element etc.

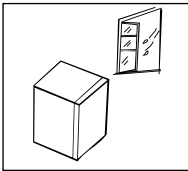

- Placera kylan på en väl ventilerad plats inomhus där underlaget är stabilt och jämnt (om kylan står ojämnt justerar du det genom att skruva på benen).

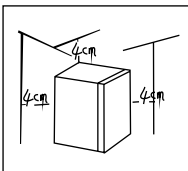

- Försäkra dig om att varmluft kan ventileras bort från kylens sidor (om värmen inte leds bort utsätts kompressorn för större påfrestningar vilket leder till ökad strömförbrukning). Avståndet mellan kyl och vägg/möbler får inte vara mindre än 4 cm. Försäkra dig också om att det finns tillräckligt utrymme för att kunna öppna dörren minst 90°.

## FÖRSTA ANVÄNDNING

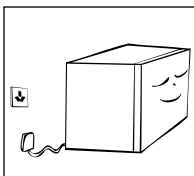

- Låt kylan stå 30 minuter på installationsplatsen innan du ansluter den till nätspänning.
- Rengör enhetens insida innan första användning.
- Anslut inte kylan till elektronisk energiparkkontakt eller DC/AC-omvandlare (till exempel solenergisystem, elsystem på fartyg).
- Kondens eller fukt som genereras på vinkylens baksida när kompressorn är i drift avlägsnas automatiskt (det behöver inte torkas bort). Avfrostningsvattnet samlas upp i dräneringstanken och leds därefter vidare till vattenuppsamlaren ovanför kompressorn varifrån det avdunstar.

## PLACERING AV FLASKOR

- Försäkra dig om att flaskorna inte kommer i kontakt med kylens baksida (på så sätt upprätthålls god luftcirkulation i kylan).
- Hur många flaskor som får plats i vinkylan varierar beroende på flaskornas form och storlek.
- Se bild nedan på flasktyp som utrymmet i vinkylan är anpassat efter. Om flaskor som är större än denna flasktyp förvaras i vinkylan kan följden bli att det får plats färre flaskor.

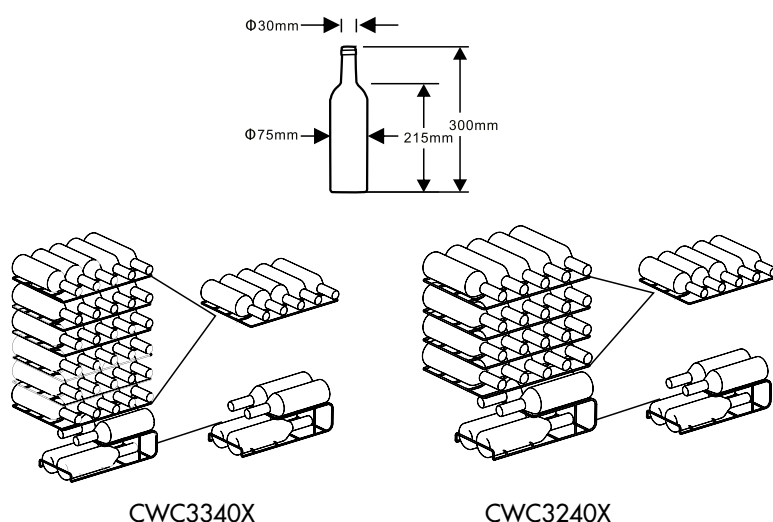

Denna bruksanvisning innehåller viktig säkerhetsinformation som alla användare måste läsa.

## TIPS FÖR VINFÖRVARING

- Förvara inte lådor med vinflaskor i kylan (ta ut vinflaskorna ur lådan innan du förvarar dem i kylan).
- Försäkra dig om att korken är helt täckt av vin när gamla vinflaskor läggs in i vinkylan (det får inte finnas luft mellan vin och kork).
- Tack vare att flaskhyllan är öppen förhindras inte luftcirkulationen. Tack vare det kan eventuell kondens på flaskor ventileras bort snabbt.



- Ta ut vinet ur vinkylen i god tid innan det ska drickas: rosévin bör tas ut 2–5 timmar och rött vin 4–5 timmar innan de ska drickas. Vitt vin kan serveras direkt när det tas ut från vinkylen. Champagne ska alltid förvaras i kylan och serveras direkt när det tas ut.
- Vinets temperatur ska alltid vara lite lägre än idealisk serveringstemperatur när det serveras (vinets temperatur stiger 1–2 °C vid servering).

## SERVERINGSTEMPERATUR

Vinets smak påverkas direkt av serveringstemperaturen. Vi rekommenderar följande serveringstemperaturer:

Vinsorter	Serverings-temperatur
Bordeaux (rött)	18 °C
Rhône-vin (torrt rött vin)/Barolo	17 °C
Bourgogne (rött)/Bordeaux (rött)	16 °C
Portvin	15 °C
Ung Bourgogne (rött)	14 °C
Ungt rött vin	12 °C
Ung Beaujolais/alla vita viner med lite restsocker	11 °C
Lagrat vitt vin/Chardonnay	10 °C
Sherry	9 °C
Ungt vitt årgångsvin	8 °C
Vitt vin från Loir/Entre-deux-Mers	7 °C

## ENERGISPARTIPS

- Placera kylan i ett torrt och välventilerat rum. Placera inte kylan där den utsätts för direkt solljus eller nära värmekällor (till exempel element och spis). Använd lämplig isoleringsskiva vid behov.
- Håll inte kylens dörr öppen längre än nödvändigt.

## UNDERHÅLL AV VINKYLEN

### KOPPLA BORT KYLEN FRÅN STRÖMFÖRSÖRJNING

Koppla bort kylens stickkontakt från vägguttaget.

### STÄNGA AV KYLEN

Följ nedanstående anvisningar om kylan inte ska användas under en längre tid:

1. Koppla bort kylan från strömförsörjning.
2. Rengör kylan.
3. Lämna kylens dörr öppen.

### RENGÖR KYLEN

Städa regelbundet bort allt damm bakom kylan och på golvet för att säkerställa bättre kylningseffekt och lägre energiförbrukning. Rengör kylens insida regelbundet för att undvika dålig lukt. Följ nedanstående anvisningar vid rengöring:

1. Koppla bort kylan från strömförsörjning.
2. Rengör dörrtätningen med vatten. Torrorka tätningen när den är rengjord.
3. Rengör kylan med ljummet vatten utblandat med lite diskmedel. Var försiktig så att du inte spillar vatten på reglage eller glasdörrens belysning.
4. Sätt i stickkontakten i vägguttaget när du är färdig med rengöringen.

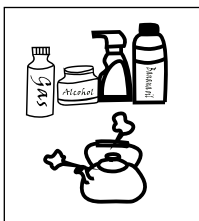

Använd inte hård borste, rengöringsbollar av rostfritt stål, stålborste, produkter med slipeffekt som tandkräm, organiska lösningsmedel (alkohol, aceton, bananolja etc.), kokande vatten, syrabaserade eller alkaliska rengöringsmedel för att rengöra kylan (kylens yta och insida kan skadas). Skölj inte med vatten (den elektriska isoleringen kan försämrars).

Obs!

Använd inte syrabaserade rengöringsmedel eller rengöringsmedel som innehåller slipmedel.

## FELSÖKNING

PROBLEM	ORSAK
Kylen startar inte	Är kylan ansluten till strömförsörjning? Är spänningen för låg? Är korrekt temperatur inställd? Fel på strömförsörjning eller utlöst säkring.
Kompressorn arbetar länge	Det är normalt att kylan arbetar under längre perioder på sommaren när omgivningstemperaturen är högre. Lägg inte in för många vinflaskor i kylan samtidigt. Kylens dörr öppnas ofta/länge.
Belysningen fungerar inte	Är kylan ansluten till strömförsörjning? Är indikatorlampan trasig?
Hög ljudnivå	Är golvet plant och står kylan stabilt? Är kylens tillbehör korrekt installerade?
Värme/kondens i kyl	Kylen kan avge värme under användning (särskilt på sommaren) på grund av utstrålning från kondensorn – detta är helt normalt. Det är normalt med kondens på kylens utvändiga ytor och dörrtätningar vid hög luftfuktighet. Torka av kondens med trasa och höj enhetens temperatur.
Bubblande ljud / surrande ljud / metalliskt ljud	Köldmedier som cirkulerar i köldmedieledningar genererar ljud (detta är helt normalt och påverkar inte kylningen). Surrande ljud genereras av kompressorn när denna arbetar, särskilt när den startar och stängs av. Startrelät för kompressorn kan avge ett metalliskt ljud (detta är helt normalt och påverkar inte driften).

## PARAMETRAR

### Klimatklasser

Klass	Symbol	Omgivningstemperaturområde °C
Subnormal	SN	+ 10 to + 32
Normal	N	+ 16 to + 32
Subtropisk	ST	+ 16 to + 32

Utökad temperering: Denna kyl är avsedd att användas vid omgivningstemperatur mellan 10 och 32 °C.

Tempererat: Denna kyl är avsedd att användas vid omgivningstemperatur mellan 16 och 32 °C.

Subtropiskt: Denna kyl är avsedd att användas vid omgivningstemperatur mellan 16 och 38 °C.

### Speciellt för ny europeisk standard

Komponenter som visas i tabellen nedan kan beställas från följande leverantörer:

Komponent	Levereras av	Lagerförs minst till
Termostater	Servicetekniker	Minst 7 år efter att den sista modellen lanseras på marknaden
Temperaturgivare	Servicetekniker	Minst 7 år efter att den sista modellen lanseras på marknaden
Kretskort	Servicetekniker	Minst 7 år efter att den sista modellen lanseras på marknaden
Belysning	Servicetekniker	Minst 7 år efter att den sista modellen lanseras på marknaden
Dörrhandtag	Servicetekniker och slutanvändare	Minst 7 år efter att den sista modellen lanseras på marknaden
Gångjärn för dörrar	Servicetekniker och slutanvändare	Minst 7 år efter att den sista modellen lanseras på marknaden
Hyllor	Servicetekniker och slutanvändare	Minst 7 år efter att den sista modellen lanseras på marknaden
Korgar	Servicetekniker och slutanvändare	Minst 7 år efter att den sista modellen lanseras på marknaden
Dörrpackningar	Servicetekniker och slutanvändare	Minst 10 år efter att den sista modellen lanseras på marknaden

## PÅMINNELSE:

Vid hög omgivningstemperatur eller hög luftfuktighet kan det bildas frost eller vattendroppar på kylens framsida eller dörrlisten. Torka av med torr trasa.

## MILJÖSKYDD:

Skydd för ozonlager



Köldmedier och skummedel som har använts vid tillverkning av denna produkt är helt fria från freoner och perfluorkolväten. På så sätt bidrar vi till att ozonlagret skyddas och att växthus-effekten inte ökar. Och vår innovativa teknik och miljövänliga isolering bidrar också till att minska energiförbrukningen.

## ÅTERVINNING AV FÖRPACKNING



Vårt förpackningsmaterial är tillverkat av miljövänliga material och kan återvinnas:

Den externa förpackningen är tillverkad av kartong/plastfolie, freonfritt polystyrenskum (PS), folie och påsar av polyeten (PE).

TILLVERKARENS FÖRSÄKRAN OM ÖVERENSSTÄMMELSE:

Tillverkaren försäkrar härmed att denna produkt uppfyller kraven i följande europeiska direktiv:

Lågspänningsdirektivet 2014/35/EU

EMC-direktivet 2004/108/EG och Ekodesigndirektivet 2009/125/EG

Därför har produkten försetts med **CE** märkning och försäkran om överensstämmelse som har gjorts tillgänglig för tillsynsmyndigheter.

## SPECIFIKATIONER

Modell: CWC3240X

Klimatklass: ST

Märkspänning: 220–240 VAC

Märkfrekvens: 50 Hz

Hz Köldmedium: R600a (28 g)

Ljudnivå: 41/42 dB

## SPECIFIKATIONER

Modell: CWC3340X

Klimatklass: ST

Märkspänning: 220–240 VAC

Märkfrekvens: 50 Hz

Hz Köldmedium: R600a (28 g)

Ljudnivå: 41/42 dB



Denna symbol indikerar att den elektriska eller elektroniska utrustningen ska avfallshanteras som sådant avfall när den tas ur drift. Den får inte slängas tillsammans med hushållsavfall. Inom EU finns det separata insamlingssystem för återvinning. Kontakta din lokala myndighet för närmare information.



## SIKKERHETSINFORMASJON

### ADVARSEL



**Advarsel!** Brannfare/brennbare materialer

### ANBEFALINGER:

Denne enheten er ment til bruk i husholdninger og liknende, som for eksempel: personalkjøkken i butikker, kontorer og andre arbeidsplasser; bondegårder, av gjester på hotell, motell og andre bomiljøer; B&B, catering og liknende ikke-detaljhandelsmiljøer

Hvis ledningen er skadd, skal den repareres av fabrikanten, fabrikantens servicerepresentant eller annen behørig person for å unngå skade.

Ikke oppbevar eksplosive stoffer som spraybokser med brannfarlig drivgass i enheten.

Trekk støpselet ut av stikkontakten etter bruk, før du transporterer enheten og før vedlikehold.

### **Advarsel!**

Hold ventilasjonsåpninger på ut- eller innsiden av enheten fri for hindringer.



**ADVARSEL!** Kjølemediumkretsen må ikke skades.

**ADVARSEL!** Ikke bruk elektriske anordninger inne i enheten, kun slike som anbefales av fabrikanten.

**ADVARSEL!** Avfallshåndter vinskabet i henhold til lokale bestemmelser (det inneholder brannfarlig kjølemedium og skummateriale).

**ADVARSEL!** Forviss deg om at nettleddningen ikke setter seg fast eller skades når du setter enheten på plass.

**ADVARSEL!** Ikke plasser grenuttak eller bærbare strømforsyningsaggregat nær enheten.

Ikke bruk skjøteledning eller ujordet adapter (to stifter).

**FARE!** Risiko for at barn blir stengt inne i enheten. Før du kasserer enheten:

– Ta av døren.

– La alle hyller bli sittende (disse hindrer at barn kan klatre inn i enheten).

Forviss deg om at støpselet er trukket ut av stikkontakten før du installerer tilbehør.



Det er benyttet brannfarlig kuldemedium og skummateriale (cyklopentan) i venskapet. Lever inn venskapet på godkjent gjenvinningsstasjon når det skal kasseres (forviss deg om at det ikke blir sendt til forbrenning og ikke kommer i kontakt med en brannkilde). På den måten unngår du at det begynner å brenne eller skader miljøet.

Iht. EN-standard: Denne enheten kan brukes av barn fra 8 år og oppover og av personer med nedsatte fysiske evner, nedsatt hørsel/syn, nedsatt mental kapasitet eller som mangler erfaring, forutsatt at de overvåkes eller får innføring i hvordan enheten brukes på en sikker måte og at de forstår alle risikoer som foreligger. Barn får ikke leke med enheten. Rengjøring og vedlikehold må ikke utføres av barn uten tilsyn.

Iht. IEC-standard: Denne enheten kan brukes av personer (inklusive barn) med nedsatte fysiske evner, nedsatt hørsel/syn, nedsatt mental kapasitet eller som mangler erfaring, forutsatt at de overvåkes eller får anvisninger i hvordan enheten brukes av en person som er ansvarlig for deres sikkerhet.

Forviss deg om at barn ikke leker med enheten.

## BETYDNING AV SYMBOLER MED SIKKERHETSINFORMASJON

 Forbudssymboler	Symbolene indikerer tiltak som er forbudt. Unnlatelse av å følge anvisningene kan føre til produktskade eller fare for brukerens personlige sikkerhet.
 Varselsymboler	Symbolene indikerer tiltak som må treffes iht. kravene til drift. Unnlatelse av å følge anvisningene kan føre til produktskade eller fare for brukerens personlige sikkerhet.
 Forsiktighetssymboler	Symbolene indikerer ting og situasjoner det er viktig å være oppmerksom på. Treff tiltak for å unngå mindre eller middels personskade eller skade på produkt.

Denne bruksanvisningen inneholder viktig sikkerhetsinformasjon alle brukere må lese.

## ADVARSLER VEDRØRENDE ELEKTRISITET

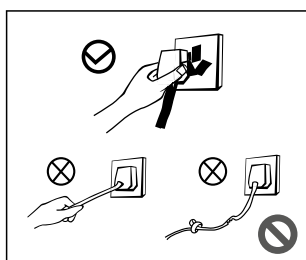

- Hold i støpselet når du trekker ledningen ut av stikkontakten (ikke dra i ledningen).
- Ikke bruk vinskabet dersom nettleddningen er skadd eller støpselet er slitt (skadd nettleddning/støpselet utgjør en fare).
- Lever enheten umiddelbart inn til fabrikanten/autorisert serviceverksted hvis nettleddningen er skadd. Nettleddningen må byttes av autorisert elektriker før enheten kan brukes igjen.

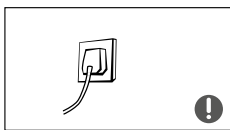

- Forviss deg om at støpselet sitter ordentlig i stikkontakten (sitter det løst, kan et medføre brannfare). Forviss deg om at stikkontakten jordstifter er koplet til korrekt jordleder.

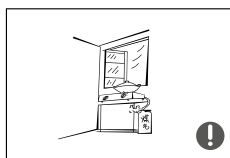

- Steng umiddelbart ventilen til gassflaske/gassledning ved eventuell lekkasje av brannfarlig gass (eller annen gass). Åpne deretter dører og vinduer på vid gap. IKKE kople vinskabet eller annen elektrisk enhet fra strømtilførselen (gnister kan antenne gassen og forårsake eksplosjon/brann).

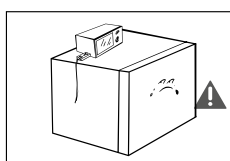

- Sikkerhetsrisiko! Ikke plasser gjenstander eller andre enheter oppå vinskabet. Ikke bruk elektriske enheter i spiskammer/skap for matvarer.

## ADVARSLER VEDRØRENDE BRUK

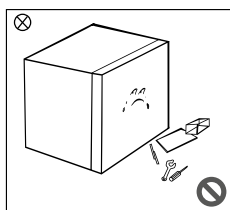

- Vinskabet må ikke demonteres eller bygges om, og kuldemedi-umkretsen må ikke skades. Eventuelt vedlikehold av enheten får kun utføres av behørig servicetekniker.
- Skadd nettledning skal erstattes av fabrikanten, fabrikantens vedlikeholdsavdeling eller behørig servicetekniker (skadd ledning utgjør en fare).

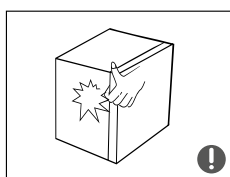

- Klemrisiko! Ikke hold fingrene mellom skapets dør og skapets skrog. Lukk skapets dør forsiktig (hvis du lukker den hardt, er det risiko for at innholdet i skapet velter).

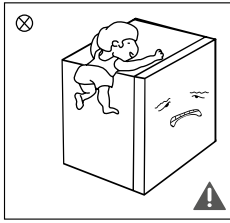

- Ikke la barn leke med emballasjemateriell eller komponenter (papp og plastfolie kan forårsake kvalning). Forviss deg om at barn ikke kan komme seg inn i eller klatre på vinskabet (det er fare for at de blir stengt inne eller at skabet velter slik at de skader seg).

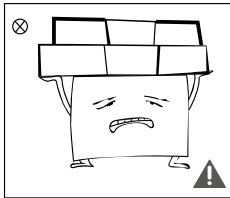

- Ikke spyl/vask vinskabet med vann og ikke plasser det på et fuktig sted der det er risiko for at det utsettes for vannsprut (den elektriske isolasjonen kan svekkes).
- Ikke stå på og ikke len deg mot vinskabet, vinskabets dør osv.
- Ikke plasser tunge gjenstander oppå vinskabet (de kan falle ned og forårsake personskaade når døren åpnes eller lukkes).
- Trekk støpselet ut av stikkontakten ved eventuelt strømbrudd og under rengjøring. Vent i minst 5 minutter før du setter i støpselet igjen (ellers kan kompressoren bli skadd).

## ADVARSEL VEDRØRENDE INNHOLD OG INSTALLASJONSSTED

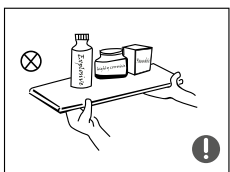

- Ikke oppbevar brannfarlige, eksplosive, lett flyktige eller svært korrosive gjenstander i vinskabet (fare for skade eller brann).
- Ikke plasser brannfarlige gjenstander nær vinskabet (brannfare).

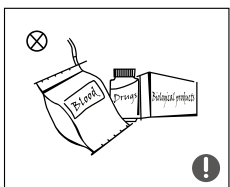

- Dette vinskabet er et husholdningsprodukt som kun skal brukes til oppbevaring av vin. Kjøleskap til husholdningsbruk skal ifølge standardkrav ikke brukes til andre formål, eksempelvis oppbevaring av blod, medisiner eller biologiske produkter.

## ADVARSLER VEDRØRENDE ENERGI

1. Hvis vinskabet brukes i lengre tid ved temperatur som underskrider anbefalt temperatur-område, kan driften påvirkes negativt.
2. Ikke overstig maks. lagringstid som anbefales av vinprodusenten (dette gjelder alle typer vin).
3. Treff nødvendige tiltak for å hindre at vinens temperatur stiger for mye i den tiden vinskabet avrimes.
4. OBS! Hvis vinens temperatur stiger under manuell avriming, vedlikehold eller rengjøring av vinskabet, kan holdbarhetstiden reduseres.
5. Forviss det om at barn ikke kan få tilgang til nøkler til låsbare dører eller lokk (oppbevar nøklene på et sikkert sted – ikke i nærheten av vinskabet). Hvis barn får tak i disse nøklene, er det risiko for at de låser seg inne i enheten.

## ADVARSLER VEDRØRENDE AVFALLSHÅNDTERING



Det er benyttet brannfarlig kuldemedium og skummateriale (cyklopentan) i vinskabet. Lever inn vinskabet på godkjent gjenvinningsstasjon når det skal kasseres (forviss deg om at det ikke blir sendt til forbrenning og ikke kommer i kontakt med en brannkilde). På den måten unngår du at det begynner å brenne eller skader miljøet.



Utfør følgende før vinskabet kasseres: demonter døren, fjern tetningslist fra dør og hyller og plasser dører og hyller på et sikkert sted, utilgjengelig for barn.



Korrekt kassering av dette produktet Dette symbolet angir at produktet ikke skal kasseres sammen med vanlig husholdningsavfall. Lever inn produktet til gjenvinning. På den måten bidrar du til å hindre skade på miljø eller menneskers helse, og dermed kommer produktets resirkulerbare deler til nytte igjen. Avfallshåndter enheten enten på lokalt gjenvinnings- og innsamlingssystem eller kontakt forhandleren der du kjøpte den (på den måten sikrer du at produktet gjenvinnes på en miljøvennlig måte).

## KORREKT BRUK AV VINSKAPET

### NAVN PÅ KOMPONENTER

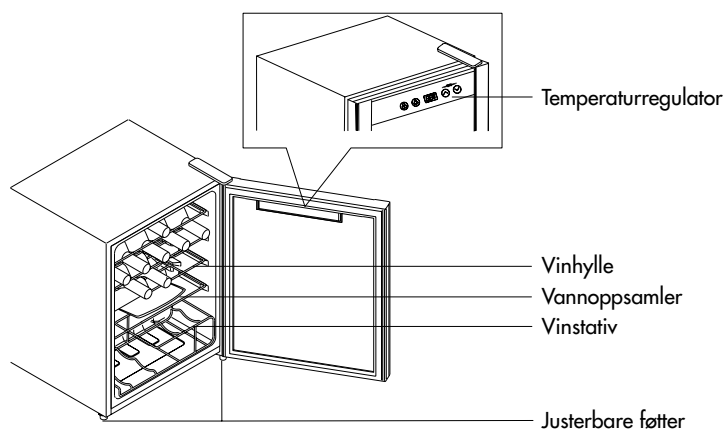

(Bildet over er kun ment som en veiledning faktisk konfigurasjon avhenger av type produkt.)

- Anbefalt temperaturinnstilling: 12 °C.
- Ikke endre vinstativets plassering i vinskabet.
- Vinskabetets temperaturområde: 5–18 °C.
- Oppbevar kun uåpnede vinflasker i vinskabet (rødvin, hvitvin, rosévin).
- Ikke oppbevar matvarer i vinskabet (fare for bakteriekontaminering).
- Forviss deg om at vinskabetets innside er tørr og pass på å drikke vinen før dens best før-dato går ut.

## TEMPERATURREGULATOR

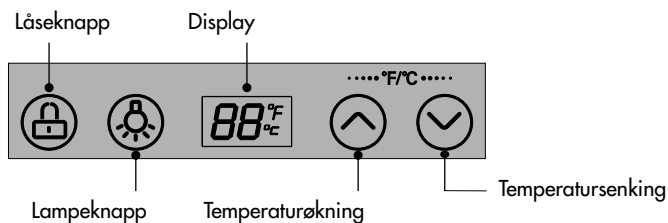

(Bildet over er kun ment som en veiledning.

Faktisk konfigurasjon avhenger av type produkt.)

## DISPLAY

Første gang vinskabet startes, viser displayet samtlige symboler i 3 sekunder, og startsignalet høres. Deretter inntar displayet normal driftsvisning. Når låsfunksjonen er aktivert med låseknappen, slås displayet av dersom ingen knapp ikke trykkes inn innen 30 sekunder. Når en knapp trykkes inn, inntar displayet normal visning.



Kjøleskapet har berøringskontroll på glassdøren. Trykk forsiktig på knappene. Vær forsiktig så du ikke riper opp displayet med skarpe gjenstander. Forviss deg om at det ikke er sterke magnetfelt nær vinskabet og at vinskabet ikke plasseres i et miljø med høy luftfuktighet (det er risiko for at enheten ikke kan stilles inn og brukes under slike forhold).

## LÅSE OG LÅSE OPP

Hold inne låseknappen (Ⓜ) i 3 sekunder i låst stilling for å deaktivere låst stilling (displayet blinker).

Hold inne låseknappen (Ⓜ) i 3 sekunder i ulåst stilling for å aktivere låst stilling.



Alle funksjoner (unntatt belysning) er aktive i ulåst stilling.

## BELYSNING

Trykk på lampeknappen (Ⓢ) for å slå av belysningen.

## VEKSELE MELLOM FAHRENHEIT OG CELSIUS

Trykk samtidig på (⊖) og (⊕) for å veksle mellom celsius og fahrenheit (displayet indikerer aktuell temperaturinnstilling – Fahrenheit/Celsius).



## TEMPERATURINNSTILLING

Trykk på (⊕) for å øke temperaturen med 1 °C (eller °F). Når temperaturen er innstilt, starter vinskabet drift på innstilt temperatur. Trykk på (⊖) for å redusere temperaturen med 1 °C (eller °F). Når temperaturen er innstilt, starter vinskabet drift på innstilt temperatur.



Temperaturområde for grader celsius: 5–18 °C Temperaturområde for grader fahrenheit: 41–65 °F.

## MINNEFUNKSJON

Vinskabet har en automatisk avslagningsfunksjon. Når vinskabet er startet igjen, fortsetter det på innstillingen det hadde da det ble slått av.

## FEILINDIKASJON

Det foreligger en feiltilstand for vinskabet hvis indikasjon i følgende tabell vises i displayet.

Feilkode	E1	E4
Beskrivelse	Feil på vinskabets temperaturgiver	Feil på vinskabets avrimingsgiver



Kontakt fabrikantens vedlikeholdspersonale dersom ovennevnte feil vises i displayet (ikke forsøk å demontere vinskabet selv for å utbedre feilen).

## INSTALLERINGSSTED

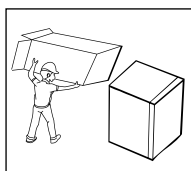

- Fjern alt emballasjemateriale (inklusive nedre underlag, skumpu-  
ter og teip) fra vinskapets innside og fjern plastfilm fra dører og  
vinskap før du bruker kjøleskapet.

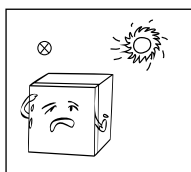

- Unngå direkte sollys og varmekilder som komfyr, varmeovn osv.

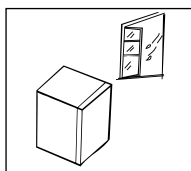

- Plasser vinskapet på et godt ventilert sted innendørs der underla-  
get er stabilt og jevnt (hvis skapet står ujevnt, justerer du det ved å  
skru på bena).

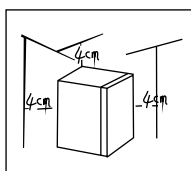

- Forviss deg om at varmluft kan ventileres bort fra vinskapets sider  
(hvis varmen ikke ledes bort, utsettes kompressoren for større på-  
kjenninger, noe som fører til økt strømforbruk). Avstanden mellom  
vinskap og vegg/møbler må ikke være mindre enn 4 cm. Forviss  
deg også om at det er tilstrekkelig plass til å kunne åpne døren  
minst 90°.

## FØRSTE GANGS BRUK

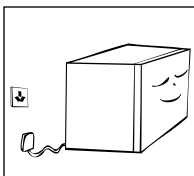

- La vinskabet stå 30 minutter på installasjonsstedet før du setter støpselet i stikkontakten.
- Rengjør enhetens innside før første gangs bruk.
- Ikke kople vinskabet til en elektronisk strømsparingskontakt eller DC/AC-konverter (for eksempel solenergisystem, el-system i båt).
- Kondens eller fukt som genereres på vinskabetets bakside når kompressoren er i gang fjernes automatisk (det er ikke nødvendig å tørke den vekk). Avrimingsvannet samles opp i dreneringstanken og ledes deretter videre til vannoppsamlere over kompressoren, der det fordampes.

## PLASSERING AV FLASKER

- Forviss deg om at flaskene ikke kommer i kontakt med vinskapets bakside (på den måten opprettholdes god luftsirkulasjon i vinskapet).
- Hvor mange flasker som får plass i vinskapet avhenger av flaskenes form og størrelse.
- Se bilde under av flasketype rommet i vinskapet er tilpasset. Hvis det oppbevares flasker større enn denne flasketypen i vinskapet, kan det medføre at det blir plass til færre flasker.

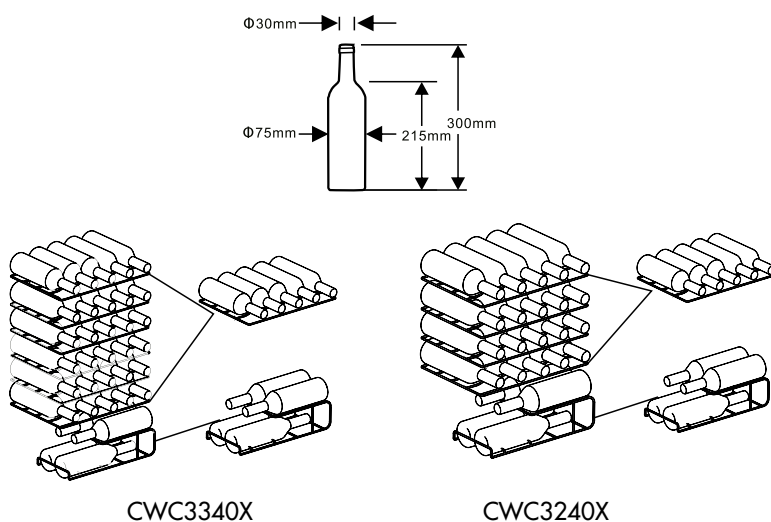

Denne bruksanvisningen inneholder viktig sikkerhetsinformasjon alle brukere må lese.

## TIPS TIL OPPBEVARING AV VIN

- Ikke oppbevar kasser med vin i vinskapet (ta ut vinflaskene av kassen før du oppbevarer dem i vinskapet).
- Forviss deg om at korker i gamle flasker er helt dekket av vin når flasken legges inn i vinskapet (det må ikke være luft mellom vin og kork).
- Ettersom flaskehyllen er åpen, hindres ikke luftsirkulasjonen. Takket være det kan eventuell kondens på flasker ventileres raskt bort.

- Ta ut vinen av vinskapet i god tid før den skal drikkes: rosévin bør tas ut 2–5 timer og rødvin 4–5 timer før de skal drikkes. Hvitvin kan serveres direkte når den tas ut av vinskapet. Champagne skal alltid oppbevares i vinskapet og serveres omgående når den tas ut.
- Vinens temperatur skal alltid være litt lavere enn ideell serveringstemperatur når den serveres (vinens temperatur stiger 1–2 °C ved servering).

## SERVERINGSTEMPERATUR

Vinens smak påvirkes direkte av serveringstemperaturen. Vi anbefaler følgende serveringstemperaturer:

Vintyper	Serverings-temperatur
Bordeaux (rød)	18 °C
Rhônevin (tørr rødvin)/Barolo	17 °C
Burgunder (rødt)/Bordeaux (rød)	16 °C
Portvin	15 °C
Ung Burgunder (rød)	14 °C
Ung rødvin	12 °C
Ung Beaujolais/alle hvite viner med litt restsukker	11 °C
Lagret hvitvin/Chardonnay	10 °C
Sherry	9 °C
Ung hvit årgangsvin	8 °C
Hvitvin fra Loire/Entre-deux-Mers	7 °C

## ENERGISPARINGSTIPS

- Plasser vinskapet i et tørt og godt ventilert rom. Ikke plasser vinskapet der det utsettes for direkte sollys eller nær varmekilder (for eksempel varmeovn og komfyr). Bruk egnet isoleringsplate ved behov.
- Ikke la vinskaps døren være åpen lenger enn nødvendig.

## VEDLIKEHOLD AV VINSKAPET

### KOPLE VINSKAPET FRA STRØMTILFØRSELEN

Trekk støpselet ut av stikkontakten.

### SLÅ AV VINSKAPET

Følg anvisningene under dersom vinskabet ikke skal brukes på lengre tid:

1. Kople vinskabet fra strømtilførselen.
2. Rengjør vinskabet.
3. La vinskabets dør være åpen.

### RENGJØR VINSKAPET.

Fjern regelmessig alt støv bak vinskabet og på gulvet for å sikre bedre kjøleeffekt og lavere energiforbruk. Rengjør vinskabets innside regelmessig for å unngå ubehagelig lukt. Følg anvisningene nedenfor ved rengjøring:

1. Kople vinskabet fra strømtilførselen.
2. Rengjør dørtetningen med vann. Tørk dørtetningen tørr når den er rengjort.
3. Rengjør vinskabet med lunkent vann tilsatt litt oppvaskmiddel. Vær forsiktig så du ikke søler vann på kontroller eller glassdørens belysning.
4. Sett støpselet i stikkontakten når du er ferdig med rengjøringen.

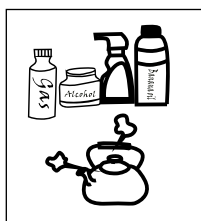

Ikke bruk hard børste, rengjøringsballer av rustfritt stål, stålbørste, produkter med slipeeffekt som tannkrem, organiske løsemidler (alkohol, aceton, bananolje osv.), kokende vann, syrebaserte eller alkaliske rengjøringsmidler for å rengjøre vinskabet (skapets overflate og innside kan skades). Ikke skyl med vann (den elektriske isolasjonen kan svekkes).

Obs!

Ikke bruk syrebaserte rengjøringsmidler eller rengjøringsmidler som inneholder slipemiddel.

## FEILSØKING

PROBLEM	ÅRSAK
Vinskapet starter ikke	Er støpselet satt i stikkontakten? Er spenningen for lav? Er korrekt temperatur innstilt? Feil på strømtilførsel eller utløst sikring.
Kompressoren arbeider lenge	Det er normalt at vinskapet arbeider i lengre perioder om sommeren når omgivelsestemperaturen er høyere. Ikke legg inn for mange vinflasker i vinskapet samtidig. Vinskapets dør åpnes ofte/lenge.
Belysningen fungerer ikke.	Er støpselet satt i stikkontakten? Er indikatorlampen defekt?
Høyt lydnivå	Er gulvet i vater, og står vinskapet stabilt? Er vinskapets tilbehør korrekt installert?
Varme/kondens i vinskapet	Vinskapet kan avgi varme under bruk (spesielt om sommeren) på grunn av stråling fra kondensatoren – dette er helt normalt. Det er normalt med kondens på vinskapets utvendige flater og dørtetninger ved høy luftfuktighet. Tørk av kondens med klut og øk enhetens temperatur.
Boblende lyd / summende lyd / metallisk lyd	Kuldemedier som sirkulerer i kuldemedieledninger genererer lyd (dette er helt normalt og påvirker ikke kjølingen). Summelyd genereres av kompressoren når denne arbeider, spesielt når den starter og slås av. Startreléet for kompressoren kan avgi en metallisk lyd (dette er helt normalt og påvirker ikke driften).

## PARAMETRE

### Klimaklasser

Klasse	Symbol	Omgivelsestemperaturområde °C
Subnormal	SN	+ 10 til + 32
Normal	N	+ 16 til + 32
Subtropisk	ST	+ 16 til + 32

Utvidet temperering: Dette kjøleskapet er ment til å brukes ved omgivelsestemperatur mellom 10 og 32 °C.

Temperert: Dette kjøleskapet er ment til å brukes ved omgivelsestemperatur mellom 16 og 32 °C.

Subtropisk: Dette kjøleskapet er ment til å brukes ved omgivelsestemperatur mellom 16 og 38°C.

Spesielt for ny europeisk standard

Komponenter som vises i tabellen under kan bestilles fra følgende leverandører:

Komponent	Leveres av	Minimum Time Required for Provision
Termostater	Servicetekniker	Minst 7 år etter at den siste modellen lanseres på markedet
Temperaturgiver	Servicetekniker	Minst 7 år etter at den siste modellen lanseres på markedet
Kretskort	Servicetekniker	Minst 7 år etter at den siste modellen lanseres på markedet
Belysning	Servicetekniker	Minst 7 år etter at den siste modellen lanseres på markedet
Dørhåndtak	Servicetekniker og sluttbruker	Minst 7 år etter at den siste modellen lanseres på markedet
Hengsler til dører	Servicetekniker og sluttbruker	Minst 7 år etter at den siste modellen lanseres på markedet
Hyller	Servicetekniker og sluttbruker	Minst 7 år etter at den siste modellen lanseres på markedet
Kurver	Servicetekniker og sluttbruker	Minst 7 år etter at den siste modellen lanseres på markedet
Dørpakninger	Servicetekniker og sluttbruker	Minst 10 år etter at den siste modellen lanseres på markedet



## PÅMINNELSE:

Ved høy omgivelsestemperatur eller høy luftfuktighet kan det dannes rim eller vandrdåper på venskapets forside eller dørlisten. Tørk av med en tørr klut.

## MILJØVERN:

Beskyttelse av ozonlaget



Kuldemedier og skummidler som er benyttet i produksjonen av dette produktet er helt fri for freoner og perfluorkarboner. På den måten bidrar vi til at ozonlaget beskyttes og at drivhuseffekten ikke øker. Og vår innovative teknikk og miljøvennlige isolering bidrar også til å redusere energiforbruket.

## GJENVINNING AV EMBALLASJE



Vår emballasje er lagd av miljøvennlige materialer og kan gjenvinnes:

Den utvendige forpakningen er lagd av kartong/plastfolie, freonfritt polystyrenskum (PS), folie og poser av polyeten (PE).

### FABRIKANTENS SAMSVARSKLÆRING

Fabrikanten bekrefter hermed at dette produktet oppfyller kravene i følgende europeiske direktiv:

Lavspenningsdirektivet 2014/35/EU

EMC-direktivet 2004/108/EG og Økodesign-direktivet 2009/125/EG

Derfor er produktet utstyrt med **CE** merking og samsvarserklæring som er gjort tilgjengelig for tilsynsmyndigheter.

## SPESIFIKASJONER

Modell: CWC3240X

Klimaklasse: ST

Merkespenning: 220–240 VAC

Merkefrekvens: 50 Hz

Hz Kjølemedium: R600a (28 g)

Lydnivå: 41/42 dB

## SPESIFIKASJONER

Modell: CWC3340X

Klimaklasse: ST

Merkespenning: 220–240 VAC

Merkefrekvens: 50 Hz

Hz Kjølemedium: R600a (28 g)

Lydnivå: 41/42 dB



Dette symbolet indikerer at det elektriske eller elektroniske utstyret skal avfalls-  
håndteres som slikt avfall når det tas ut av drift. Det må ikke kastes sammen med  
husholdningsavfall. Innenfor EU finnes det separate innsamlingssystemer for  
gjenvinning. Kontakt lokale myndigheter for nærmere informasjon.

NO

## SAFETY WARNINGS

### WARNING



**Warning:** risk of fire/flammable materials

### RECOMMENDATIONS:

This appliance is intended to be used in households and similar applications such as staff kitchen areas in shops, offices and other working environments; farm houses and by clients in hotels, motels and other residential type environments; bed and breakfast type environments; catering and similar non-retail applications.

If the mains power cable is damaged, it must be replaced by the manufacturer, its service agent or similarly qualified persons in order to avoid a hazard.

Do not store explosive substances in this appliance such as aerosol cans containing flammable propellant.

The appliance has to be unplugged after use and before performing user maintenance on the appliance.

#### **WARNING:**

Keep ventilation openings clear of obstruction in the appliance enclosure and the built-in structure.

**WARNING:** Do not damage the refrigerant circuit.

**WARNING:** Do not use electrical appliances inside the food storage compartments of the appliance, unless they are of the type recommended by the manufacturer.

**WARNING:** Dispose of the refrigerator according to local regulations as it contains flammable foaming gas and refrigerant.

**WARNING:** When positioning the appliance, ensure the power supply cable is not trapped or damaged.

**WARNING:** Do not locate multiple portable socket outlets or portable power supplies at the rear of the appliance. Do not use extension cables or ungrounded (two-pin) adapters.

**DANGER:** Risk of child entrapment. Before you dispose of the appliance:

- Remove the doors.
- Leave the shelves in place so that children cannot climb inside easily.

The refrigerator must be disconnected from the mains power supply before attempting to install accessories.



The refrigerant and cyclopentane foaming material used for the refrigerator are flammable. Therefore, when the refrigerator is scrapped, it should be kept away from any source of fire and be recovered by a special disposal company with corresponding qualifications and not be disposed of by incineration so as to prevent damage to the environment or any other harm.

For EN standard: This appliance can be used by children aged 8 years and above and persons with reduced physical sensory or mental capabilities or lack of experience and knowledge, if they are supervised or have been instructed on how to use the appliance safely, and if they understand the hazards involved. Children must not play with the appliance. Cleaning and user maintenance must not be carried out by children without supervision.

For IEC standard: This appliance is not intended for use by persons (including children) with reduced physical, sensory or mental capabilities, or lack of experience and knowledge, unless they are supervised or have been instructed on how to use the appliance by a person responsible for their safety.

Children should be supervised to ensure that they do not play with the appliance.

## MEANING OF SAFETY WARNING SYMBOLS

 Prohibition symbols	These symbols indicate prohibited actions which are forbidden. Non-compliance with the instructions may result in product damage or endanger the personal safety of users.
 Warning symbols	The symbols indicate actions that must be carried out strictly in line with the operating requirements. Non-compliance with the instructions may result in product damage or endanger the personal safety of users.
 Caution symbols	These symbols indicate things to pay attention to which should be noted carefully. Due precautions are needed in order to prevent minor or moderate injuries or damage to the product.

This manual contains lots of important safety information which must be read by users.

## ELECTRICITY-RELATED WARNINGS

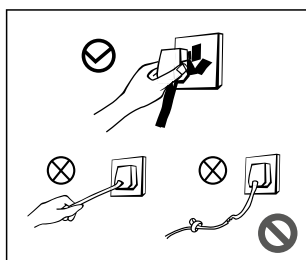

- Do not tug on the mains power cable when pulling out the plug of the wine cooler. Grasp the plug firmly and pull it out from the mains power socket.
- Never damage the mains power cable so as to ensure safe use. Never use the cooler if the mains power cable is damaged or the plug is worn.
- A worn or damaged mains power cable must be replaced by a maintenance centre authorised by the manufacturer.

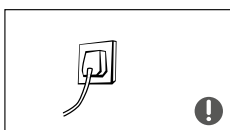

- The mains power cable should be firmly attached to the mains power socket so as to prevent the risk of fire. Ensure that the grounding electrode of the mains power socket is equipped with a reliable grounding line.

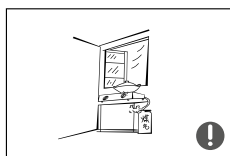

- In the event of a gas leak or other flammable gas leak, turn off the valve for the leaking gas and then open the doors and windows. Do not unplug the cooler or other electrical appliances as a spark may cause a fire.

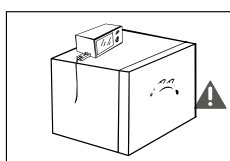

- To ensure safety, placing sockets, regulators, rice cookers, microwave ovens and other appliances on the top of the wine cooler is not recommended. Do not use electrical appliances in the pantry.

## RELATED WARNINGS FOR USE

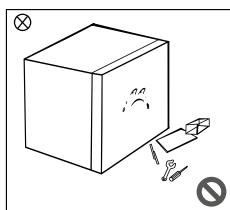

- Do not arbitrarily disassemble or reconstruct the wine cooler or damage the refrigerant circuit. The appliance must be maintained by a specialist.

- A damaged mains power cable must be replaced by the manufacturer, its maintenance department or related professionals in order to prevent danger.

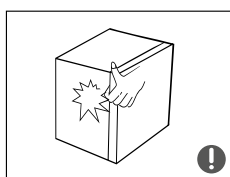

- The gaps between the cooler door and cooler body are small. Do not insert your hand in these areas as you could injure your fingers. Be gentle when closing or opening the cooler door so as to prevent items falling out.



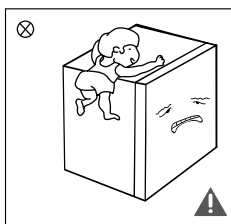

- Do not give packaging and other components to children to play with. The flexible board and plastic film may cause suffocation. Do not allow children to enter or climb into the cooler so as to prevent them being locked in the cooler, and to prevent injuries caused by the cooler falling over.

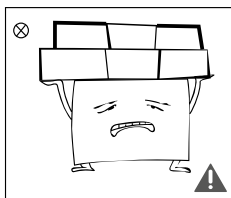

- Do not spray or wash the cooler; do not place the cooler in damp locations or anywhere where it might be splashed with water: avoid altering the electrical insulation properties of the cooler.
- Do not use the cooler body, cooler door, etc., as a step or for support.
- Do not place heavy objects on top of the cooler as they may fall when opening or closing the door and could cause injuries.
- Unplug the cooler in the event of power outages or while cleaning it. Do not reconnect the cooler to the mains power supply within five minutes so as to prevent damage to the compressor on account of successive starts.

## WARNINGS RELATED TO CONTENTS AND PLACEMENT

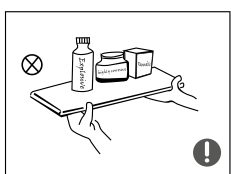

- Do not place flammable, explosive, volatile and highly corrosive items in the cooler so as to prevent damage to the product and the risk of fire.
- Do not place flammable items near the cooler so as to avoid the risk of fire.

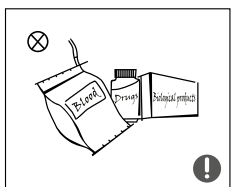

- This product is a household cooler and may only be used for storing wine. According to the standard requirements, a household cooler must not be used for other purposes such as storage of blood, drugs or biological products.

## ENERGY WARNINGS

1. The wine cooler may not operate consistently if operated for an extended period of time below the recommended temperature range for which the cooler is designed.
2. Do not exceed the storage time(s) recommended by the wine manufacturers for any kind of wine.
3. Take necessary precautions to prevent an undue increase in the temperature of the wine while defrosting the wine cooler.
4. Note that an increase in the temperature of the wine during manual cooler defrosting, maintenance or cleaning could reduce its storage life.
5. For doors or lids fitted with locks and keys, the keys must be kept out of the reach of children and not in the vicinity of the cooler appliance so as to prevent children being locked inside.

## WARNINGS RELATED TO DISPOSAL



The refrigerant and cyclopentane foaming material used for the wine cooler are flammable. Therefore, when scrapping the wine cooler, it should be kept away from any fire source and be recovered by a disposal company with corresponding qualifications and not be disposed of by incineration so as to prevent damage to the environment or any other harm.



When the wine cooler is scrapped, remove the doors and remove the seals from the door and shelves. Put the doors and shelves in an appropriate location to prevent children becoming trapped inside.



Correct disposal of this product: This symbol indicates that this product should not be disposed of with regular household waste. To prevent possible harm to the environment or human health from uncontrolled waste disposal, recycle this product responsibly to promote the sustainable reuse of material resources. To return your used device, please use the return and collection systems or contact the retailer where the product was purchased. This will help to ensure the product is recycled in a way that is safe for the environment.

## PROPER USE OF THE WINE COOLER NAMES OF COMPONENTS

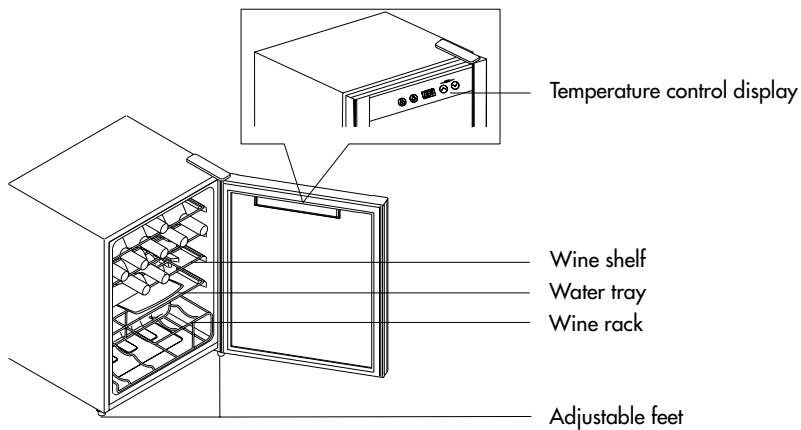

(The picture above is for reference only. The actual configuration will depend on the product in question.)

- The recommended temperature setting is 12°C.
- Please keep the wine racks in their original positions.
- The temperature range in the wine cooler is 5–18°C.
- It should only be used to store unopened bottled wine (red wine, white wine, rose wine).
- To prevent bacterial contamination, do not place food in the wine cooler.
- Please keep the interior of the wine cabinet dry, and make sure that bottled wine is consumed by the best before date.

## TEMPERATURE CONTROL

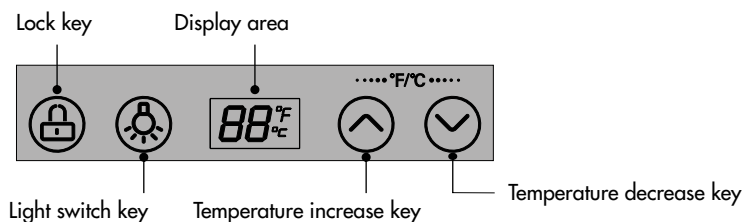

(The picture above is for reference only. The actual configuration will depend on the product in question.)

## DISPLAY CONTROL

When you power on the wine cooler for the first time, the display screen will display in full for 3 seconds, the start-up tone will sound and the wine cooler will then enter the normal running display. When it is locked, the display screen will turn off if no key is pressed for 30 seconds. The display screen will return to normal if any key is pressed.



This cooler responds to the touch control on the glass door. Touch it lightly when pressing the keys. Try not to scratch the display panel with sharp items, and the display panel should be kept away from high magnetic fields and high humidity as these may make it impossible to set and operate the cooler correctly.

## LOCKING AND UNLOCKING

When locked, holding down the "Lock key (🔒)" continuously for 3 seconds will release the lock; the display area will flash. When unlocked, holding down the "Lock key (🔒)" continuously for 3 seconds locks the cooler.



Except for the lighting function, other functions can be carried out in the unlocked state.

## LIGHTING

Press the "light switch key (💡)" to turn the light on or off.

## SWITCHING BETWEEN FAHRENHEIT AND CELSIUS

Press the "Temperature increase key (⊕)" and the "Temperature decrease key (⊖)" at same time to toggle between Celsius and Fahrenheit; the display area will show the Fahrenheit or Celsius setting to indicate the current mode.

## TEMPERATURE SETTING

Pressing the "Temperature increase key (☉)" will increase the temperature by 1 °C (or °F). After locking, the cooler will operate according to the set value. Press the "Temperature decrease key (☉)" to decrease the temperature by 1 °C (or °F). After locking, the cooler will operate according to the set value.



Setting range in Celsius: 5 °C~18 °C; setting range in Fahrenheit: 41 °F~65 °F.

## MEMORY FUNCTION

The cooler has a power-off memory function. After powering on again, the cooler will operate according to what it was set to before powering off.

## FAULT INDICATION

If the indication from the following table is shown in the display, it means the cooler has a fault.

Fault code	E1	E4
Description	The wine cooler temperature sensor has a fault	The wine cooler defrosting sensor has a fault



When the above faults are shown in the display, do not disassemble the wine cooler to check for yourself. Contact trained maintenance personnel from your local after-sales service company to request maintenance.

## POSITIONING

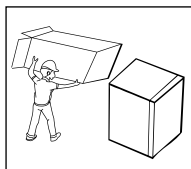

- Before using the cooler, remove all packaging materials, including bottom pads and foam pads and tape from inside the cooler, and tear off the protective film on the door and the cooler body.

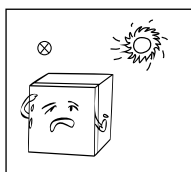

- Avoid direct sunlight and heat sources such as stoves, radiators, etc.

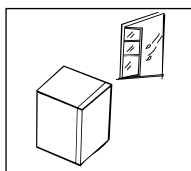

- The cooler must be placed in a well ventilated location indoors; the ground must be even and sturdy (rotate the levelling wheel left or right to adjust it if your cooler is unstable).

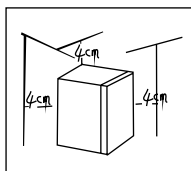

- The hot air from the side wall of cooler must be able to escape without restriction, otherwise the compressor will have to work harder and power consumption will increase. The cooler should not be less than 4cm away from the walls or adjacent furniture. It is also necessary to allow enough space for the doors to open by at least 90°.

## INITIAL USAGE

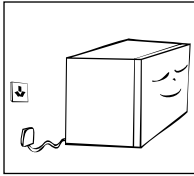

- The cooler should be left for half an hour before connecting to the mains power supply when it is started for the first time.
- Clean the inside of your cooler before using it for first time.
- Do not connect the cooler to an electronic energy-saving plug or a converter that can convert DC to AC (e.g. a solar energy system or ship power supply).
- Condensation or frost will appear on the back of the wine cooler when the compressor is running. There is no need to wipe off this frost or condensation as this is done automatically. The defrosted water will be collected in the drainage tank and then flows into the water disposal tray above the compressor before being turned into vapour.

## ARRANGING BOTTLES

- Do not let bottles touch the rear of the wine cooler so as to maintain good air circulation in the cooler.
- The number of bottles may vary, depending on the size and shape of your bottles.
- The bottle storage capacity in the wine cooler is based on the following marked bottle size. Oversized bottles may have an impact on the number of bottles that can be stored in the wine cabinet.

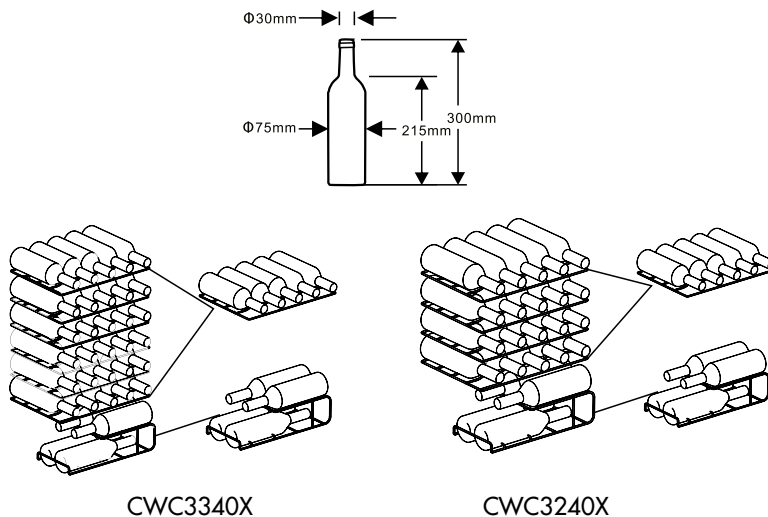

This manual contains lots of important safety information which must be read by users.

## PRACTICAL SKILLS FOR WINE'S STORAGE

- Do not store bottled wine in boxes or cases in the cooler.
- The corks of old bottles should always be soaked in wine when placing them in the wine cooler. Do not leave an air gap between the wine and the cork.
- Having an open-type bottle shelf helps as this does not prevent the air circulating. Moisture that condenses on bottles can be dried out swiftly.



- Wine should be left to stand before drinking. So put rose wine on the table 2-5 hours and red wine 4-5 hours before serving to allow the wine to reach a suitable serving temperature. White wine, on the other hand, can be served straight from the cooler. Champagne should always be stored in the cooler and taken out just before serving.
- Please note that the wine temperature should be always lower than the ideal serving temperature, as the temperature will immediately rise by 1 to 2 °C when it is poured into a glass.

## SERVING TEMPERATURE

The flavour of the wine is dependent on having the right pouring temperature. We suggest having your wine at the following temperatures when pouring it.

Wine types	Serving temp
Bordeaux red	18 °C
Louis Family dry red wine/Barolo	17 °C
Burgundy red/Bordeaux red	16 °C
Port	15 °C
Young Burgundy red	14 °C
Young red wine	12 °C
Young Beaujolais/all white wines with little residual sugar	11 °C
Old white wines/Chardonnay	10 °C
Sherry	9 °C
Young white wines from recent vintages	8 °C
White wines Loire/Entre-deux-Mers	7 °C

## ENERGY-SAVING TIPS

- The cooler should be placed in a dry and well ventilated room. The cooler must be placed in direct sunlight or next to heat sources (such as radiators, stoves, etc.), and a suitable insulation board should be used if necessary.
- Try to ensure the cooler door is only kept open for a short time.

## WINE COOLER MAINTENANCE

### DISCONNECT THE COOLER

Unplug the cooler to disconnect it from the power supply.

### STOPPING COOLER OPERATION

If the cooler is left unused for a long time:

1. Unplug the cooler;
2. Clean the cooler;
3. Leave the cooler door open.

### CLEANING THE COOLER

Dust behind the cooler and on the ground should be removed so as to improve the cooling effect and save energy. The interior of the cooler should be cleaned regularly to avoid odour. The cleaning procedure is described below.

1. Unplug the cooler;
2. Clean the door seal with clean water and wipe thoroughly;
3. Use slightly warm water with a little washing-up liquid to clean the cooler. Do not let water spill onto the control elements and the display on the glazed door;
4. Plug the cooler back in to the mains power supply when cleaning is complete.



Do not use hard brushes, steel cleaning balls, wire brushes, abrasives such as toothpaste, organic solvents (such as alcohol, acetone, banana oil, etc.), boiling water, acids or alkalis to clean the cooler as this may damage the surface and interior of your cooler. Do not rinse with water so as not to affect the electrical insulation properties.

Note:

Do not use detergent or solvents containing sand or acids.

## TROUBLESHOOTING

PROBLEM	CAUSE
Failure to operate	<p>Is the cooler plugged in and connected to power? Low voltage?</p> <p>Is the temperature control set?</p> <p>Power failure or tripping circuit.</p>
Prolonged operation of the compressor	<p>It is normal for the cooler to operate for a longer time in summer when the ambient temperature is higher.</p> <p>Do not put too much wine in the cooler at one time.</p> <p>Frequent opening of the cooler door.</p>
The light inside the cooler does not come on	<p>Is the cooler connected to power, or is the indicator light damaged?</p>
Loud noise	<p>Is the floor flat, and is the cooler in a stable position?</p> <p>Are the cooler accessories positioned properly?</p>
Cooler enclosure heat / Condensation	<p>The cooler enclosure may emit heat when running, especially in summer. This is caused by heat radiation from the condenser and is normal. Condensation will be detected on the exterior surface and door seals of the cooler when the ambient humidity is high. This is normal. Turn up the set temperature of the appliance after wiping with a towel.</p>
Airflow sound / Buzzing / Clatter	<p>Refrigerants circulating in the refrigerant lines will produce sounds. This is normal and does not affect cooling.</p> <p>A buzzing sound is generated by the running compressor, especially when starting up or shutting down.</p> <p>The solenoid valve or electric switch valve will clatter. This is normal and does not affect operation.</p>

## PARAMETERS

### Climate classes

Class	Symbol	Ambient temperature range °C
Extended temperate	SN	+ 10 to + 32
Temperate	N	+ 16 to + 32
Subtropical	ST	+ 16 to + 32

Extended temperate: This refrigerating appliance is intended to be used at ambient temperatures ranging from 10°C to 32°C.

Temperate: This refrigerating appliance is intended to be used at ambient temperatures ranging from 16°C to 32°C.

Subtropical: This refrigerating appliance is intended to be used at ambient temperatures ranging from 16°C to 38°C.

### Special for new European standard

The parts shown in the table below can be ordered from the following sources:

Part	Provided by	Minimum Time Required for Provision
Thermostats	Professional maintenance personnel	At least 7 years after the last model is launched on the market
Temperature sensors	Professional maintenance personnel	At least 7 years after the last model is launched on the market
Printed circuit boards	Professional maintenance personnel	At least 7 years after the last model is launched on the market
Light sources	Professional maintenance personnel	At least 7 years after the last model is launched on the market
Door handles	Professional repairers and final users	At least 7 years after the last model is launched on the market
Door hinges	Professional repairers and final users	At least 7 years after the last model is launched on the market
Trays	Professional repairers and final users	At least 7 years after the last model is launched on the market
Baskets	Professional repairers and final users	At least 7 years after the last model is launched on the market
Door gaskets	Professional repairers and final users	At least 10 years after the last model is launched on the market

## GENTLE REMINDER:

When the ambient temperature and relative humidity are high, frost or condensation may appear on the front and door of the cooler. This can be removed with a dry cloth.

## ENVIRONMENTAL PROTECTION:

Protection of the ozone layer



Refrigerants and foaming agents have been used in the manufacture of our product which are 100% free of CFCs and HFCs. This is how we help to protect the ozone layer and prevent the greenhouse effect increasing. The innovative technology and environmentally friendly insulation also help to reduce energy consumption.

## RECYCLING OF THE PACKAGING



Our packaging is made of environmentally friendly materials which can be reused.

The external packaging is made of cardboard / foil, CFC-free, shaped, foamed polystyrene (PS), polyethylene (PE) films and bags.

## MANUFACTURER'S DECLARATION:

The manufacturer hereby declares that this product meets the requirements of the following European directives:

Low Voltage Directive 2006/95/EC

Electromagnetic Compatibility (EMC) Directive 2004/108/EC Energy-related Products 2009/125/EC

It has thus been marked with the **CE** symbol and been issued with a declaration of compliance made available to market regulators.

SPECIFICATION

Model: CWC3240X

Climate Class: ST

Rated Voltage: 220V - 240V~

Rated Frequency: 50 Hz

Hz Refrigerant: R600a (28 g)

Noise: 41/42 dB

SPECIFICATION

Model: CWC3340X

Climate Class: ST

Rated Voltage: 220V - 240V~

Rated Frequency: 50 Hz

Hz Refrigerant: R600a (28 g)

Noise: 41/42 dB



This symbol on the product or in the instructions means that your electrical and electronic equipment should be disposed of separately from your household waste at the end of its life. There are separate collection systems for recycling in the EU. For more information, please contact your local authority



## SIKKERHEDSADVARSLER

### ADVARSEL



**Advarsel:** Brandfare/brandbart materiale

### ANBEFALINGER:

Dette produkt er beregnet til anvendelse i private husholdninger og lignende, f.eks. personalekøkkener i butikker, på kontorer eller på andre arbejdspladser, samt i landbrugskøkkener og af gæster på hoteller, moteller, B&B osv.

Hvis netkablet er beskadiget, skal det erstattes af producenten, dennes servicerepræsentant eller en anden autoriseret person for at undgå farer.

Opbevar ikke eksplosive stoffer som aerosoldåser med brandfarlige drivgasser i produktet.

Frakobl strømforsyningen til produktet efter anvendelse, før du transporterer det, og før vedligeholdelse.

**Advarsel!** Hold ventilationsåbningerne i produktets kabinet og indvendige dele fri.



**ADVARSEL!** Undgå at beskadige kølemiddelkredsløbet.

**ADVARSEL!** Brug ikke andre elektriske anordninger inde i produktet end dem som anbefales af producenten.

**ADVARSEL!** Bortskaf vinkøleskabet i henhold til lokale regler (det indeholder brandfarligt kølemiddel og skummidler).

**ADVARSEL!** Ved opstilling af produktet skal du sikre dig, at netledningen ikke kommer i klemme eller bliver ødelagt.

**ADVARSEL!** Placer ikke flere transportable vægudtag eller strømforsyninger tæt på produktet.

Brug ikke forlængerledning eller adaptere (to pins), der ikke er jordforbundet.

**FARE:** Risiko for at børn kan blive fastklemmt. Før produktet kasseres.

– Tag døren af.

– Lad hylderne sidde i, så det gør det svært for børn at kravle ind i produktet.

Kontrollér, at strømforsyningen til vinkøleskabet er koblet fra, inden du monterer tilbehør.



Der anvendes brandfarligt kølemiddel og skummiddel (cyklopentan) i vinkøleskabet. Når vinkøleskabet skal skrottes, skal det indleveres til en genbrugsstation (kontrollér, at det ikke sendes til forbrænding eller kommer i kontakt med brandbare kilder). På den måde undgår du, at det begynder at brænde eller skader miljøet.

I henhold til EN-standarden: Produktet må kun bruges af børn fra 8 år og derover og af personer med nedsatte fysiske eller mentale evner, nedsat hørelse/syn eller manglende erfaring, hvis de er under opsyn eller bliver instrueret i sikker brug af produktet og forstår de dermed forbundne risici. Børn må ikke lege med produktet. Rengøring og vedligeholdelse må ikke udføres af børn der ikke er under opsyn.

I henhold til IEC-standarden: Dette produkt må bruges af børn samt personer med nedsatte fysiske eller mentale evner, nedsat hørelse/syn eller som mangler den fornødne erfaring, forudsat at de er under opsyn eller instrueres i sikker brug af produktet af en person der er ansvarlig for deres sikkerhed.

Du skal sikre dig at børn ikke leger med produktet.

## SYMBOLERNES BETYDNING

 Forbudssymboler	Symbolerne angiver forbudte handlinger. Manglende overholdelse af instruktionerne kan føre til produktskade eller fare for brugerens personlige sikkerhed.
 Advarselssymboler	Symbolerne angiver handlinger, der skal udføres i overensstemmelse med driftskravene. Manglende overholdelse af instruktionerne kan føre til produktskade eller fare for brugerens personlige sikkerhed.
 Forsigtighedssymboler	Symbolerne angiver ting og situationer, som det er vigtigt at være opmærksom på. Træf forholdsregler for at undgå mindre eller moderat personskade eller skade på produktet.

Denne brugsanvisning indeholder vigtige sikkerhedsoplysninger, som alle brugere skal læse.

## ADVARSLER VEDRØRENDE ELEKTRICITET

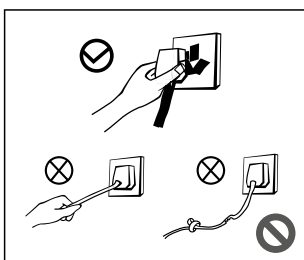

- Hold i stikket på ledningen, når du tager vinkøleskabet ud af stikkontakten (træk ikke i ledningen).
- Brug ikke vinkøleskabet, hvis netledningen er beskadiget, eller hvis stikket er slidt (beskadiget netledning/stik udgør en fare).
- Indlevér straks produktet til producenten eller et autoriseret værksted, hvis netledningen er beskadiget. Netledningen skal udskiftes af en autoriseret elektriker, før produktet må bruges igen.

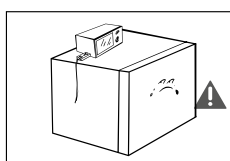
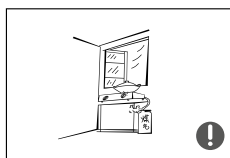
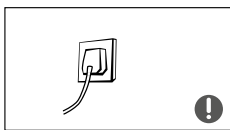

- Kontrollér, at netledningen er sat korrekt i stikkontakten (hvis den sidder løst, kan resultatet være, at der opstår brand). Kontrollér, at stikkontaktens jordblik er forbundet til en pålidelig jordleder.
- Luk straks ventilen til gasflaske/gasledning i tilfælde af lækage af brandfarlig gas (eller anden gas). Åbn derefter døre og vinduer på vid gab. Frakobl IKKE vinkøleskabet eller anden elektrisk enhed fra strømforsyningen (gnister kan antænde gasen og forårsage eksplosion/brand).
- Sikkerhedsrisiko! Anbring ikke stikkontakter, regulatorer, risikogere, mikrobølgeovne eller andre produkter ovenpå vinkøleskabet. Brug ikke elektriske apparater i spisekammer/skabe til fødevarer.

## ADVARSLER VEDRØRENDE BRUG

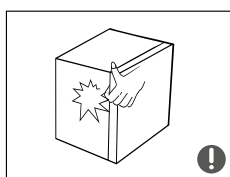
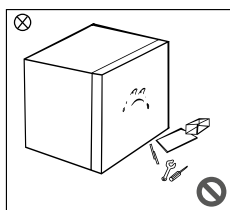

- Vinkøleskabet må ikke demonteres eller ombygges, og kølemiddeldkredsløbet må ikke beskadiges. Eventuel vedligeholdelse af produktet må kun udføres af en autoriseret servicetekniker.
- En beskadiget netledning skal udskiftes af producenten, dennes servicepartner eller en anden autoriseret person (en beskadiget ledning er forbundet med fare).
- Klemningsfare! Hold ikke fingrene mellem køleskabets dør og køleskabet. Luk køleskabets dør forsigtigt (hvis du smækker den i, er der risiko for, at genstande i køleskabet vælter).

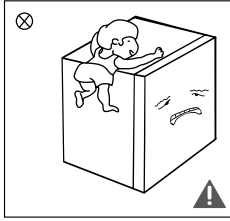

- Lad ikke børn lege med emballagematerialer eller -dele (pap og plastfolie kan forårsage kvælning). Sørg for, at børn ikke kan komme ind i eller klatre på køleskabet (der er risiko for, at de låser sig inde, eller at køleskabet vælter, så de skader sig selv).

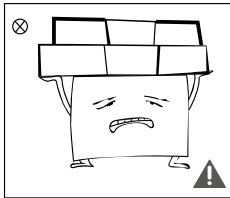

- Skyl/vask ikke køleskabet, og anbring det ikke et fugtigt sted eller et sted, hvor der er risiko for vandstænk (køleskabets elektriske isolering kan forringes).
- Stå ikke på og læn dig ikke op ad køleskabet, køleskabets dør osv.
- Anbring ikke tunge genstande oven på køleskabet (de kan falde ned og forårsage personskade, når døren åbnes eller lukkes).
- Tag køleskabets ledning ud af strømforsyningen i tilfælde af strømafbrydelse og under rengøring. Vent mindst 5 minutter, inden du tilslutter strømmen til køleskabet igen (ellers kan kompressoren blive beskadiget).

## ADVARSEL VEDRØRENDE INDHOLD OG INSTALLATIONSSTED

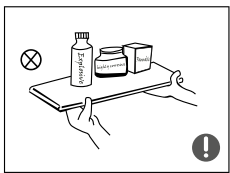

- Opbevar ikke brandfarlige, eksplosive, flygtige eller meget korrosive genstande i køleskabet (risiko for skader eller brand).
- Placer ikke brandfarlige genstande i nærheden af køleskabet (risiko for brand).

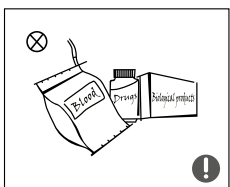

- Dette køleskab er et husholdningsprodukt, der kun må bruges til opbevaring af vin. Køleskabet beregnet til husholdning må iht. standardkrav ikke bruges til andre formål, f.eks. til opbevaring af blod, medicin eller biologiske produkter.

## ADVARSLER VEDRØRENDE ENERGI

1. Hvis køleskabet bruges i en længere periode ved temperaturer under det anbefalede temperaturområde, kan betjeningen påvirkes negativt.
2. Overskrid ikke den maksimale opbevaringstid anbefalet af vinproducenten (dette gælder for alle typer vin).
3. Træf de nødvendige foranstaltninger for at forhindre, at vinens temperatur stiger for meget i det tidsrum, hvor vinkøleskabet afrimes.
4. OBS! Hvis vinens temperatur stiger under manuel afrimning, vedligeholdelse eller rengøring af køleskabet, kan dens holdbarhed forringes.
5. Kontrollér, at børn ikke kan få fat i nøglerne til låsbare døre eller dæksler (opbevar nøglerne et sikkert sted – ikke i nærheden af køleskabet). Hvis børn får fat i nøglerne, er der risiko for, at de kan låse sig inde i produktet.

## ADVARSLER VEDRØRENDE AFFALDSHÅNDTERING



Der anvendes brandfarligt kølemiddel og skummiddel (cyklopentan) i vinkøleskabet. Indlevér vinkøleskabet på en genbrugsstation, når den skal skrottes (kontrollér, at den ikke sendes til forbrænding eller kommer i kontakt med brandbare kilder). På den måde undgår du, at den begynder at brænde eller skader miljøet.



Gør følgende, før vinkøleskabet skrottes: tag døren af, fjern tætningslisten fra dør og hylder, og anbring døre og hylder på et sikkert sted, hvor børn ikke kan komme i nærheden af dem.



Korrekt bortskaffelse af dette produkt: Dette symbol betyder, at produktet ikke må bortskaffes sammen med almindeligt husholdningsaffald. Indlevér produktet til genvinding. På den måde er du med til at passe på både miljø og mennesker, og produktets genanvendelige dele bliver genbrugt. Bortskaf produktet enten på det lokale genbrugsanlæg, eller kontakt forhandleren, hvor du købte produktet (det sikrer, at produktet genbruges på en miljøvenlig måde).

## KORREKT BRUG AF VINKØLESKABET

### NAVN PÅ KOMPONENTER

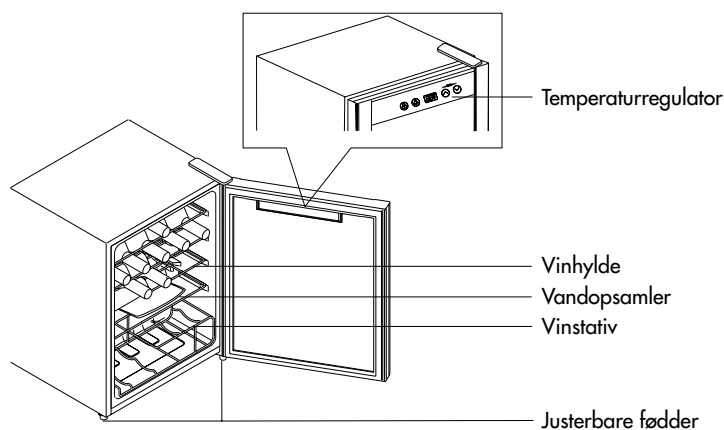

(Ovenstående illustration er kun vejledende.

Den faktiske opstilling kan variere afhængigt af typen af produkt).

- Anbefalet temperaturindstilling: 12 °C.
- Ændr ikke vinstativets placering i vinkøleskabet.
- Vinkøleskabets temperaturområde: 5-18 °C.
- Opbevar kun uåbnede vinflasker i vinkøleskabet (rødvín, hvidvin, rosévin).
- Opbevar ikke fødevarer i vinkøleskabet (risiko for bakteriekontaminering).
- Sørg for, at vinkøleskabets inderside er tør, og sørg for at bruge vinen inden bedst før-datoen.

## TEMPERATURREGULATOR

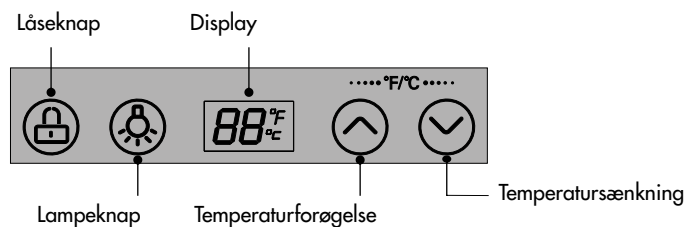

(Ovenstående illustration er kun vejledende.

Den faktiske opstilling kan variere afhængigt af typen af produkt).

## DISPLAY

Ved den første start af vinkøleskabet viser displayet alle symboler i 3 sekunder, og startsignalet høres. Derefter skifter displayet til normal driftsvisning. Når låsefunktionen er blevet aktiveret med låseknappen, slukkes displayet, hvis der ikke trykkes på en knap i 30 sekunder. Når der trykkes på en vilkårlig knap, skifter displayet til normal visning.



Vinkøleskabet har touch-knapper på glassdøren. Tryk forsigtigt på knapperne. Pas på ikke at ridse displayet med skarpe genstande. Sørg for, at der ikke er stærke magnetfelter i nærheden af køleskabet, og at køleskabet ikke placeres i et miljø med høj luftfugtighed (der er risiko for, at produktet ikke kan indstilles og bruges under sådanne forhold).

## LÅSE OG LÅSE OP

Hold låseknappen nede (⊕) i 3 sekunder i låst tilstand for at deaktivere den låste tilstand (displayet blinker).

Hold låseknappen nede (⊕) i 3 sekunder i ulåst tilstand for at aktivere låst tilstand.



Alle funktioner (undtagen belysning) er aktive i ulåst tilstand.

## BELYSNING

Tryk på lampeknapen (⊕) for at slukke for belysningen.

## SKIFT MELLE M FAHRENHEIT OG CELSIUS

Tryk samtidigt på temperaturforøgelse (⊕) og temperatursænkning (⊖) for at skifte mellem Celsius og Fahrenheit (displayet viser den aktuelle temperaturindstilling – Fahrenheit/Celsius).



## TEMPERATURINDSTILLING

Tryk på temperaturforøgelse (☉) for at øge temperaturen med 1 °C (eller °F). Når temperaturen er indstillet, begynder køleskabet at arbejde ved den indstillede temperatur. Tryk på temperatursænkning (☺) for at sænke temperaturen med 1 °C (eller °F). Når temperaturen er indstillet, begynder køleren at arbejde ved den indstillede temperatur.



Temperaturområde for Celsius-grader: 5-18 °C; Temperaturområde for Fahrenheit-grader: 41-65 °F.

## HUKOMMELSESFUNKTION

Køleskabet har en automatisk sluk-funktion. Når køleskabet er blevet genstartet, fortsætter det ved den indstilling, det havde, da det blev slukket.

## FEJLINDIKERING

Der foreligger fejltilstand for køleskabet, hvis indikationen i følgende tabel vises på displayet.

Fejlkode	E1	E4
Beskrivelse	Fejl på vinkøleskabets temperatursensor	Fejl på vinkøleskabets afrimningssensor



Hvis ovenstående fejl vises på displayet, skal du kontakte forhandlerens vedligeholdelsespersonale (forsøg ikke at adskille vinkøleskabet selv for at rette fejlen).

## OPSTILLINGSSTED

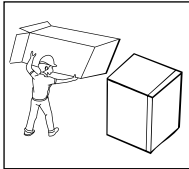

- Fjern al emballage (inkl. underlag, skumpuder og tape) inde i køleskabet, og fjern plastfolie af dør og køleskab, inden du tager køleskabet i brug.

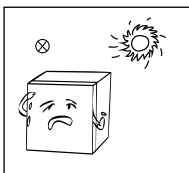

- Undgå direkte sollys og varmekilder såsom komfurer, varmelegemer osv.

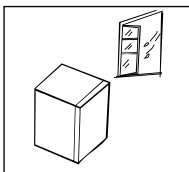

- Opstil køleskabet på et godt ventileret sted indendørs, hvor overfladen er stabil og jævn (hvis køleskabet står ujævnt, skal du justere det ved at skrue på benene).

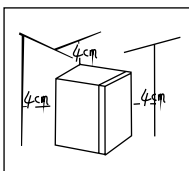

- Sørg for, at varm luft kan ventileres væk fra køleskabets sider (hvis varmen ikke ledes væk, udsættes kompressoren for større belastninger, hvilket fører til øget strømforbrug). Afstanden mellem køleskab og væg/møbler må ikke være mindre end 4 cm. Sørg også for, at der er plads nok til at åbne døren mindst 90°.

## ANVENDELSE FØRSTE GANG

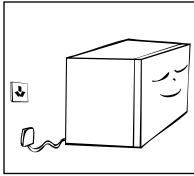

- Lad køleskabet stå i 30 minutter på opstillingsstedet, før du tilslutter det til strømforsyningen.
- Rengør apparatet indvendigt inden anvendelse første gang.
- Tilslut ikke køleskabet til et energibesparende elstik eller en DC/AC-omformer (f.eks. solenergisystemer, elsystemer på fartøjer).
- Kondens eller fugtighed, der genereres på bagsiden af vinkøleskabet, når kompressoren er i drift, fjernes automatisk (man behøver ikke at tørre det væk). Afrimningsvandet opsamles i afløbsbeholderen og ledes derefter videre til vandopsamleren over kompressoren, hvorfra det fordamper.

## PLACERING AF FLASKER

- Sørg for, at flaskerne ikke kommer i kontakt med køleskabets bagside (på den måde opretholdes god luftcirkulation i køleskabet).
- Hvor mange flasker der kan ligge i vinkøleskabet, varierer afhængigt af flaskernes form og størrelse.
- På billedet herunder kan du se den flasketype, som pladsen i vinkøleskabet er tilpasset til. Hvis du opbevarer flasker i vinkøleskabet, der er større end denne flasketype, er der plads til færre flasker.

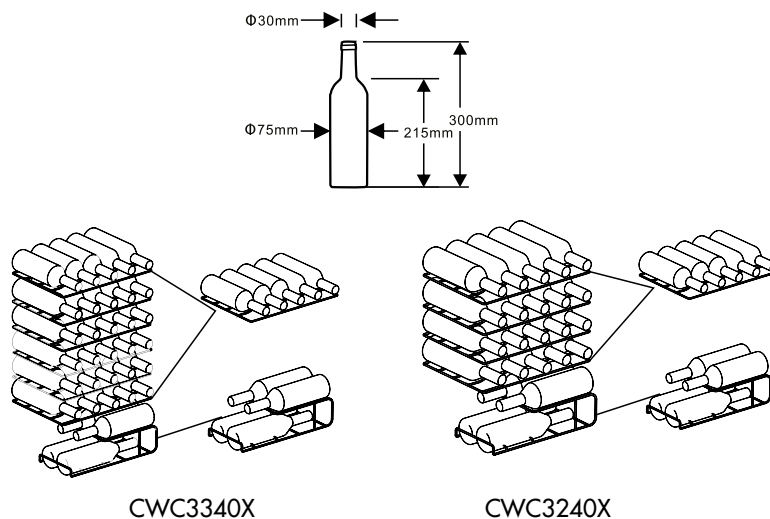

Denne brugsanvisning indeholder vigtige sikkerhedsoplysninger, som alle brugere skal læse.

## TIP TIL VINOPBEVARING

- Opbevar ikke kasser med vinflasker i køleskabet (tag vinflaskerne ud af kassen, før de opbevares i køleskabet).
- Sørg for, at korkpropperne i gamle flasker er helt dækket af vin, når flaskerne lægges ind i vinkøleskabet (der må ikke være luft mellem vin og kork).
- Da flaskehylden er åben, forhindres luftcirkulationen ikke. Af den grund kan kondens på flasker hurtigt ventileres væk.

- Tag vinen ud af vinkøleskabet i god tid, før den skal drikkes: rosévin bør tages ud 2-5 timer og rødvin 4-5 timer, før den skal drikkes. Hvidvin kan serveres straks, når den tages ud af vinkøleskabet. Champagne skal altid opbevares i køleskabet og serveres straks, når den tages ud.
- Vinens temperatur skal altid være lidt lavere end den ideelle serveringstemperatur, når den serveres (vinens temperatur stiger 1-2 °C ved servering).

## SERVERINGSTEMPERATUR

Vins smag påvirkes direkte af serveringstemperaturen. Vi anbefaler følgende serveringstemperaturer:

Vinsorter	Serverings-temperatur
Bordeaux (rød)	18 °C
Rhône-vin (tør rødvin)/Barolo	17 °C
Bourgogne (rød)/Bordeaux (rød)	16 °C
Portvin	15 °C
Ung Bourgogne (rød)	14 °C
Ung rødvin	12 °C
Ung Beaujolais/alle hvide vine med lidt restsukker	11 °C
Lagret hvidvin/Chardonnay	10 °C
Sherry	9 °C
Ung hvid årgangsvin	8 °C
Hvidvin fra Loire/Entre-deux-Mers	7 °C

## ENERGISPARETIP

- Anbring køleskabet i et tørt og godt ventileret rum. Anbring ikke køleskabet, hvor det udsættes for direkte sollys eller i nærheden af varmekilder (f.eks. radiatorer og komfurer). Brug passende isoleringsplade efter behov.
- Lad ikke køleskabets dør stå åben i længere tid ad gangen.

## VEDLIGEHOELSE AF VINKØLESKABET

### TAG KØLESKABETS STIK UD AF STIKKONTAKTEN

Tag køleskabets stik ud af stikkontakten.

### SLUK KØLESKABET

Følg nedenstående anvisninger, hvis køleskabet ikke skal anvendes i længere tid:

1. Tag køleskabets stik ud af stikkontakten.
2. Rengør køleskabet.
3. Lad køleskabsdøren stå åben.

### RENGØR KØLESKABET

Fjern regelmæssigt alt støv bag køleskabet og på gulvet for at sikre bedre køleeffekt og lavere energiforbrug. Rengør jævnligt køleskabet indvendigt for at undgå dårlig lugt. Følg nedenstående anvisninger ved rengøring:

1. Tag kølerens stik ud af stikkontakten.
2. Rengør dørlisten med vand. Tør listen tør, når den er rengjort.
3. Rengør køleskabet med lunkent vand iblandet lidt opvaskemiddel. Pas på ikke at spilde vand på reguleringsknapperne eller glasdørens belysning.
4. Sæt stikket i stikkontakten, når du er færdig med rengøringen.

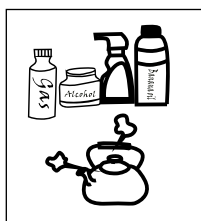

Brug ikke en hård børste, rengøringssvampe af rustfrit stål, stålborste, produkter med slibemiddel som tandpasta, organiske opløsningsmidler (alkohol, acetone, bananolie osv.), kogende vand eller syre- eller basebaserede rengøringsmidler til rengøring af køleskabet (køleskabets overflader kan blive beskadiget). Skyl ikke efter med vand (den elektriske isolering kan forringes).

Obs!

Brug ikke syrebaserede rengøringsmidler eller rengøringsmidler, der indeholder slibemiddel.

## FEJLFINDING

PROBLEM	ÅRSAG
Køleskabet vil ikke starte	Er køleskabet tilsluttet en strømforsyning? Er spændingen for lav?  Er den korrekte temperatur indstillet?  Fejl på strømforsyning eller udløst sikring.
Kompressoren arbejder i lang tid	Det er normalt, at køleskabet kører i længere perioder om sommeren, når den omgivende temperatur er højere.  Læg ikke for mange vinflasker i køleskabet på samme tid.  Køleskabets dør åbnes ofte/længe.
Belysningen virker ikke	Er køleskabet tilsluttet en strømforsyning? Er indikatorlampen defekt?
Højt lydniveau	Er gulvet plant, og står køleskabet stabilt?  Er køleskabets tilbehør korrekt installeret?
Varme/kondens i køleskab	Køleskabet kan afgive varme under brug (især om sommeren) på grund af stråling fra kondensatoren – dette er helt normalt. Det er normalt med kondens på køleskabets udvendige overflader og dørlister ved høj luftfugtighed. Tør kondens af med en klud, og hæv produktets temperatur.
Boblende lyd / summende lyd / metallisk støj	Kølemidler, der cirkulerer i kølemiddelrør, genererer støj (dette er helt normalt og påvirker ikke kølingen).  Kompressoren genererer summende støj, når den arbejder, især når den starter og slukkes.  Startrelæet til kompressoren kan afgive en metallisk støj (dette er helt normalt og påvirker ikke driften).

## PARAMETRE

### Klimaklasser

Klasse	Symbol	Omgivende miljøes temperatur °C
Subnormal	SN	+10 til +32
Normal	N	+16 til +32
Subtropisk	ST	+16 til +32

Udvidet temperering: Dette køleskab er beregnet til brug ved en omgivende temperatur på mellem 10 og 32 °C.

Tempereret: Dette køleskab er beregnet til brug ved en omgivende temperatur på mellem 16 og 32 °C.

Subtropisk: Dette køleskab er beregnet til brug ved en omgivende temperatur på mellem 16 og 38 °C.

Specielt for den nye europæiske standard

Komponenter, der vises i nedenstående tabel, kan bestilles fra følgende leverandører:

Komponent	Leveres af	Lagerføres i minimum
Termostater	Servicetekniker	Mindst 7 år efter, at den sidste model lanceres på markedet
Temperaturføler	Servicetekniker	Mindst 7 år efter, at den sidste model lanceres på markedet
Printkort	Servicetekniker	Mindst 7 år efter, at den sidste model lanceres på markedet
Belysning	Servicetekniker	Mindst 7 år efter, at den sidste model lanceres på markedet
Låghåndtag	Serviceteknikere og slutbrugere	Mindst 7 år efter, at den sidste model lanceres på markedet
Hængsler til døre	Serviceteknikere og slutbrugere	Mindst 7 år efter, at den sidste model lanceres på markedet
Hylde	Serviceteknikere og slutbrugere	Mindst 7 år efter, at den sidste model lanceres på markedet
Kurve	Serviceteknikere og slutbrugere	Mindst 7 år efter, at den sidste model lanceres på markedet
Dørister	Serviceteknikere og slutbrugere	Mindst 10 år efter, at den sidste model lanceres på markedet



## PÅMINDELSE:

Ved høj omgivende temperatur eller høj luftfugtighed kan der dannes frost eller vanddråber på køleskabets forside eller dørkarmen. Tør af med en tør klud.

## MILJØBESKYTTELSE:

Ozonlagsbeskyttelse



De kølemidler og det skummiddel, der er blevet anvendt til fremstilling af dette produkt, er helt fri for freon og perfluorcarboner. På denne måde bidrager vi til at beskytte ozonlaget og ikke øge drivhuseffekten. Og vores innovative teknologi og miljøvenlige isolering er også med til at mindske energiforbruget.

## GENVINDING AF EMBALLAGE



Vores emballagemateriale er lavet af miljøvenlige materialer og kan genbruges:

Den udvendige emballage er lavet af pap/plastfolie, freonfrit polystyrenskum (PS), folie og poser af polyethylen (PE).

PRODUCENTENS OVERENSSTEMMELSESERKLÆRING:

Producenten garanterer herved, at dette produkt opfylder kravene i følgende europæiske direktiver:

Lavspændingsdirektivet 2014/35/EU

EMC-direktivet 2004/108/EF og direktiv om miljøvenligt design 2009/125/EF

Derfor er produktet forsynet med **CE** mærkning og overensstemmelseserklæring, som stilles til rådighed for tilsynsmyndighederne.

## SPECIFIKATIONER

Model: CWC3240X

Klimaklasse: ST

Mærkespænding: 220-240 VAC

Mærkefrekvens: 50 Hz

Hz Kølemiddel: R600a (28 g)

Støjniveau: 41/42 dB

## SPECIFIKATIONER

Model: CWC3340X

Klimaklasse: ST

Mærkespænding: 220-240 VAC

Mærkefrekvens: 50 Hz

Hz Kølemiddel: R600a (28 g)

Støjniveau: 41/42 dB



Dette symbol angiver, at det elektriske eller elektroniske udstyr skal bortskaffes som sådant affald, når det tages ud af drift. Det må ikke bortskaffes sammen med husholdningsaffald. Inden for EU er der separate indsamlingssystemer for genvinding. Kontakt dine lokale myndigheder for at få yderligere oplysninger.

DK

## TURVALLISUUSVAROITUKSET

### VAROITUS



**Varoitus:** Tulipalon vaara/palavia materiaaleja

### SUOSITUKSET:

Tämä laite on tarkoitettu kotitalouksiin ja muihin vastaaviin kohteisiin, kuten: liikkeiden, toimistojen ja muiden työpaikkojen henkilöstökeittäihin, maatalousrakennusten keittäihin ja hotellien, motellien ja muiden majoitusliikkeiden vierashuoneisiin, cateringtoimintaan ja vastaaviin ei-kaupallisiin tiloihin.

Jos verkkojohto on vahingoittunut, valmistajan, valmistajan huoltoedustajan tai vastaavan pätevyyden omaavan henkilön on vaihdettava se uuteen.

Laitteessa ei saa säilyttää räjähtäviä aineita, esimerkiksi ponnekaasua sisältäviä aerosolitölkkejä.

Irrota laitteen pistoke pistorasiasta, kun laite ei ole käytössä, ennen kuljetusta ja ennen huoltotoimenpiteitä.

### **Varoitus!**

Laitteen ulko- ja sisäpuolella olevia ilmanvaihtauukkoja ei saa peittää.

**VAROITUS!** Älä vaurioita kylmäainepiiriä.

**VAROITUS!** Älä käytä laitteen sisällä muita kuin valmistajan suosittelemia sähkölaitteita.

**VAROITUS!** Loppuun käytetty viinikaappi on hävitettävä paikallisten määräysten mukaisesti; se sisältää syttyvää kylmäainetta ja palavaa vaahtomateriaalia.

**VAROITUS!** Varmista, ettei sähköjohto jää kiinni mihinkään tai vaurioidu, kun sijoitat laitteen paikalleen.

**VAROITUS!** Älä sijoita siirrettäviä pistorasioita tai virtalähteitä laitteen läheisyyteen.

Älä käytä jatkojohtoa tai maadoittamatonta (kaksipiikkistä) sovitetta.

**VAARA!** Lapset voivat jäädä ansaan laitteen sisälle. Ennen laitteen hävittämistä:

– Ota ovi pois.

– Jätä kaikki hyllyt paikoilleen; ne estävät lapsia menemästä laitteen sisälle.

Varmista, että laitteen pistoke on irrotettu virtalähteestä, ennen kuin aloitat tarvikkeiden asennuksen.



Viinikaappi sisältää syttyvää kylmäainetta ja palavaa vaahtomateriaalia (syklopentaani). Käytöstä poistettu laite on toimitettava hyväksytyyn kierrätyspisteeseen hävitettäväksi (varmistu, ettei vastaanottaja toimita sitä poltettavaksi tai altista sitä syttymisvaaralle). Tämän avulla estät vaarallisten aineiden joutumisen ympäristöön.

EN-standardin mukaan: Vähintään 8 vuotta täyttäneet lapset ja henkilöt, joilla on fyysisiä, näkö-/kuuloaistiin liittyviä tai psyykkisiä rajoitteita tai vain vähän kokemusperäistä tietoa, voivat käyttää tätä laitetta, mutta heidän toimintaansa sen parissa on valvottava tai heidät on perehdytettävä sen käyttämiseen niin, että he ymmärtävät käyttöön liittyvät vaaratekijät. Laitteella ei saa koskaan leikkiä. Lapset eivät saa puhdistaa tai huoltaa laitetta ilman valvontaa.

IEC-standardin mukaan: Henkilöt (lapset mukaan lukien), joilla on fyysisiä, näkö-/kuuloaistiin liittyviä tai psyykkisiä rajoitteita tai vain vähän kokemusperäistä tietoa, voivat käyttää tätä laitetta, mutta heidän toimintaansa on valvottava tai heidät on perehdytettävä sen käyttämiseen niin.

Huolehdi siitä, että tuotteella ei leikitä.

## VAROITUSMERKKIEN KUVAUKSET

 Kieltoimerkit	Merkeillä osoitetaan toimintatavat, jotka ovat kiellettyjä. Ohjeiden noudattamatta jättäminen voi johtaa tuotteen vaurioitumiseen tai vaarantaa käyttäjän turvallisuuden.
 Varoitusmerkit	Merkeillä osoitetaan toimenpiteet, jotka ovat välttämättömiä laitteen toimintakyvyn ylläpitämiseksi. Ohjeiden noudattamatta jättäminen voi johtaa tuotteen vaurioitumiseen tai vaarantaa käyttäjän turvallisuuden.
 Huomiomerkit	Merkeillä osoitetaan seikat ja tilanteet, joissa on oltava erityisen tarkkaavainen. Tee tarvittavat varotoimenpiteet, joilla voit ehkäistä lievät ja kohtalaiset henkilö- ja tuotevahingot.

Käyttöohje sisältää tärkeitä turvallisuustietoja, jotka kaikkien käyttäjien on luettava.

## HÄVITTÄMISTÄ KOSKEVAT VAROITUKSET

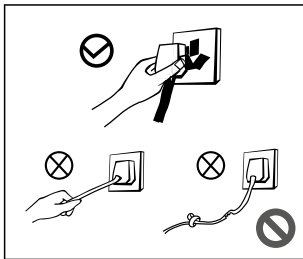

- Ota kiinni pistokkeesta, kun irrotat viinikaapin virtajohdon pistorasiasta. Älä vedä johdosta.
- Älä käytä viinikaappia, jos sen virtajohto on vaurioitunut tai pistoke kulunut, sillä ne voivat olla vaarallisia.
- Toimita laite välittömästi valmistajalle tai valtuutetulle huoltoliikkeelle korjattavaksi. Laitetta ei saa käyttää, ennen kuin ammattitaitoinen sähköasentaja on vaihtanut virtajohdon.

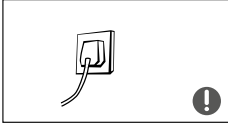

- Varmista, että virtajohdon pistoke kiinnittyy pistorasiaan tiiviisti; väljä pistoke voi aiheuttaa tulipalon. Varmista, että pistorasian maadoituskosketin on yhteydessä asianmukaiseen maadoitusjohtimeen

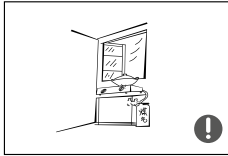

- Sulje kaasupullon/-johdon venttiili välittömästi, mikäli havaitset ilmassa syttyvää (tai muuta) kaasua. Avaa sen jälkeen tilan ovet ja ikkunat. ÄLÄ irrota viinikaappia tai muita sähkökäyttöisiä laitteita virtalähteestä, sillä mahdollinen kipinä voi sytyttää kaasun ja aiheuttaa siten räjähdys- tai tulipalon.

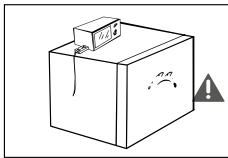

- Turvallisuusriski! Älä sijoita viinikaapin päälle pistorasioita, säätimiä, riisinkelitintä, mikroaaltouunia tai muita laitteita. Älä käytä sähkölaitteita viini-/järikaapin sisällä.

## KÄYTTÖÄ KOSKEVAT VAROITUKSET

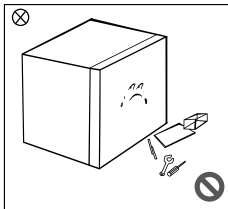

- Viinikaappia ei saa purkaa tai muuttaa, eikä sen kylmäainepiiriä saa vaurioittaa. Mahdolliset huoltotoimenpiteet edellyttävät aina huoltoteknikon koulutusta tai pätevyyttä.

- Vaurioitunut virtajohto on vaarallinen, ja sen saa vaihtaa vain valmistaja, valmistajan huolto-osasto tai huoltoteknikko, jolla on asianmukainen pätevyys.

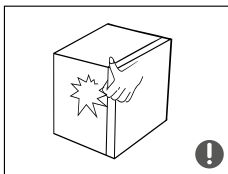

- Puristumisvaara! Älä pidä sormiasi viinikaapin oven ja rungon välissä. Sulje viinikaapin ovi varovasti; liian voimakas sulkeminen voi saada laitteen sisällä olevat tavarat kaatumaan.



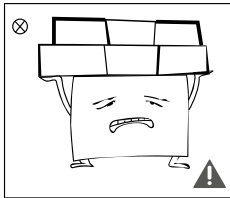
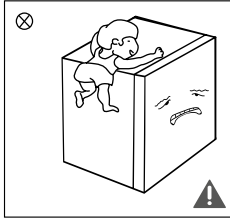

- Älä anna lasten leikkiä pakkausmateriaalilla tai komponenteilla (pahvi ja muovikalvo voivat aiheuttaa tukehtumisen). Varmista, etteivät lapset pääse viinikaapin sisälle tai sen päälle; he voivat jäädä ansaan kaapin sisälle tai aiheuttaa kaapin kaatumisen ja loukkaantua.
- Älä tai pese tai huuhtelee laitetta vedellä ja varmista, ettei sen sijoituspaikkaan voi roiskua vettä, sille se voi johtaa sähköeristyskyvyn heikentymiseen.
- Älä seiso viinikaapin päällä tai nojaa siihen tai sen oveen tms.
- Älä sijoita raskaita esineitä viinikaapin päälle; oven avaaminen tai sulkeminen voi pudottaa ne, jolloin joku voi loukkaantua.
- Irrota viinikaappi pistorasiasta, mikäli sähköt katkeavat tai aiot puhdistaa kaapin. Odota vähintään 5 minuuttia, ennen kuin kytket pistokkeen takaisin, muuten kompressori voi vioitua.

## SISÄLTÖÄ JA SIIJOITUSPAIKKAA KOSKEVAT VAROITUKSET

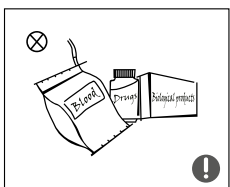
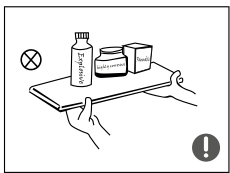

- Älä säilytä syttyviä, räjähtäviä, haihtuvia tai voimakkaasti syövyttäviä aineita viinikaapissa: vaurioitumis- ja tulipalovaara.
- Älä sijoita viinikaapin lähelle helposti syttyviä materiaaleja; tulipalovaara.
- Viinikaappi on kotitaloustuote, jota saa käyttää vain viinin säilyttämiseen. Sovellettavien standardien vaatimukset kieltävät viinikaapin käyttämisen muihin tarkoituksiin, kuten veren, lääkkeiden tai biologisten tuotteiden säilyttämiseen.

## ENERGIANKULUTUSTA KOSKEVAT VAROITUKSET

1. Viinikaapin käyttäminen pitkään suosituslämpötilaa alemmilla lämpötiloilla voi olla sen toiminnalle haitallista.
2. Viinituottajan antamaa säilytysaikasuositusta ei pidä ylittää (koskee kaikentyyppisiä viinejä).
3. Ehkäise viinien liiallinen lämpiäminen tarvittavin toimenpitein kaapin sulatuksen aikana.
4. HUOM! Mikäli viini lämpiää manuaalisen sulatuksen, huoltamisen tai puhdistamisen aikana, sen säilyvyys heikentyy.
5. Säilytä lukittavien ovien tai kansien avaimet huolellisesti lasten ulottumattomissa; säilytä avaimet luotettavassa paikassa, joka ei ole viinikaapin lähellä. Mikäli lapset saavat avaimet haltuunsa, he saattavat lukita itsensä laitteen sisään.

## HÄVITTÄMISTÄ KOSKEVAT VAROITUKSET



Viinikaappi sisältää syttyvää kylmäainetta ja palavaa vaahtomateriaalia (syklopentaani). Käytöstä poistettu laite on toimitettava hyväksytyyn kierrätyspisteeseen hävitettäväksi (varmistaa, ettei vastaanottaja toimita sitä poltettavaksi tai altista sitä syttymisvaaralle). Tällä tavoin voit estää kaapin syttymisen ja vaarallisten aineiden pääsyn ympäristöön.



Tee seuraavat toimet ennen viinikaapin hävittämistä: irrota ovi, poista oven ja hyllyjen tiivisteet ja sijoita ovi ja hyllyt paikkaan, johon lapset eivät pääse.



Laitteen hävittäminen oikealla tavalla: Tämä merkki tarkoittaa, että tuotetta ei saa hävittää tavallisena yhdyskuntajätteenä. Toimita tuote kierrätykseen. Näin autat suojelemaan ympäristöä ja ihmisten terveyttä, ja samalla tuotteen kierrätettävät osat voidaan käyttää uudelleen. Toimita laite paikalliseen kierrätys- ja keräysjärjestelmään tai ota yhteyttä laitteen myyneeseen jälleenmyyjään. Tämä varmistaa, että tuote kierrätetään asianmukaisella tavalla.

## VIINIKAAPIN KÄYTTÄMINEN

### OSIEN NIMITYKSET

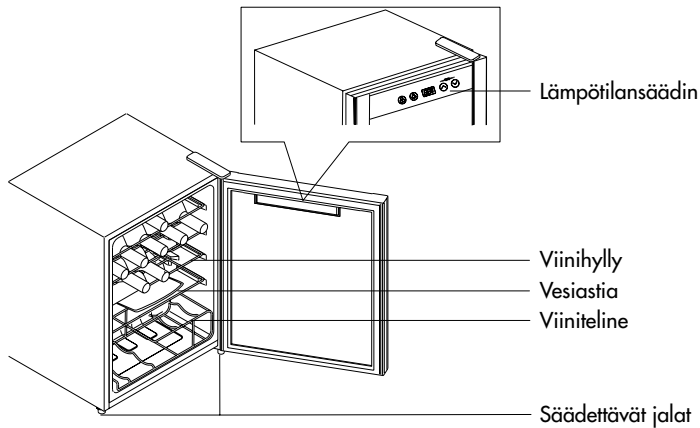

(Edellä oleva kuva on vain suuntaa antava.

Laitteen rakenne vaihtelee tuotteen tyyppin mukaan.)

- Suosituslämpötila: 12 °C.
- Älä vaihda viinitelineen paikkaa viinikaapissa.
- Viinikaapin lämpötila-alue: 5–18 °C.
- Säilytä viinikaapissa vain avaamattomia viinipulloja (puna-, valko- ja roséviinejä).
- Älä säilytä viinikaapissa elintarvikkeita (bakteerivaara).
- Varmista, että viinikaapin sisäpinnat ovat kuivat. Käytä viinit ennen niiden parasta ennen -päiväystä.

## LÄMPÖTILANSÄÄDIN

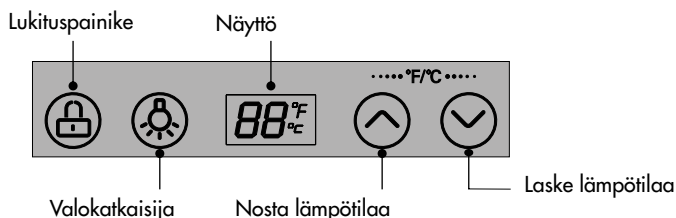

(Edellä oleva kuva on vain suuntaa antava.

Laitteen rakenne vaihtelee tuotteen tyyppin mukaan.)

## NÄYTTÖ

Ensimmäisen käynnistyksen yhteydessä kaikki merkit näkyvät näytössä 3 sekunnin ajan ja laite antaa käynnistysäänimerkin. Tämän jälkeen näyttö siirtyy normaaliin käyttötilaan. Mikäli näppäinlukko on otettu käyttöön, näyttö lukittuu 30 sekunnin kuluttua viimeisestä painalluksesta. Näyttö siirtyy normaaliin toimintatilaan, kun jotakin painiketta painetaan.



Viinikaapin lasioivessa on hipaisupainike. Paina painikkeita varovasti. Varo, ettet naarmuta näyttöä terävillä esineillä. Varmista, ettei viinikaapin lähellä ole voimakkaita magneettikenttiä ja ettei sijoituspaikan ilmankosteus ole liian korkea; vaarana on, ettei laite toimi oikein.

## LUKITUS JA LUKITUKSEN AVAAMINEN

Lukittu näyttö avataan painamalla lukituspainiketta (Ⓜ) 3 sekunnin ajan (näyttö vilkkuu).

Näyttö lukitaan painamalla lukituspainiketta (Ⓜ) 3 sekunnin ajan.



Kaikki toiminnot (valo lukuun ottamatta) ovat käytössä lukitsemattomassa tilassa.

## VALO

Valo sammutetaan painamalla valokatkaisijaa (Ⓜ).

## LÄMPÖTILAYKSIKÖN VAIHTAMINEN

Voit vaihtaa lämpötilalle Celsius- tai Fahrenheit-asteikon painamalla yhtä aikaa lämpötilan lisäspainiketta (⊕) ja lämpötilan vähennyspainiketta (⊖). Viinikaapin lämpötila ja yksikkö (°F/°C) näkyvät näytöllä.

## LÄMPÖTILAN ASETTAMINEN

Lämpötilan lisäyspainike (☉) nostaa viinikaapin lämpötilaa 1 Celsius- tai Fahrenheit-asteella. Lämpötilan asettamisen jälkeen laite alkaa toimia asetuksen mukaan. Lämpötilan vähennyspainike (☾) laskee viinikaapin lämpötilaa 1 Celsius- tai Fahrenheit-asteella. Lämpötilan asettamisen jälkeen laite alkaa toimia asetuksen mukaan.



Lämpötila-alue Celsius-asteina: 5–18 °C Lämpötila-alue Fahrenheit-asteina: 41–65 °F.

## MUISTITOIMINTO

Viinikaapissa on automaattinen sammutustoiminto. Uudelleenkäynnistyksen jälkeen viinikaappi alkaa toimia viimeksi voimassa olleiden asetusten mukaan.

## VIRHEILMOITUKSET

Seuraavien virhekoodien ilmestyminen näyttöön merkitsee toimintahäiriötä.

Virhekoodi	E1	E4
Kuvaus	Virhe viinikaapin lämpötila-anturissa.	Virhe viinikaapin sulatusanturissa.



Ota yhteyttä jälleenmyyjän huolto-osastoon, mikäli jompikumpi virhekoodi ilmestyy näyttöön: älä yritä korjata vikaa itse.

## SIJOITUSPAIKKA

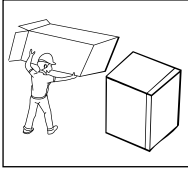

- Poista kaikki pakkausmateriaalit (muista myös pohjasuojus, vaahdotuovipehmusteet ja teipit) laitteen sisältä ja vedä ovea ja laitetta suojaavat muovikalvot pois, ennen kuin aloitat laitteen käytön.

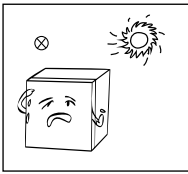

- Älä sijoita laitetta suoraan auringonpaisteeseen tai lämmönlähteen: lieden, lämpöpatterin tms. lähelle.

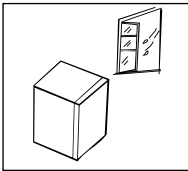

- Sijoita viinikaappi sisälle paikkaan, jossa ilma vaihtuu hyvin ja jonka lattia on vakaa ja tasainen. Säädä laite vaakasuoraan jalcoja kiertämällä.

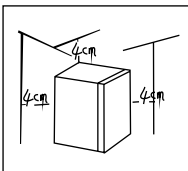

- Varmista, että lämmin ilma pääsee poistumaan viinikaapin sivuilta, ettei kompressori joudu käymään turhan usein, jolloin myös energiankulutus kasvaa. Viinikaapin ja seinien/kalusteiden väliin on jätävä vähintään 4 cm rako. Varmista myös, että tilaa on niin paljon, että viinikaapin ovi avautuu vähintään 90 astetta.

## ENSIMMÄINEN KÄYTTÖKERTA

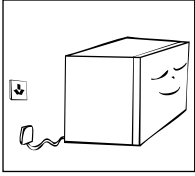

- Anna laitteen vakautua sijoituspaikalla 30 minuuttia, ennen kuin liität pistokkeen pistorasiaan.
- Puhdista laitteen sisäpuoli ennen ensimmäistä käyttökertaa.
- Älä yhdistä viinikaappia energiansäästöpistorasiaan tai DC/AC-muuntajaan (esim. aurinkoenergiajärjestelmään tai veneen sähköjärjestelmään).
- Kompressorin käydessä viinikaapin takaseinään kondensoituu vettä tai kosteutta. Se poistuu itsestään eikä pintaa tarvitse kuivata. Sulamisvesi ohjautuu säiliöön ja siitä edelleen kompressorin päällä olevaan astiaan, josta se haihtuu ilmaan.

## VIINIPULLOJEN SIIJOITTAMINEN

- Varmista, etteivät pullot osu viinikaapin takaseinään, sillä muuten ilma ei kierrä kaapissa tarpeeksi hyvin.
- Viinikaappiin mahtuvien pullojen määrä riippuu pullojen koosta ja muodosta.
- Alla olevassa kuvassa näkyy pullotyyppi, jonka mukaan viinikaapin säilytystilat on suunniteltu. Jos kaapissa säilytetään tätä pullotyyppiä suurempia pulloja, pullojen kokonaisuus voi olla pienempi.

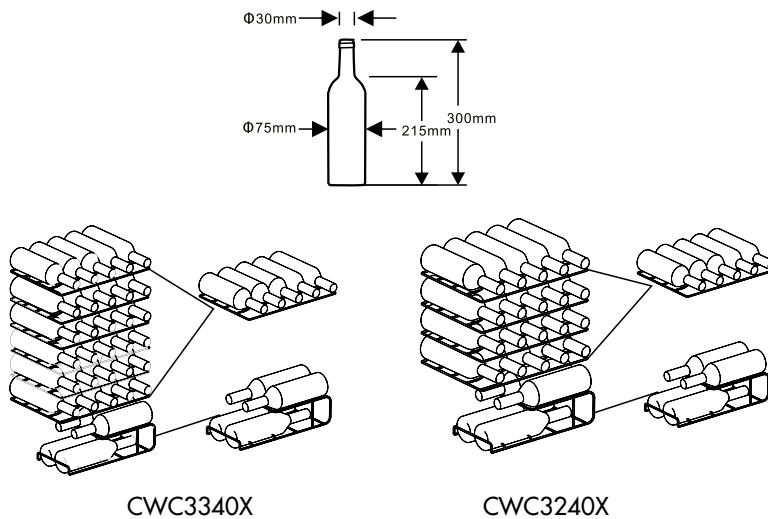

Käyttöohje sisältää tärkeitä turvallisuustietoja, jotka kaikkien käyttäjien on luettava.

## SÄILYTYSOHJEITA

- Älä laita viinipulloja kaappiin laatikossa, vaan aseta pullot suoraan telineisiin.
- Varmista, että viini peittää vanhojen pullojen korkit kokonaan (viinin ja korkin väliin ei saa jäädä ilmaa).
- Avoimen hyllyrakenteen ansiosta ilma kiertää viinikaapissa hyvin. Tällöin myös mahdollinen kondenssivesi haihtuu pullojen pinnalta nopeasti.



- Viini kannattaa ottaa viinikaapista hyvissä ajoin ennen käyttöä: roseeviini tulee ottaa lämpiämään 2–5 tuntia ja punaviini 4–5 tuntia ennen käyttöä. Valkoviinin voi tarjoilla heti viinikaapista ottamisen jälkeen. Samppanja on säilytettävä aina viinikaapissa, ja se otetaan kaapista juuri ennen tarjoilua.
- Viinin tulee olla aina hieman ihanteellista tarjoilulämpötilaa viileämpää, sillä lämpötila nousee tarjoilun aikana 1–2 astetta.

## TARJOILULÄMPÖTILA

Tarjoilulämpötila vaikuttaa suoraan viinin makuun. Suosittelemme seuraavia tarjoilulämpötiloja:

Viinityyppi	Tarjoilulämpötila
Bordeaux (punaviini)	18 °C
Rhône-viini (kuiva punaviini)/Barolo	17 °C
Bourgogne (punaviini)/Bordeaux (punaviini)	16 °C
Portviini	15 °C
Nuori Bourgogne (punaviini)	14 °C
Nuori punaviini	12 °C
Nuori Beaujolais/kaikki valkoviinit, joissa on vähän jäännössokeria	11 °C
Kypsytetty valkoviini/Chardonnay	10 °C
Sherry	9 °C
Nuori vuosikertavalkoviini	8 °C
Valkoviini Loir/Entre-deux-Mers	7 °C

## ENERGIANSÄÄSTOVINKKEJÄ

- Sijoita viinikaappi kuivaan tilaan, jossa ilma vaihtuu hyvin. Älä sijoita viinikaappia suoraan auringonpaisteeseen tai lähelle lämmönlähteitä, kuten lämpöpatteria tai liettä). Käytä tarvittaessa sopivia eristelevyjä.
- Sulje viinikaapin ovi mahdollisimman pian.

## VIINIKAAPIN KUNNOSSAPITO

### VIINIKAAPIN IRROTTAMINEN VIRTALÄHTEESTÄ

Vedä viinikaapin pistoke pistorasiasta.

### VIINIKAAPIN SAMMUTTAMINEN

Noudata alla olevia ohjeita, jos viinikaappi on tarkoitus poistaa käytöstä pidemmäksi aikaa:

1. Irrota viinikaappi virtalähteestä.
2. Puhdista viinikaappi.
3. Jätä viinikaapin ovi auki.

### VIINIKAAPIN PUHDISTAMINEN

Poista pöly säännöllisesti viinikaapin takaa ja alta, jotta kaapin jäähdytysteho ja energiankulutus säilyvät parhaalla tasolla. Puhdista viinikaapin sisäpinnat säännöllisesti epämiellyttävien hajujen ehkäisemiseksi. Noudata puhdistuksessa alla annettuja ohjeita:

1. Irrota viinikaappi virtalähteestä.
2. Puhdista oven tiiviste vedellä. Pyyhi tiiviste kuivaksi puhdistamisen jälkeen.
3. Käytä viinikaapin puhdistamiseen haaleaa vettä, jossa on hieman astianpesuainetta. Älä roiskuta vettä säätimien tai lasioven valaisimen päälle.
4. Liitä pistoke pistorasiaan puhdistamisen jälkeen.

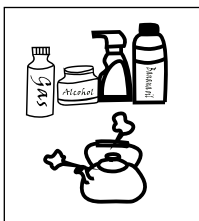

Älä käytä viinikaapin puhdistamiseen kovaa harjaa, teräsvillaa, teräsharjaa, hammastahnaa tai muita hankaavia aineita sisältäviä tuotteita, orgaanisia liuottimia (esim. alkoholia, asetonia, banaaniöljyä), kiehuvaa vettä tai happo- tai emäspohjaisia puhdistusaineita, sillä ne voivat vahingoittaa laitteen sisä- ja ulkopintoja. Älä huuhtele laitetta vedellä, sillä se voi heikentää sähköeristyskykyä

Huom!

Älä käytä happopohjaisia tai hankaavia ainesosia sisältäviä puhdistusaineita.

## VIANMÄÄRITYS

ONGELMA	SYY
Viinikaappi ei käynnisty	<p>Onko pistoke pistorasiassa? Onko jännite liian matala?</p> <p>Onko lämpötila säädetty oikein?</p> <p>Sähkönsaanti on katkennut tai sulake on lauennut.</p>
Kompressori käy normaalia pidempään	<p>On normaalia, että laitteen kompressori käy pitkään kesällä, jolloin ympäristön lämpötila on korkea.</p> <p>Älä lisää viinikaappiin liian montaa viinipulloa kerralla.</p> <p>Viinikaapin ovea avataan usein tai sitä pidetään auki pitkään.</p>
Viinikaapin valo ei toimi	<p>Onko pistoke pistorasiassa? Onko lamppu palanut?</p>
Laite on kovaääninen	<p>Onko lattia suora ja viinikaappi vakaasti paikallaan?</p> <p>Onko viinikaapin tarvikkeet asennettu oikein?</p>
Viinikaappi on lämmin/pintaan tiivistyy kosteutta	<p>Viinikaappi voi lämmetä käytön aikana, erityisesti kesällä, koska kondensaattorissa muodostuu lämpöä. Tämä on normaalia. Viinikaapin ulkopinnoille ja oven tiivisteisiin muodostuu normaalisti huurretta, kun ilmankosteus on korkea. Kuivaa kosteus pois liinalla ja nosta laitteen lämpötilaa.</p>
Viinikaapista kuuluu kuplivaa/surisevaa/metallista ääntä	<p>Kylmäaineen kiertäminen kylmäainepiirissä aiheuttaa ääntä. Se on normaalia eikä vaikuta jäähdytykseen.</p> <p>Suriseva ääni kuuluu käynnissä olevasta kompressorista, varsinkin sen käynnistymisen ja sammumisen yhteydessä.</p> <p>Kompressorin käynnistysreleestä voi kuulua metallinen ääni. Se on normaalia eikä vaikuta laitteen toimintaan.</p>

## ILMASTOLUOKAT

Ilmastoluokkien selitykset

Luokka	Merkintä	Ympäristön lämpötila °C
Subnormaali	SN	+10 – +32
Normaali	N	+16 – +32
Subtrooppinen	ST	+16 – +32

Laaja lauhkea: Tämä jääkaappi on tarkoitettu ympäristölämpötiloihin 10–32 °C.

Lauhkea: Tämä jääkaappi on tarkoitettu ympäristölämpötiloihin 16–32 °C.

Subtrooppinen: Tämä jääkaappi on tarkoitettu ympäristölämpötiloihin 16–38 °C.

Uuden eurooppalaisen standardin mukaisesti

Alla oleva taulukko sisältää tilattavissa olevat komponentit ja niiden toimittajat:

Komponentti	Toimittaja	Saatavana varastosta vähintään
Termostaatit	Huoltoteknikko	Vähintään 7 vuotta viimeisen mallin myyntiintulon jälkeen
Lämpötila-anturit	Huoltoteknikko	Vähintään 7 vuotta viimeisen mallin myyntiintulon jälkeen
Piirikortit	Huoltoteknikko	Vähintään 7 vuotta viimeisen mallin myyntiintulon jälkeen
Lamput	Huoltoteknikko	Vähintään 7 vuotta viimeisen mallin myyntiintulon jälkeen
Kädensijat	Huoltoteknikko ja lop- pukäyttäjä	Vähintään 7 vuotta viimeisen mallin myyntiintulon jälkeen
Ovisaranat	Huoltoteknikko ja lop- pukäyttäjä	Vähintään 7 vuotta viimeisen mallin myyntiintulon jälkeen
Hyllyt	Huoltoteknikko ja lop- pukäyttäjä	Vähintään 7 vuotta viimeisen mallin myyntiintulon jälkeen
Korit	Huoltoteknikko ja lop- pukäyttäjä	Vähintään 7 vuotta viimeisen mallin myyntiintulon jälkeen
Ovitiivisteet	Huoltoteknikko ja lop- pukäyttäjä	Vähintään 10 vuotta viimeisen mallin myyntiintulon jälkeen

## MUISTUTUS:

Jos ympäröivä ilma on hyvin lämmin tai hyvin kostea, viinikaapin etupuolelle tai oviliistään voi muodostua huurretta tai vesipisaroita. Kuivaa pinta liinalla.

## YMPÄRISTÖ:

Otsonikerros



Tämän tuotteen valmistuksessa käytetty kylmäaine ja vaahdot materiaali eivät sisällä lainkaan freoneja tai perfluorihilivetyjä. Siten yrityksemme auttaa suojelemaan otsonikerrosta ja ehkäisemään kasvihuoneilmiön voimistumista. Lisäksi innovatiivinen tekniikkamme ja ympäristöystävällinen eristeemme vähentää osaltaan sähkönkulutusta.

## PAKKAUSTEN KIERRÄTTÄMINEN



Tuotteemme on pakattu ympäristöystävällisiin materiaaleihin, jotka voidaan kierrättää:

Ulkopuoliseen pakkaamiseen on käytetty pahvia ja muovikalvoa, freonitonta polystyreeni-vahtoa (PS) sekä polyeteenikalvoa ja -pusseja (PE).

### VAATIMUSTENMUKAISUUSVAKUUTUS

Valmistaja vakuuttaa, että tämä tuote täyttää seuraavien eurooppalaisten direktiivien vaatimukset:

Pienjännitedirektiivi 2014/35/EU

EMC-direktiivi 2004/108/EY sekä Ekodesign-direktiivi 2009/125/EY

Tämän vuoksi tuotteeseen on lisätty **CE** -merkintä ja sille on laadittu vaatimustenmukaisuusvakuutus, joka on saatettu tarkastusviranomaisten saataville.

## TEKNISET TIEDOT

Malli: CWC3240X

Ilmastoluokka: ST

Nimellisjännite: 220–240 VAC

Nimellistaaajuus: 50 Hz

Hz Kylmäaine: R600a (28 g)

Äänitaso: 41/42 dB

## TEKNISET TIEDOT

Malli: CWC3340X

Ilmastoluokka: ST

Nimellisjännite: 220–240 VAC

Nimellistaaajuus: 50 Hz

Hz Kylmäaine: R600a (28 g)

Äänitaso: 41/42 dB



Tämä merkki tarkoittaa, että käytöstä poistettava laite on käsiteltävä sähkö- ja elektroniikkajätteenä. Sitä ei saa hävittää kotitalousjätteiden joukossa. EU-maissa on eri kierrätysjärjestelmät erityyppisille jätteille. Lisätietoja saa kunnan teknisestä virastosta.





# GARANTI WARRANTY TAKUU

Kvalitetsgaranti gäller för konsument

Kvalitetsgaranti gjelder for forbrukere

Quality warranty applies to consumer

Kvalitetsgaranti gælder for almindelige  
forbrugere

Laatutakuu koskee kuluttajia.

  
ELVITA