

BRUKSANVISNING USER MANUAL BRUGSANVISNING KÄYTTÖOHJE

SE Bruksanvisning / installationshandbok.....	2
NO Bruksanvisning / installasjonshåndbok	26
GB User manual / Installation manual	50
DK Brugsanvisning / Installationsvejledning	74
FI Käyttö-/asennusohje	98

Läs bruksanvisningen noggrant innan du använder den här produkten. Spara bruksanvisningen för framtida behov.

Les bruksanvisningen nøye før du bruker dette produktet. Ta vare på bruksanvisningen til fremtidig bruk.

Before using this product, please read the user manual carefully. Keep the user manual for future reference.

Læs brugsanvisningen omhyggeligt, før du anvender dette produkt. Gem brugsanvisningen til evt. senere brug.

Lue käyttöohje huolellisesti, ennen kuin käytät tätä tuotetta. Pane käyttöohje talteen vastaisen varalle.

**KYL-/FRYSSKÅP / KJØLE-/FRYSESKAP / REFRIGERATOR/FREEZER
/ KØLE-/FRYSESKAB / JÄÄKAAPPIPAKASTIN**
MODELLNUMMER: CKF4178V



INNEHÅLL

Säkerhets- och varningsinformation	2
Installation av din nya enhet.....	8
Beskrivning av enheten	10
Omhängning av dörren	11
Användning.....	15
Använda enheten.....	17
Praktiska tips.....	18
Rengöring och skötsel.....	20
Felsökning	22
Kassera enheten.....	23

Säkerhets- och varningsinformation



Läs denna bruksanvisning inklusive tips och varningar noggrant innan du installerar och använder enheten för första gången, för din säkerhet och för att säkerställa korrekt funktion. För att undvika onödiga misstag och olyckor är det viktigt att se till att alla som använder enheten har god kännedom om dess skötsel och säkerhetsfunktioner. Spara dessa anvisningar och försäkra dig om att de följer med enheten om den flyttas eller säljs, så att alla som använder den under hela dess livslängd får korrekt information om hur enheten ska användas och vilka säkerhetsåtgärder som krävs. Följ alltid säkerhetsföreskrifter i denna bruksanvisning för att minimera risken för personskada och skada på egendom. Tillverkaren ansvarar inte för skador orsakade av försummelse.

Säkerhet för barn och andra utsatta personer

Enligt EN-standard

Denna enhet får användas av barn från 8 år och uppåt och av personer med nedsatt fysisk förmåga, nedsatt hörsel/syn, nedsatt mental förmåga eller bristande erfarenhet, förutsatt att de övervakas eller har fått instruktioner om hur enheten används på ett säkert sätt och att de förstår alla risker. Barn får aldrig leka med enheten.

Barn får utföra rengöring eller underhåll endast under uppsikt av en vuxen. Barn mellan 3 och 8 år får plocka ut produkter ur och ställa in produkter i kyl/frys.

Enligt IEC-standard

Denna enhet får användas av personer (inklusive barn) med nedsatt fysisk förmåga, nedsatt hörsel/syn, nedsatt mental förmåga eller bristande erfarenhet förutsatt att de övervakas eller får instruktioner om hur enheten används av en person som ansvarar för deras säkerhet. Försäkra dig om att barn inte leker med enheten.

Håll allt förpackningsmaterial utom räckhåll för barn eftersom det finns risk för kvävning.

- Gör följande när enheten ska kasseras: dra först ut stickkontakten ur vägguttaget, klipp av nätsladden (så nära enheten som möjligt) och demontera dörren (på så sätt förhindrar du att barn som leker med enheten kan utsättas för elstöt eller bli instängda i enheten).
- Om denna enhet ska ersätta en äldre produkt som har en fjäderspärren på luckan eller locket måste du försäkra dig om att fjäderspärren är obrukbar (demontera den) innan du kasserar den gamla enheten. Detta förhindrar att den blir en dödsfälla för barn.

Allmän säkerhet



WARNING! Denna enhet är avsedd för användning i hushåll och liknande, som till exempel:

- personalpentry i butiker, kontor och andra arbetsplatser
- på bondgårdar och av gäster på hotell, motell och andra typer av boenden
- på B&B, vandrarhem och liknande
- i catering och liknande icke-detaljhandelsmiljöer.
- **WARNING!** Förvara inga explosiva ämnen i enheten, till exempel aerosolburkar som innehåller brandfarlig drivgas.
- **WARNING!** Om nätsladden är skadad ska denna ersättas av tillverkaren, tillverkarens servicerepresentant eller personer med samma behörighet (skadad nätsladd utgör en fara).
- **WARNING!** Håll ventilationsöppningar i enhetens hölje eller i dess inre fria från hinder.
- **WARNING!** Använd inte mekaniska anordningar eller andra medel för att påskynda avfrostningsprocessen, annat än de som rekommenderas av tillverkaren.
- **WARNING!** Skada inte köldmediekretsen.
- **WARNING!** Använd inte andra elektriska anordningar inuti enheten än vad som rekom-

menderas av tillverkaren.

- VARNING! Förpacka livsmedel i påsar och häll vätskor på flaska eller behållare med lock innan dessa placeras i kylskåpet (på så sätt underlättas rengöring).
- VARNING! Köldmediet och blåsmedlet i isoleringsmaterialet är brandfarligt. Vid kassering av enheten ska den lämnas till en auktoriserad återvinningsanläggning. Utsätt inte enheten för eld.
- VARNING! Försäkra dig om att nätsladden inte fastnar eller skadas när du ställer enheten på plats.
- VARNING! Placera inte flera portabla vägguttag eller portabla strömförsörjningsaggregat bakom enheten.



Denna symbol indikerar att köldmediet och gasen i isoleringsmaterialet är brandfarliga. **Varning! Brandrisk/brandfarliga material**

Byte av invändiga lampor

- VARNING! De invändiga lamporna får inte bytas av användaren! Kontakta kundtjänst om någon invändig lampa är skadad.

Denna varning gäller endast för kylskåp som har invändig belysning.

Köldmedium

Enhetens köldmediekrets innehåller isobutengas (R600a). Det är en naturgas som är mycket miljövänlig, men som ändå är brandfarlig. Kontrollera att ingen av komponenterna i enhetens köldmediekrets har skadats i samband med transporten eller installationen av enheten. Köldmediet (R600a) är brandfarligt.

- **VARNING!** Kylskåp innehåller köldmediegas och isoleringen innehåller även gas. Köldmedier och gaser måste avfallshanteras på ett yrkesmässigt sätt eftersom de kan orsaka ögonskada eller brand. Säkerställ att rören i köldmediekretsen inte är skadade innan enheten lämnas till återvinning.

Om köldmediekretsen är skadad:

- Undvik öppen låga och antändningskällor.
- Ventilera noggrant rummet där enheten är placerad.

Det är farligt att ändra produktens specifikationer eller att modifiera den på något sätt. Skada på nätkabeln kan orsaka kortslutning, brand och/eller elchock.

Elsäkerhet

1. Nätsladden får inte förlängas med skarvkabel.
2. Försäkra dig om att stickkontakten inte kläms eller skadas. En klämd eller skadad stickkontakt kan överhettas och orsaka brand.
3. Försäkra dig om att du kan komma åt enhetens stickkontakt.
4. Dra inte i nätsladden.
5. Sätt inte in stickkontakten om den är skadad eller sitter löst. Annars finns det risk för elstötar eller brand.
6. Enheten får inte användas utan skyddet för innerbelysningen.
7. Enheten får endast anslutas till ett enfass växelströmsnät på 220–240 V, 50 Hz. Om spänningen i det lokala elnätet varierar utanför ovannämnda område måste en AC-spänningsregulator installeras av säkerhetsskäl. Om det är nödvändigt att använda en spänningsregulator ska den ha en uteffekt på minst 350 W. Enheten ska anslutas till ett separat vägguttag som inte delas med andra elektriska apparater. Vägguttaget och stickkontakten måste vara jordade.

Daglig användning

- Explosionsrisk! Förvara inte brandfarliga gaser eller vätskor i enheten.
- Använd inga elektriska apparater inuti enheten (till exempel elektriska glassmaskiner, mixrar etc.).
- Dra alltid i stickkontakten (inte i nätsladden) när du kopplar bort enheten från vägguttaget.
- Placera inte heta föremål nära enhetens plastkomponenter.
- Placera inte livsmedel direkt mot luftutloppet på bakväggen.
- Förvara färdigförpackade frysta livsmedel i enlighet med livsmedelstillverkarens anvisningar.
- Följ alltid rekommendationer för livsmedelsförvaring som utfärdas av enhetens tillverkare.
- Placera inte kolsyrade drycker i frysskåpet (behållaren blir trycksatt och kan explodera, vilket leder till skada på enheten).
- Frysta livsmedel kan orsaka förfrysningsskada om de äts direkt när de har tagits ut från frysskåpet.
- Placera inte enheten i direkt solljus.
- Brandrisk! Håll brinnande ljus, lampor och andra föremål med öppen låga på säkert avstånd från enheten.
- Enheten är avsedd för förvaring av livsmedel och/eller drycker för normalt hushållsbruk enligt beskrivningen i denna bruksanvisning. Enheten är tung. Var försiktig när du flyttar den.
- Vidrör inte frysta livsmedel med fuktiga/våta händer när du tar ut dem ur frysskåpet – det kan orsaka förfrysningsskador.
- Stå inte på enhetens sockel, lådor, dörrar etc. och använd dem inte som stöd.
- Frysta livsmedel får inte frysas in på nytt efter att ha tinat.
- Sug inte på isglassar eller isbitar direkt från frysen – det kan orsaka förfrysningsskada i munnen och på läpparna.
- Överbelasta inte dörrhyllorna och placera inte för mycket livsmedel i grönsaksfacken (det finns risk att föremål faller ned och orsakar personskada eller skada på enheten).
- Denna kyl/frys är inte avsedd att användas som inbyggd enhet.

Var försiktig! Skötsel och rengöring

- Stäng av enheten och dra ut nätsladdens stickkontakt ur vägguttaget innan du utför underhåll.
- Rengör inte enheten med metallföremål, ångtvätt, eterisk olja, organiska lösningsmedel eller rengöringsmedel/rengöringsprodukter som innehåller slipmedel.
- Använd inte vassa föremål för att avlägsna frost från enheten. Använd en plastskrapa.

Viktigt att tänka på vid installation!

- Följ alla anvisningar i denna bruksanvisning vid anslutning av enheten till strömförsörjning.
- Packa upp enheten och försäkra dig om att den inte är skadad.
- Anslut inte en skadad enhet till vägguttaget. Rapportera omedelbart eventuella skador till återförsäljaren. Spara förpackningen om den kan behövas senare.
- Vi rekommenderar att du väntar i minst fyra timmar innan du ansluter enheten (på så sätt hinner oljan rinna tillbaka i kompressorn).
- Försäkra dig om att det finns tillräcklig luftcirkulation runt enheten (på så sätt minskas risken för överhettning). Följ alla installationsanvisningar för att säkerställa tillräcklig ventilation.
- Placera om möjligt produkten med spelrum till väggen bakom. På så sätt undviker du att varma komponenter (kompressor och kondensor) utgör en brandrisk. Följ alla installationsanvisningar.
- Eheten får inte placeras nära värmeelement eller spisar.
- Försäkra dig om att stickkontakten är åtkomlig när enheten har installerats.

Service

- Alla elektriska arbeten som krävs i samband med service av enheten måste utföras av behörig elektriker eller annan behörig person.
- I följande fall får produkten endast underhållas av ett auktoriserat servicecenter som använder originalreservdelar:
 1. Om enheten är självavfrostande.
 2. Om enheten har ett frysskåp.

Installation av din nya enhet

Ta del av följande tips innan du använder enheten för första gången.

Ventilation av enheten



För att förbättra kylsystemets verkningsgrad och spara energi är det nödvändigt att upprätthålla god ventilation runt enheten. Försäkra dig därför om att det finns tillräckligt mycket fritt utrymme runt kylskåpet.

Vi rekommenderar att det finns spelrum på 50–70 mm bakom enheten, minst 100 mm ovanför enheten, minst 100 mm mellan enhetens sidor och vägg samt fritt utrymme framför enheten så att dörrarna kan öppnas 135°. Se nedanstående diagram.

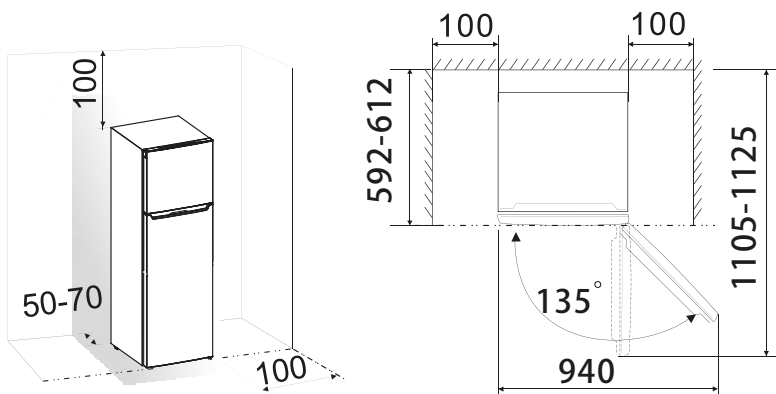

	A	B	C
Utan handtag	660	880	1210
med handtag	708	925	1220

Tekniska data

A	Djup (dörr stängd)
B	Bredd
C	Djup (dörr öppen)

- Obs!

Denna enhet fungerar utmärkt i klimatklass SN till ST enligt tabellen nedan.

Den fungerar eventuellt inte korrekt om den får arbeta under en längre tid vid en temperatur utanför det angivna området.

Klimatklass	Omgivningstemperatur
SN	10–32 °C
N	16–32 °C
ST	16–38 °C

- Placera enheten på en torr plats där det inte finns risk för fuktskada.
- Skydda enheten mot direkt solljus, regn och frost.
- Placera enheten på säkert avstånd från värmekällor som kaminer, öppen spis och värmeelement.

Avvägning av enheten

- Det kan vara nödvändigt att väga av enheten med dess fötter och för att säkerställa tillräcklig luftcirkulation vid baksidan av enhetens nederdel.
- Fötterna kan justeras för hand med en passande skruvnyckel. För att dörrarna ska bli självstängande justerar du fötterna så att enhetens överdel lutar cirka 10 mm bakåt.

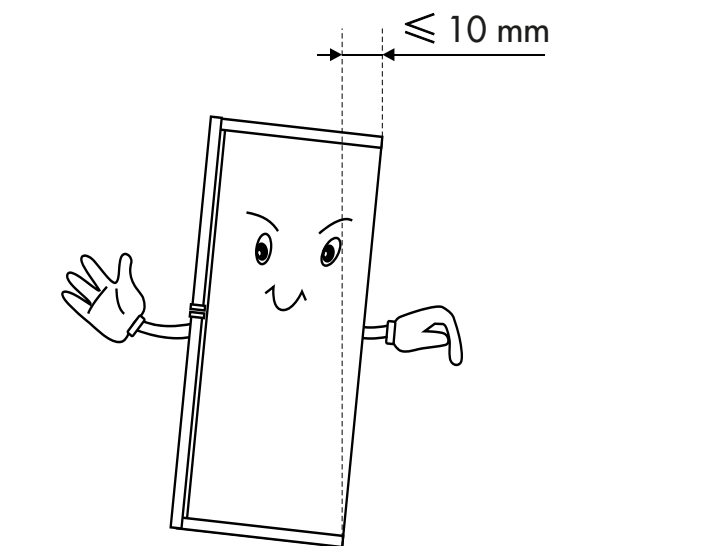

Beskrivning av enheten

Vy över enheten (display)

- | | |
|---|----------------------------------|
| 1. Display | 11. Övre hylla |
| 2. Dörrbrytare | 12. Flexibelt vinställ (tillval) |
| 3. Glashylla | 13. Ventilationskanal i kylskåp |
| 4. Lock till grönsaksfack | 14. Kylskåpspackning |
| 5. Grönsaksfack | 15. Nedre hylla |
| 6. Övre fryslåda (serveringsbricka finns som tillval) | 16. Kylskåpsdörr |
| 7. Mittre fryslåda | 17. Handtag (tillval) |
| 8. Nedre fryslåda | 18. Frysdörr |
| 9. Justerbar fot | 19. Fryspackning |
| 10. Äggfack (insida) | 20. Ventilationskanal i frys |

Vy över enheten (kontrollpanel)

- | | |
|---|----------------------------------|
| 1. LED-lampa | 11. Justerbar fot |
| 2. Dörrbrytare | 12. Äggfack (insida) |
| 3. Glashylla | 13. Övre hylla |
| 4. Ventilationskanal i kylskåp | 14. Flexibelt vinställ (tillval) |
| 5. Kontrollpanel | 15. Nedre hylla |
| 6. Lock till grönsaksfack | 16. Kylskåpspackning |
| 7. Grönsaksfack | 17. Kylskåpsdörr |
| 8. Serveringsbricka (övre fryslåda finns som tillval) | 18. Handtag (tillval) |
| 9. Mittre fryslåda | 19. Ventilationskanal i frys |
| 10. Nedre fryslåda | 20. Fryspackning |
| | 21. Frysdörr |

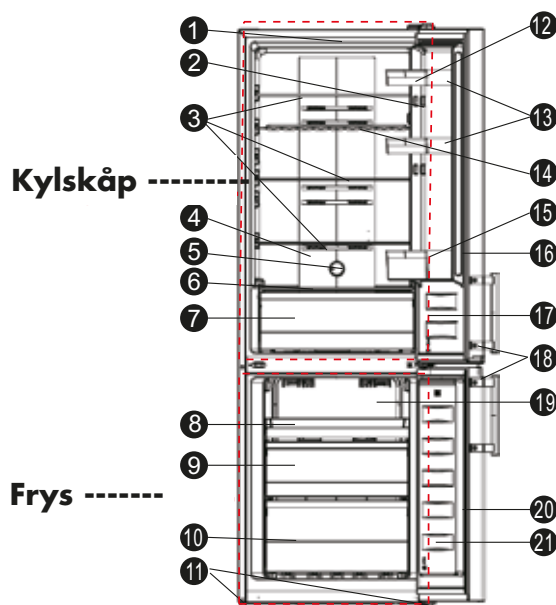
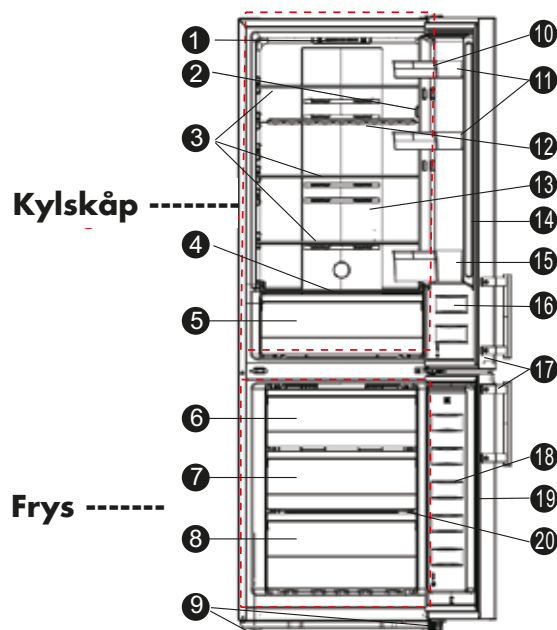





OBS! På grund av vårt kontinuerliga produktutvecklingsarbete kan utseendet för ditt kylskåp avvika något från det kylskåp som visas i denna bruksanvisning (funktionen är emellertid densamma). För att få mer utrymme i frysen kan du ta bort lådorna (förutom den nedre lådan i frysen). För att kunna säkerställa bästa möjliga energiprestanda för denna produkt rekommenderar vi att alla hyllor och lådor placeras i sin ursprungliga position (se bilden ovan).

Omhängning av dörren

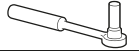
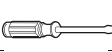
Den sida från vilken dörren öppnas kan vid behov ändras, från höger sida (som vid leverans) till vänster sida. Varning! Koppla bort enheten från strömförsörjning innan du hänger om dörren. Försäkra dig om att stickkontakten har tagits ut ur vägguttaget.

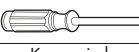
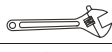
Verktyg som du behöver

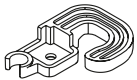
Medföljer inte		
		
8 mm hylsnyckel	Skruvmejsel med tunt blad	Spackelspade
		
Kryssmejsel	Skiftnyckel	Skruvnyckel (8 mm)
Ytterligare komponenter (i plastpåsen)		
		
Dörrstopp, vänster		

OBS!

Vid behov kan du lägga kylskåpet på dess baksida för att komma åt sockeln. Läggs skumplast eller liknande material på golvet så att kylskåpets baksida inte skadas. Gör på följande sätt för att hänga om dörren. För de komponenter som inte medföljer enheten kan du bortse från tillhörande beskrivning.

1. Ställ kylskåpet vertikalt. Öppna den övre dörren och ta ut alla dörrhyllorna (så att de inte skadas) och stäng sedan dörren igen.

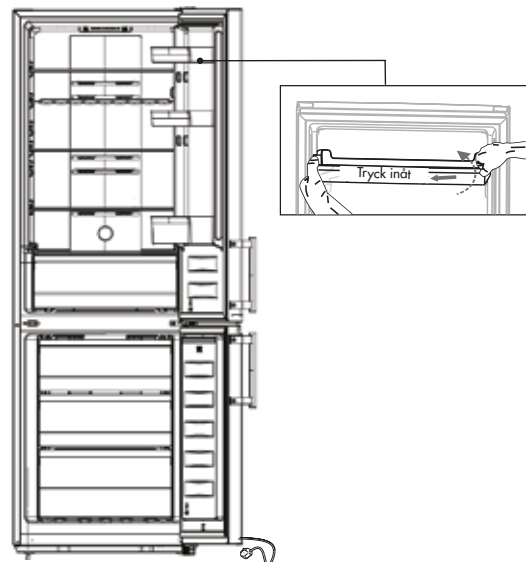

2. Ta bort komponent (1) och (2) från kylskåpets övre höger sida. Skruva ur skruvarna (3) (använd 8 mm hylsmejsel eller skruvnyckel) och ta bort gångjärnet (4). Håll upp den övre dörren med handen när du installerar den. Peta av komponenten (5) på över vänster hörn av kylskåpet med spackelspade eller skruvmejsel.

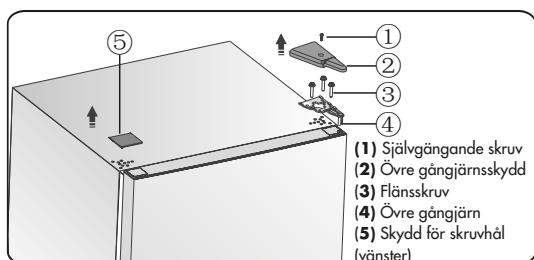

3. Lyft av den övre dörren från det mittr gångjärnet försiktigt (lyft dörren rakt upp). Placera därefter den övre dörren på en slät yta med utsidan vänd uppåt.

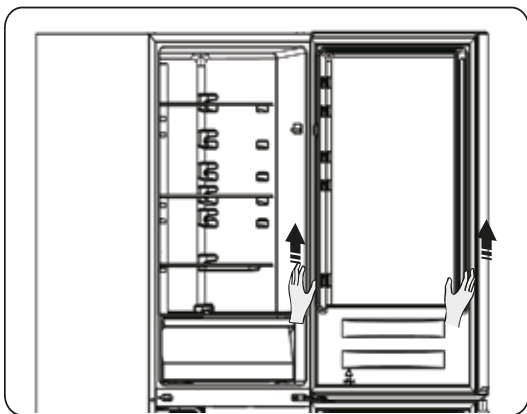

4. Lossa skruven (3) och ta bort komponent (2) och (1). Installera dörrstoppet (vänster) (4) (ligger i plastpåsen) och komponent

(2) (stopblock) på vänster sida av dörren med skruven (3). Spara komponent (1) för framtida bruk.

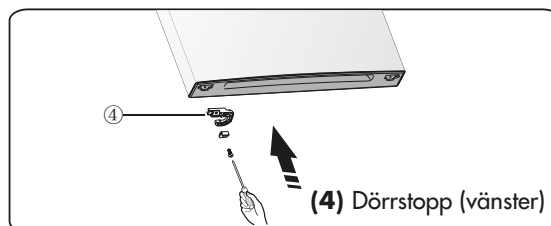
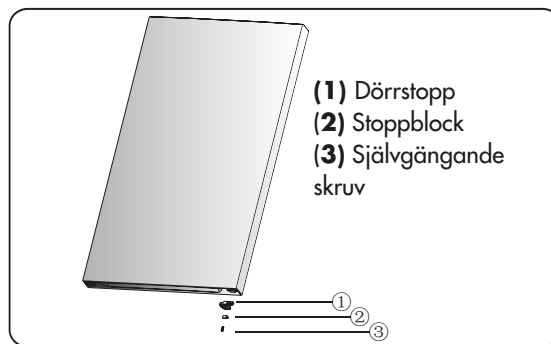

5. Skruva ur de två självgående flänsskruvarna som håller fast det mittr gångjärnet och ta därefter bort det mittr gångjärnet (detta håller fast den nedre dörren).

OBS! När du tar bort dörren kan det finnas brickor mellan det mittr gångjärnet och den nedre dörrens överkant som kan fastna på dörren. Var försiktig så att du inte tappar bort dem.

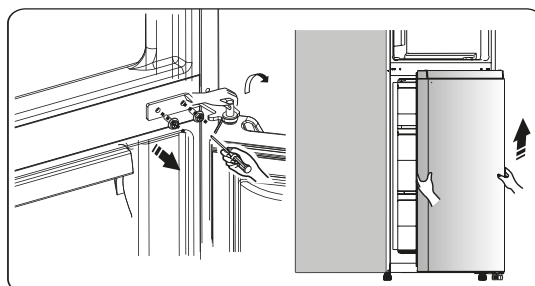

6. Placera den nedre dörren på en jämn yta med utsidan vänd uppåt.

Lossa skruven (3) och ta bort komponent (1) och (2). Installera därefter vänster dörrstopp (4) (ligger i plastpåsen) och vänster komponent (2) och skruven (3) på vänster sida. Spara komponent (1) för framtida bruk.

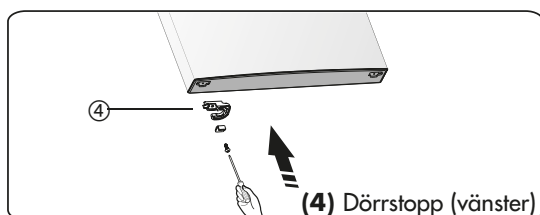
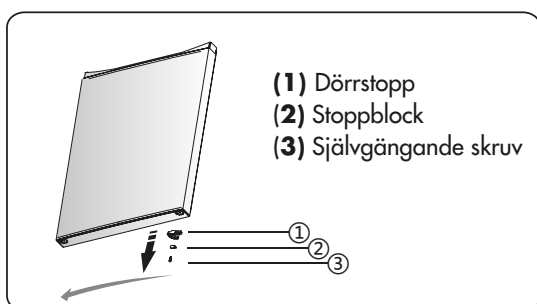

7. Flytta skruven och skydden för skruvhål på den mitre skyddsplåten från vänster till höger sida (se bilden nedan).

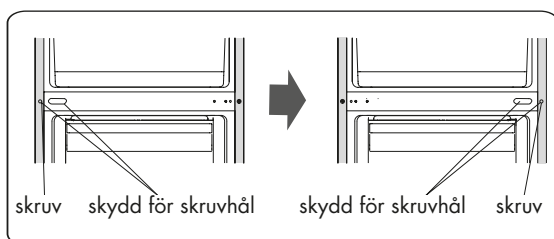

8. Lägg kylskåpet på skumplast eller liknande material. Ta bort de båda justerbara fötterna (1) och avlägsna därefter det nedre gångjärnet (2) genom att skruva ur de självgängande flänsskruvarna (3).

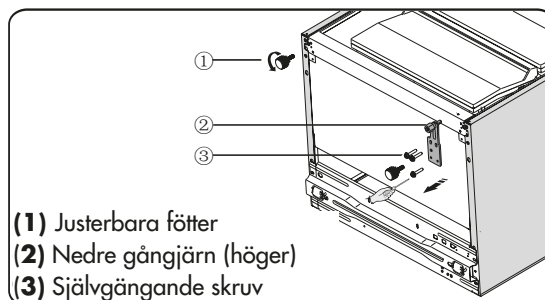

9. Ta bort komponent (1) från det nedre gångjärnet (höger). Ta därefter bort det nedre gångjärnsstiftet och flytta det till hålet på den andra sidan. Montera därefter komponent (1) på det nedre gångjärnsstiftet.

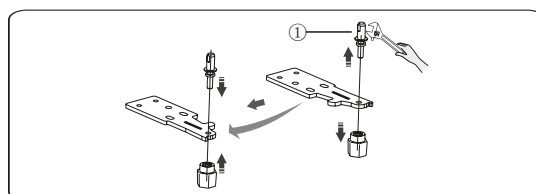

10. Flytta skydden för skruvhål på den nedre skyddsplåten från vänster till höger sida (se bilden nedan).

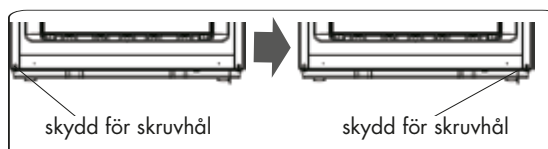

11. Sätt tillbaka det nedre gångjärnet på vänster sida och skruva fast det med de självgängande flänsskruvarna. Sätt tillbaka de båda nedre justerbara fötterna på den andra sidan och fäst dem.

12. Lyft den nedre dörren på plats, justera det nedre gångjärnet, sätt i gångjärnsstiftet i den nedre dörrens nedre hål och dra därefter åt skruvarna.

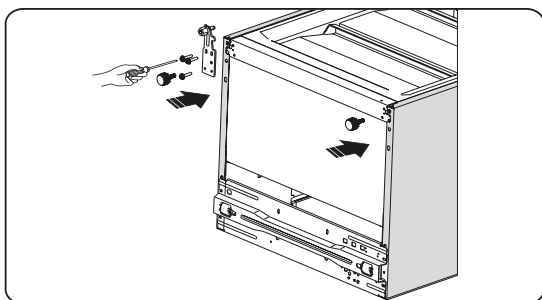

13. För på den nedre dörren på det nedre gångjärnsstiftet och håll den i läge. Vrid det mitre gångjärnet 180°, flytta brickan på stiftet till den nedre sidan, justera det mitre gångjärnet till korrekt läge och skruva därefter fast det (försäkra dig om att den nedre dörren är ordentligt fastsatt).

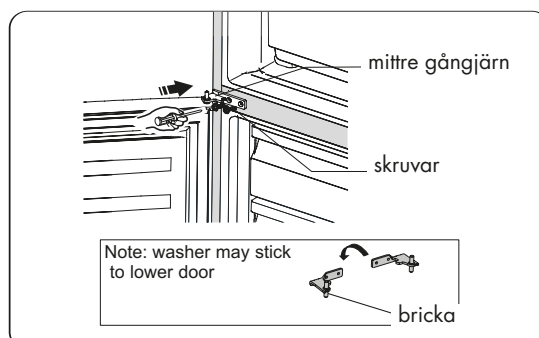
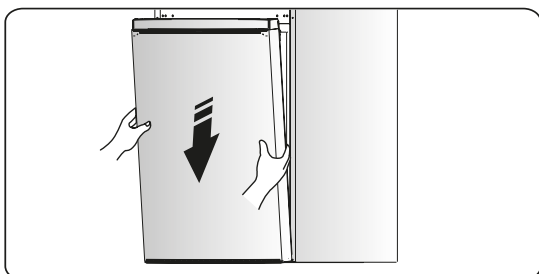

14. Flytta den övre dörren till korrekt plats. Installera den mitre gångjärnsaxeln i den övre dörrens nedre hål.

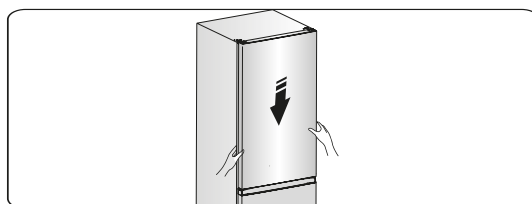

15. Lyft upp den övre dörren till korrekt läge och fäst därefter komponent (4) med skruvarna (3). Håll upp den övre dörren med handen när du installerar den. Installera det övre gångjärnsskyddet (2) på vänster hörn med skruven (1). Installera skydd för skruvhål (5) på kylskåpets övre höger hörn.

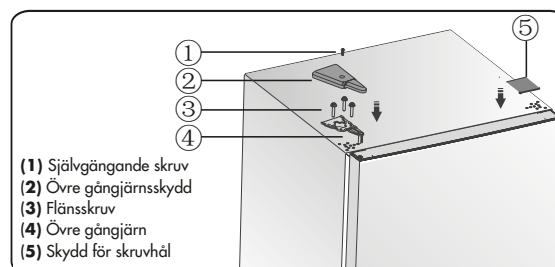

16. Öppna den övre dörren, installera dörphyllorna och stäng därefter dörren.

Obs! Om enheten har handtag måste du vända detta (se anvisningar nedan).

Lyft av den övre dörren och lägg den på en jämn yta med utsidan vänd uppåt. Lossa komponent (1) och komponent (4) och skruva därefter ur skruvarna (2). Flytta handtaget (3) till höger sida och fäst det med skruvarna (2), komponent (1) och komponent (4).

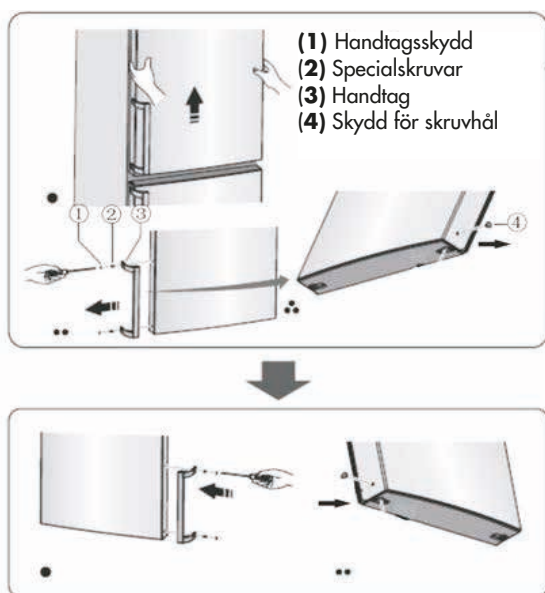

Varning! Koppla bort enheten från vägguttaget innan du påbörjar arbetet med att hänga om dörren.

Användning

Start och temperaturreglering

Följ nedanstående anvisningar vid reglering av enheten (på displayerna i bilden nedan visas enhetens funktioner).



Display

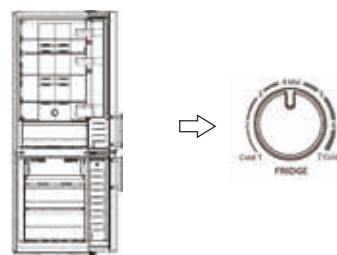

Kontrollpanel



Inställning av temperaturen från display

Ställ in kylskåpets temperatur på 4 °C när kylskåpet startas första gången. På så sätt säkerställer du optimal förvaring av livsmedel (följ anvisningar nedan för att ändra temperaturen). OBS! Om enheten är inställd på hög temperatur minskar hållbarhetstiden för de livsmedel som förvaras i den.

Var försiktig!

Den temperatur du ställer in är medeltemperaturen för hela kylskåpet. Temperaturen i de enskilda facken kan avvika från den som visas på displayen, beroende på hur mycket livsmedel du förvarar i dem och hur du placerar livsmedel. Omgivningstemperaturen kan också påverka den faktiska temperaturen i enheten.

Kylskåp

Tryck på  för att ställa in kylskåpets temperatur (temperaturen kan ställas in på mellan 2 och 8 °C) (displayen visar värden i följande ordning). Obs! När  tänds är enheten inställd i läge Holiday. Se anvisningar för läge Holiday.

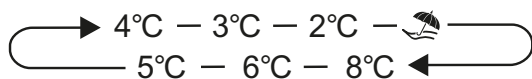

Läge

Ställ in läge genom att trycka på knappen  på displayen (motsvarande ikon tänds).

Super Freeze

Super Freeze sänker snabbt temperaturen i frysen så att livsmedlen fryser snabbare. Detta bidrar till att bevara vitaminer och näringsämnen i färsk livsmedel och håller livsmedlen fräscha under längre tid.

- Håll inne  (på displayen på dörrens insida) i 3 sekunder för att aktivera läge Super Freeze.
- När läge Super Freeze väljs tänds lampan och frysens temperatur ställs in på -24 °C .
- Öppna inte frysens dörr under 24 timmar om du fryser in maximal mängd livsmedel.
- Super Freeze stängs av automatiskt efter 52 timmar (därefter återgår frysens temperaturinställning till tidigare inställning).

Holiday

Om du ska vara borta en längre tid kan du aktivera denna funktion genom att trycka på .



- Lampan tänds när läge Holiday aktiveras. Frysens temperatur ställs in på -18 °C och kylskåpets temperatur ställs in på 15 °C .

Viktigt!

Förvara inte någon mat i kylskåpet medan det är avstängt.

3. På/Av

Tryck på denna knapp för att starta eller stänga av enheten.

- Håll inne  i 3 sekunder (summern indikerar att enheten kommer att stängas av).
- Håll inne  i 1 sekund (summern indikerar att enheten kommer att startas).

Kontrollpanel

Temperaturreglage inuti kylskåp

1. Otillräcklig kylning i kylskåpet. Sätt temperaturreglaget på lägre temperatur.

2. Normal användning av kylskåpet. Sätt temperaturreglaget på medelhög temperatur

Viktigt!

Vid höga omgivningstemperaturer (till exempel varma sommar dagar) och lägre temperaturinställning måste kompressorn eventuellt arbeta lång tid i sträck eller helt utan avbrott! Därför rekommenderar vi att temperaturreglaget inte ställs in på lägre temperatur under normala förhållanden. Därför rekommenderar vi att temperaturreglaget inte ställs in på lägre temperatur under normala förhållanden (på så sätt håller sig också kylda livsmedel bäst).

Orsak:

När omgivningstemperaturen är mycket hög måste kompressorn arbeta kontinuerligt för att upprätthålla låg temperatur inuti enheten.

Om enheten är inställd på hög temperatur minskar hållbarhetstiden för de livsmedel som förvaras i den.

Livsmedel förvaras generellt bäst på medelhög temperaturinställning.

Använda enheten

Tillbehör

Flyttbara hyllor/lådor

- Enheten finns i olika varianter med olika kombinationer och egenskaper, till exempel förvaringshyllor av glas och plast samt trådkorgar.
- Kylskåpets väggar är utrustade med skenor som medger ändring av positionen för kylskåpets hyllor.

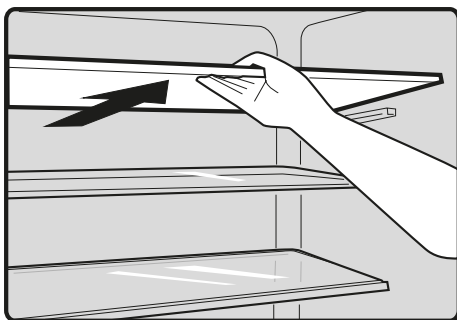

Flexibelt vinställ

Används för att förvara vinflaskor eller andra drycker (stället kan tas ut för rengöring).

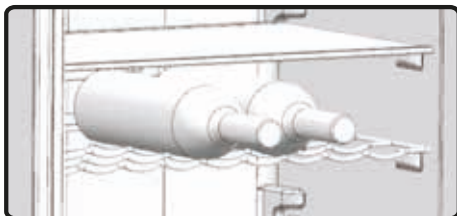

Borttagning och montering av dörrhylla

Varning! Dörrhyllan får inte tas bort och installeras av användaren! Kontakta kundtjänst om dörrhyllan är skadad. Följ nedanstående steg för att byta dörrhylla:
Ta bort dörrhyllan:

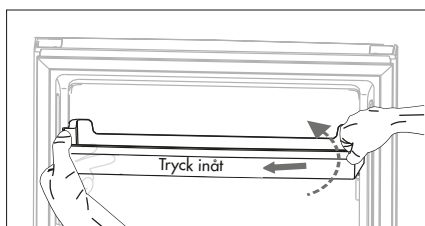

Håll i dörrhyllans ena sida med ena handen och tryck dess andra sida inåt med den andra handen. Lyft därefter dörrhyllan uppåt. När spåret i dörrhyllan har lossnat från dörrens styrning tar du bort dörrhyllan genom att lyfta den uppåt vinklad.

Installation av dörrhylla:

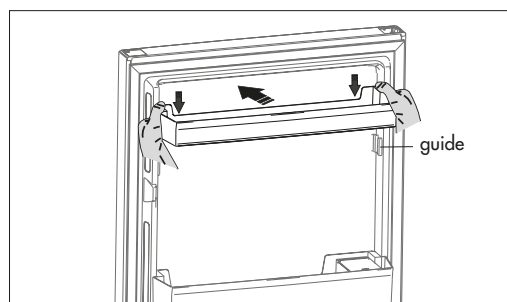

Håll med ett stadigt grepp i dörrhyllans båda sidor och skjut på dörrhyllan längs styrningarna i dörren. Avsluta med att trycka dörrhyllan nedåt i korrekt läge.

Grönsakslåda

Denna låda är lämplig för förvaring av frukt och grönsaker.

Fryslåda

Denna låda är lämplig för förvaring av fryst livsmedel.

Iskubslåda

För frysning av is och förvaring av isbitar.

Kylskåp

För förvaring av livsmedel som inte behöver frysas (indelat i olika sektioner för olika typer av livsmedel).

Frysskåp

För infrysning av färska livsmedel och förvaring av fryst och djupfryst livsmedel under lång tid.

Tina livsmedel

- Upptining av livsmedel i kyldelen.
- Vid rumstemperatur.
- I mikrovågsugn.
- I konventionell ugn eller konvektionsugn.
- Livsmedel som tinats bör inte frysas in på nytt.

1. Förutsatt att enheten har relaterade tillbehör och funktioner.

2. Om enheten har frysskåp.

Praktiska tips

Energispartips

- Vi rekommenderar att du följer tipsen nedan för att spara energi.
- Låt dörren vara öppen så korta stunder som möjligt.
- Placera inte enheten nära värmekällor (direkt solljus, elektrisk ugn, spis och liknande).
- Ställ inte in temperaturen lägre än nödvändigt.
- Förvara inte varma livsmedel eller flyktig vätska i enheten.
- Placera enheten i ett väl ventilerat och fuktfritt rum. Se avsnittet "Installation av din nya enhet".
- Om bilden visar korrekt kombination för lådor, grönsaksfack och hyllor ändrar du inte kombinationen (den är utformad att vara så energieffektiv som möjligt).

Tips för kylning av färska livsmedel

- Ställ inte in varma livsmedel direkt i kylskåpet eller frysen. Detta ökar temperaturen i skåpet, vilket leder till att kompressorn måste arbeta hårdare och därmed förbrukar mer energi.
- Täck över eller plast in livsmedel, framför allt om det har stark arom. Placera livsmedlen med omsorg så att luft kan cirkulera fritt runt dem.

Tips för kylning

- Kött (alla sorter): Plasta in med plastfolie och placera på glashyllan ovanför grönsaksfacket. Observera riktlinjerna för hur länge olika livsmedel kan förvaras och tillverkarnas bäst före-datum.
- Tillagad mat, kalla rätter och liknande:
Bör täckas över och placeras på valfri hylla.
- Frukt och grönsaker:
Bör förvaras i den speciella lådan.
- Smör och ost:
Förslut i lufttät påse eller slå in i plastfolie.
- Mjölkpaket:
Stäng med lock och förvara i dörrhyllorna.

Tips för frysning

- Efter första start och efter en tids avstängning ska du låta enheten gå i minst två timmar med låg temperaturinställning innan du lägger in livsmedel i frysdelen.
- Förbered livsmedlen i små portioner så att det snabbt kan frysas in helt och senare tas ut och tinas i lagom stora mängder.
- Förpacka livsmedlen i aluminiumfolie eller lufttät plastfolie.
- Låt inte färska, ej frysta livsmedel komma i kontakt med redan infrysta livsmedel (det finns risk att infrysta livsmedel tinar).
- Frysta produkter kan orsaka förfrysningsskada på huden om de förtärs omedelbart efter att de har tagits ut ur frysskåpet.
- Märk alla infrysta paket med datum för att hålla ordning på lagringstiden.

Tips för förvaring av frysta livsmedel

- Kontrollera att frysta livsmedel har hanterats korrekt i butiken.
- När livsmedel har tinat försämras de snabbt och får inte frysas in på nytt. Förvara inte frysta livsmedel längre än till det datum som anges av livsmedelstillverkaren.

Avstängning av enheten

Om enheten måste vara avstängd under en längre tid bör följande åtgärder vidtas för att förhindra mögelbildning i enheten.

1. Ta ut alla livsmedel.
2. Dra ut nätsladdens stickkontakt ur vägguttaget.
3. Rengör och torka insidan noggrant.
4. Se till att alla dörrar hålls något öppna, så att luft kan cirkulera.

Rengöring och skötsel

Av hygieniska skäl bör enheten (både utsidan och de invändiga tillbehören) rengöras regelbundet, minst varannan månad.

Var försiktig!

Risk för elstöt! Koppla alltid bort enheten från strömförsörjning före rengöring. Risk för elstöt! Stäng av enheten och dra ut stickkontakten ur vägguttaget innan rengöringen påbörjas.

Utvändig rengöring

För att enheten ska bevara sitt utseende bör du rengöra den regelbundet.

- Torka av kontrollpanelen med en ren och mjuk trasa.
- Spruta lite vatten på trasan, inte direkt på enhetens yta. Då fördelas fukten jämnt på ytan.
- Rengör dörrar, handtag och kylskåpets ytor med ett mildt rengöringsmedel och torka sedan av med en mjuk trasa.

Var försiktig!

- Använd inte vassa föremål – de kan lätt repa enhetens yta.
- Använd inte förtunning, bilschampo, blekmedel, eteriska oljor, slipande rengöringsmedel eller organiska lösningsmedel, till exempel bensen, för rengöring. De kan skada enhetens yta och orsaka brand.

Invändig rengöring

Du bör rengöra enhetens invändiga delar regelbundet. Torka av insidan av kyl-/frysskåpet med en svag lösning av bikarbonat och skölj sedan med varmt vatten med hjälp av en urvriden svamp eller trasa. Torka helt torrt innan du sätter tillbaka hyllor och lådor. Torka alla ytor och löstagbara delar. Även om denna enhet avfrostas automatiskt kan ett frostlager bildas inuti frysskåpet om dörren öppnas ofta eller hålls öppen för länge. Om frostsiktet är för tjockt väljer du ett tillfälle när enheten endast innehåller lite livsmedel och gör på följande sätt:

1. Ta ut livsmedel och korgar, koppla bort enheten från vägguttaget och lämna dörrarna öppna. Se till att lokalen är väl ventilerad för att påskynda avfrostningen.
2. Rengör frysen enligt ovanstående anvisningar när avfrostningen är färdig.

Var försiktig!

Använd inte vassa föremål för att avlägsna frost från frysskåpet. Vänta tills enheten är helt torr invändigt innan du ansluter den till vägguttaget och startar den.

Rengöring av dörrtätningar

Var noga med att hålla dörrtätningarna rena. Klibbiga livsmedel och drycker kan göra att tätningarna fastnar i skåpet och skadas när du öppnar dörren. Rengör tätningar med ett mildt rengöringsmedel och varmt vatten. Skölj och torka ordentligt efter rengöring.

Var försiktig! Enheten får startas på nytt först efter att dörrtätningarna har torkat helt.

Byte av LED-lampa.

- Varning! LED-lampan får endast bytas ut av en behörig person! Kontakta kundtjänst om LED-lampan är skadad.

Gör på följande sätt för att byta

LED-lampa:

- 1.** Gör enheten spänningslös.
- 2.** Ta bort lampkåpan genom att skjuta den uppåt och utåt.
- 3.** Håll skyddet för LED-lampan med ena handen och dra i det med den andra handen samtidigt som du trycker på spärren.
- 4.** Byt LED-lampa och snäpp den nya på plats på korrekt sätt.

Felsökning

Om du får problem med enheten eller är orolig för att den inte fungerar korrekt kan du utföra några enkla kontroller innan du ringer efter service. Se nedan. Kontrollera följande innan du ringer efter service.

Varning! Försök inte reparera enheten själv. Kontakta behörig elektriker, auktoriserad servicetekniker eller butiken där du köpte produkten om problemet kvarstår efter att du har gjort de kontroller som anges nedan.

Problem	Möjlig orsak och korrigerande åtgärd
Enheten fungerar inte korrekt	Kontrollera att nätsladden är korrekt ansluten i vägguttaget.
	Kontrollera säkringen eller kretsen för strömförsörjningen. Byt eller återställ säkringen vid behov.
	Omgivningstemperaturen är för låg. Ändra temperaturinställningen till en lägre temperatur för att lösa detta problem.
	Det är normalt att frysen inte är i drift under avfrostningscykeln, samt under en kort tid efter det att enheten slagits på – detta för att skydda kompressorn.
Lukt från facken	Insidan kan behöva rengöras.
	Vissa livsmedel, behållare och plastfolier avger lukt.
Buller från enheten	Ljuden som listas nedan är helt normala: <ul style="list-style-type: none"> • Kompressorljud. • Kluckande ljud som när vatten kokar. • Poppande ljud under automatisk avfrostning. • Klickljud innan kompressorn startar.
	Andra ovanliga ljud beror sannolikt på någon av nedanstående orsaker som du i så fall behöver kontrollera och åtgärda: <ul style="list-style-type: none"> • Enheten står inte vågrätt. Enhetens baksida är i kontakt med väggen. Flaskor eller behållare har ramlat eller rullar runt.
Motorn går kontinuerligt	Det är normalt att motorljudet hörs frekvent. Motorn arbetar under längre perioder under följande omständigheter: <ul style="list-style-type: none"> • Temperaturinställningen är satt lägre än nödvändigt • En större mängd varma livsmedel har nyligen ställts in i enheten. • Temperaturen utanför enheten är för hög. • Dörrarna står öppna för länge eller för ofta. • Enheten har nyligen installerats eller varit avstängd en längre tid.
Ett frostlager ansamlas inuti enheten	Se till att det finns plats mellan livsmedlen i enheten så att luften kan cirkulera fritt. Säkerställ att dörren är helt stängd. Ta bort frostlagret enligt anvisningarna i avsnittet "Rengöring och skötsel".

Temperaturen i enheten är för hög	Du kan ha lämnat dörrarna öppna för länge eller för ofta, dörrarna hålls öppna av något hinder eller det finns inte tillräckligt med spelrum bredvid, bakom eller ovanför enheten.
Temperaturen i enheten är för låg	Höj temperaturen genom att följa anvisningarna i avsnittet "Användning".
Dörrarna är svåra att stänga	Kontrollera att kylskåpets överdel lutar 10–15 mm bakåt så att dörrarna är självstängande eller om något inuti skåpet hindrar dörrarna från att stängas.
Vatten droppar på golvet	Vattenuppsamlaren (längst ned på skåpets baksida) kanske inte är plan, dräneringsutloppet (under kompressorpackets ovansida) kanske inte är korrekt positionerat för att leda vatten till vattenuppsamlaren eller så kan vattenutloppet vara igensatt. Du kan behöva dra ut kylskåpet från väggen för att kontrollera uppsamlaren och utloppet.
Lampan lyser inte	En lampan kan vara skadad. Se anvisningarna för byte av lampan i avsnittet "Användning".

Kassera enheten

Enheten får inte kasseras som hushållsavfall.

Förpackningsmaterial

Förpackningsmaterial med återvinningssymbolen kan återvinnas. Deponera förpackningsmaterial i en behållare avsedd för återvinningssymboler.

Före avfallshantering av enheten

1. Koppla bort enheten från vägguttaget.
2. Klipp av nätkabeln och avfallshandla den tillsammans med stickkontakten.
Varning! Kylskåp innehåller köldmedie och isoleringen innehåller gaser. Köldmedie och gaser måste elimineras professionellt eftersom de kan orsaka ögonskador eller brand. Kontrollera att köldmediekretsens rör inte är skadade innan enheten avfallshandlas.

	Korrekt kassering av denna produkt
	<p>Symbolen på produkten eller dess förpackning anger att produkten inte får hanteras som hushållsavfall. Lämna i stället produkten på en återvinningsstation och avfallshandla den som elektrisk och elektronisk utrustning. Genom att avfallshandla denna produkt på rätt sätt förhindrar du att den negativt inverkar på miljön och människors hälsa, vilket blir fallet om den avfallshandlas på fel sätt. Kontakta lokala myndigheter, återvinningsstation eller återförsäljaren om du vill ha mer information om hur produkten ska avfallshandlas.</p>

Följ dessa anvisningar för att undvika förorening av livsmedel:

– Håll dörren öppen under så kort tid som möjligt (om dörren hålls öppen under längre perioder stiger temperaturen inuti enheten).

– Rengör regelbundet de ytor som kommer i kontakt med livsmedel samt de åtkomliga delarna av dräneringssystemet.

– Förvara rått kött och rå fisk i lämpliga behållare i kylskåpet så att dessa livsmedel inte kommer i kontakt med eller droppar vätska på andra livsmedel.

Tvåstjärniga frysack är lämpliga för förvaring av frysta livsmedel eller för infrysning/förvaring av glass och isbitar.

– Frysack med en, två eller tre stjärnor är inte lämpligt för infrysning av färska livsmedel.

– Stäng av, frosta av, rengör, torka ur och lämna dörren öppen på kyl/frys som inte ska användas under en längre period för att förhindra mögelbildning.

Klass	Typ av förvaringsutrymme	Temperatur (°C)	Typ av livsmedel
1	Kylskåp	+2 till +8	Lämplig för förvaring av ägg, tillagad mat, förpackade livsmedel, frukt och grönsaker, mejeriprodukter, kakor/tårter, drycker och andra livsmedel som inte är lämpliga att frysa in.
2	(***)*Frys	< -18	Lämpligt för förvaring av fisk och skaldjur samt köttprodukter (eftersom både smak och näringsinnehåll försämras med tiden rekommenderar vi högst tre månaders förvaringstid). Även lämpligt för förvaring av frysta, färska livsmedel.
3	***Frys	< -18	Lämpligt för förvaring av fisk och skaldjur samt köttprodukter (eftersom både smak och näringsinnehåll försämras med tiden rekommenderar vi högst tre månaders förvaringstid). Inte lämpligt för förvaring av frysta, färska livsmedel.
4	**Frys	< -12	Lämpligt för förvaring av fisk och skaldjur samt köttprodukter (eftersom både smak och näringsinnehåll försämras med tiden rekommenderar vi högst två månaders förvaringstid). Inte lämpligt för förvaring av frysta, färska livsmedel.
5	*Frys	< -6	Lämpligt för förvaring av fisk och skaldjur samt köttprodukter (eftersom både smak och näringsinnehåll försämras med tiden rekommenderar vi högst en månads förvaringstid). Inte lämpligt för förvaring av frysta, färska livsmedel.

6	Ingen stjärna	-6 till 0	Lämpligt för förvaring av rött fläskkött och nötkött samt rå fisk och kyckling samt vissa förpackade, processade livsmedel etc. (vi rekommenderar att dessa livsmedel förtärs samma dag eller högst inom tre dagar). Delvis förslutna, processade livsmedel (ej frysbara livsmedel).
7	Lågtemperaturfack	-2 till +3	Rött/fryst fläskkött och nötkött samt rå/fryst kyckling, fisk och skaldjur från sötvatten etc. kan förvaras sju dagar i lägre temperatur än 0 °C (vid förvaring i temperatur högre än 0 °C rekommenderar vi förtäring samma dag eller högst inom två dagar). Skaldjur (kan förvaras i 15 dagar förutsatt att temperaturen är lägre än 0 °C – förvaring i temperaturer över 0 °C rekommenderas inte).
8	Färska livsmedel	0 till +4	Lämpligt för förvaring av rött fläskkött och nötkött samt rå fisk och kyckling och tillagad mat etc. (vi rekommenderar att dessa livsmedel förtärs samma dag eller högst inom tre dagar).
9	Vinförvaring	+5 till +20	Lämpligt för förvaring av rött vin, vitt vin, mousserande vin etc.

Obs! Förvara livsmedlen i kyldelen eller frysdelen eller i den förvaringstemperatur som rekommenderas på förpackningen.

– Stäng av, frosta av, rengör, torka ur och lämna dörren öppen på kyl/frys som inte ska användas under en längre period för att förhindra mögelbildning.

INNHOOLD

Sikkerhetsinformasjon og advarsler.....	26
Installere din nye enhet	32
Beskrivelse av enheten	34
Omhengsling av døren	35
Bruk	39
Bruke enheten	41
Praktiske tips.....	42
Rengjøring og vedlikehold	44
Feilsøking	46
Kassere enheten	47

Sikkerhetsinformasjon og advarsler



Les denne bruksanvisningen, inkludert tips og advarsler, nøye før du installerer og tar i bruk enheten første gang, av hensyn til din sikkerhet og for å sikre korrekt funksjon. For å unngå unødige feil og ulykker, er det viktig å påse at alle som bruker enheten har god kjennskap til dens vedlikehold og sikkerhetsfunksjoner. Ta vare på denne bruksanvisningen og forviss deg om at den følger med enheten dersom den flyttes eller selges, slik at alle som bruker den i hele dens levetid får korrekt informasjon om hvordan enheten skal brukes og hvilke sikkerhetstiltak som kreves. Følg alltid sikkerhetsforskriftene i denne bruksanvisningen for å redusere risikoen for personskade og skade på eiendom. Fabrikanten er ikke ansvarlig for skader forårsaket av forsømmelse.

Sikkerhet for barn og andre utsatte personer

Iht. EN-standard

Denne enheten kan brukes av barn fra 8 år og oppover og av personer med nedsatte fysiske evner, nedsatt hørsel/syn, nedsatt mental kapasitet eller som mangler erfaring, forutsatt at de overvåkes eller har fått innføring i hvordan enheten brukes på en sikker måte og at de forstår alle risikoer som foreligger. Barn må aldri leke med enheten.

Barn får bare foreta rengjøring eller vedlikehold under tilsyn av en voksen person. Barn mellom 3 og 8 år kan ta ut og sette inn produkter i kjøleskap/fryser.

Iht. IEC-standard

Denne enheten kan brukes av personer (inklusive barn) med nedsatte fysiske evner, nedsatt hørsel/syn, nedsatt mental kapasitet eller som mangler erfaring, forutsatt at de overvåkes eller får anvisninger i hvordan enheten brukes av en person som er ansvarlig for deres sikkerhet. Forviss deg om at barn ikke leker med enheten.

Hold alt emballasjemateriell utenfor rekkevidde for barn, ettersom det er risiko for kvelning.

- Gjør følgende når enheten skal kasseres: trekk først støpselet ut av stikkkontakten, klipp av ledningen (så nær enheten som mulig) og demonter døren (på den måten hindrer du at barn som leker med enheten kan bli utsatt for elektrisk støt eller bli stengt inne i enheten).
- Hvis denne enheten skal erstatte et eldre produkt som har en fjærsperre på døren eller lokket, må du forvise deg om at fjærsperren er ubrukelig (demonter den) før du kasserer den gamle enheten. Dette hindrer at den blir en dødsfelle for barn.

Sikkerhet generelt



ADVARSEL! Denne enheten er ment til bruk i husholdning og liknende, som for eksempel:

- kantine i butikker, kontorer og andre arbeidsplasser
- på bondegårder og av gjester på hotell, motell og andre typer bomiljøer
- på B&B, vandrerhjem og liknende
- i catering og liknende ikke-detaljehandelmiljøer
- ADVARSEL! Ikke oppbevar eksplosive stoffer i enheten, for eksempel spraybokser som inneholder brannfarlig drivgass.
- ADVARSEL! Hvis ledningen er skadd, skal denne erstattes av fabrikanten, fabrikantens servicerepresentant eller personer med samme kompetanse (skadd ledning utgjør en fare).
- ADVARSEL! Hold ventilasjonsåpninger på ut- eller innsiden av enheten fri for hindringer.
- ADVARSEL! Ikke bruk mekaniske anordninger eller andre midler for å fremskynde avrimingsprosessen bortsett fra de som anbefales av fabrikanten.
- ADVARSEL! Kuldemediumkretsen må ikke skades.
- ADVARSEL! Ikke bruk elektriske anordninger inne i enheten, kun slike som anbefales av

fabrikanten.

- ADVARSEL! Pakk matvarer i poser og hell væske i flaske eller beholder med lokk før disse plasseres i kjøleskapet (på den måten forenkles rengjøringen).
- ADVARSEL! Kuldemediet og gassen i isolasjonsmaterialet er brannfarlig. Ved kassering av enheten skal den leveres til autorisert gjenvinningsstasjon. Ikke utsett enheten for ild.
- ADVARSEL! Forviss deg om at nettleidingen ikke setter seg fast eller skades når du setter enheten på plass.
- ADVARSEL! Ikke plasser grenuttak eller bærbare strømforsyningsaggregat bak enheten.



Dette symbolet indikerer at kuldemediet og gassen i isolasjonsmaterialet er brannfarlig. **Advarsel! Brannfare/brannfarlige materialer**

Skifte ut innvendige lyspærer

- ADVARSEL! De innvendige lyspærene må ikke skiftes av brukeren! Kontakt kundeservice dersom en innvendig lyspære er skadd.

Denne advarselen gjelder kun for kjøleskap som har innvendig belysning.

Kuldemedium

Enhetens kuldemediumkrets inneholder isobutengass (R600a). Det er en naturgass som er svært miljøvennlig, men som likevel er brannfarlig. Kontroller at ingen av komponentene i enhetens kuldemediumkrets er skadd i forbindelse med transporten eller installeringen av enheten. Kuldemediet (R600a) er brannfarlig.

- **ADVARSEL!** Kjøleskap inneholder kuldemediumgass, og isolasjonen inneholder også gass. Kuldemedium og gasser må avfallshåndteres på forskriftsmessig måte, ettersom de kan forårsake øyeskader eller brann. Påse at kuldemediumkretsens rør ikke er skadd før enheten leveres til gjenvinning.

Hvis kuldemediumkretsen er skadd:

– Unngå åpen ild og antennelseskilder

– Luft grundig ut av rommet der enheten står

Det er farlig å endre produktets spesifikasjoner eller modifisere enheten på noen som helst måte.

Skade på nettleddingen kan forårsake kortslutning, brann og/eller elektrisk støt.

Elektrisk sikkerhet

1. Nettleddingen må ikke forlenges med skjøteledning.
2. Påse at støpselet ikke kommer i klem eller skades. Et klemt eller skadd støpselet kan overopphetes og forårsake brann.
3. Forviss deg om at du kan komme til enhetens støpselet.
4. Dra aldri i nettleddingen.
5. Ikke plugg i støpselet hvis det er skadd eller sitter løst. Det er risiko for elektrisk støt eller brann.
6. Enheten må ikke brukes uten dekselet til den innvendige belysningen.
7. Enheten må kun koples til et énfase vekselstrømnett på 220–240 V, 50 Hz. Hvis spenningen i det lokale strømmettet varierer utenfor ovennevnte område, må det installeres en AC-spenningsregulator av sikkerhetsgrunner. Hvis det er nødvendig å bruke en spenningsregulator, skal den ha en utgangseffekt på minst 350 W. Enheten skal koples til en separat stikkontakt som ikke deles med andre elektriske apparater. Stikkontakten og støpselet må være jordet.

Daglig bruk

- Eksplosjonsfare! Ikke oppbevar brannfarlige gasser eller væsker i nærheten.
- Ikke bruk elektriske apparater inne i enheten (f.eks. elektriske ismaskiner, stavmikser osv.).
- Trekk alltid i støpselet (ikke i ledningen) når du kopler enheten fra stikkontakten.
- Ikke plasser varme gjenstander nær enhetens plastkomponenter.
- Ikke plasser matvarer direkte inntil luftutløpet i bakveggen.
- Oppbevar ferdigpakkeede frysede matvarer iht. matvareprodusentens anvisninger.
- Følg alltid anbefalinger for oppbevaring av matvarer fra enhetens produsent.
- Ikke plasser kullsyreholdige drikkevarer i fryseskabet (flasken blir trykksatt og kan eksplodere, noe som kan medføre skade på enheten).
- Frysede matvarer kan forårsake frostskaade dersom de spises med en gang de tas ut av fryseskabet.
- Ikke plasser enheten i direkte sollys.
- Brannfare! Hold levende lys, lamper og andre gjenstander med åpen ild på trygg avstand til enheten.
- Enheten er ment til oppbevaring av matvarer og/eller drikke til normal husholdningsbruk iht. anvisningene i denne bruksanvisningen. Enheten er tung. Vær forsiktig når du flytter den.
- Ikke berør frysede matvarer med fuktige/våte hender når du tar dem ut av fryseskabet – det kan forårsake forfrysningsskader.
- Ikke stå på enhetens sokkel, skuffer, dører osv., og ikke bruk dem som støtte.
- Frysede matvarer må ikke fryses inn på nytt etter å ha vært tint opp.
- Ikke sug på is eller isbiter rett fra fryseren – det kan forårsake forfrysningsskader i munnen og på leppene.
- Ikke overbelast hyllene, og ikke plasser for mye matvarer i grønnsaksskuffen (det er fare for at gjenstander faller ned og forårsaker personskade eller skade på enheten).
- Dette kjøle/fryseskabet er ikke ment til bruk som innebygd enhet.

Vær forsiktig! Rengjøring og vedlikehold

- Slå av enheten og trekk ut støpselet før du utfører vedlikehold.
- Ikke rengjør enheten med metallgjenstander, damprens, eterisk olje, organiske løsemidler eller rengjøringsmiddel/rengjøringsprodukter som inneholder slipemiddel.
- Ikke bruk skarpe gjenstander for å fjerne is/rim fra enheten. Bruk en plastskrape.

Viktig å tenke på ved installeringen!

- Følg alle anvisninger i denne bruksanvisningen når enheten koples til strømmettet.
- Pakk ut enheten og forviss deg om at den ikke er skadd.
- Ikke kople skadd enhet til stikkontakten. Meld omgående fra om eventuelle skader til forhandleren. Ta vare på emballasjen dersom det kan være bruk for den senere.
- Vi anbefaler at du venter minst fire timer før du kople til enheten (på den måten rekker oljen å renne tilbake til kompressoren).
- Forviss deg om at det er tilstrekkelig luftsirkulasjon rundt enheten (på den måten reduseres risikoen for overoppheting). Følg alle installasjonsanvisninger for å sikre tilstrekkelig ventilasjon.
- Plasser om mulig produktet med klaring til veggen bak. På den måten unngår du at varme komponenter (kompressor og kondensator) utgjør en brannrisiko. Følg alle installasjonsanvisninger.
- Enheten må ikke plasseres for nær varmeovn eller komfyr.
- Forviss deg om at støpselet er tilgjengelig når enheten er installert.

Service

- Alt elektrisk arbeid som kreves i forbindelse med service på enheten skal utføres av autorisert elektriker eller annen behørig person.
- Dette produktet får i følgende tilfeller kun repareres ved et autorisert servicesenter som benytter originale reservedeler:
 1. Dersom enheten er selvavrimende.
 2. Dersom enheten har et frysenskap.

Installere din nye enhet

Les følgende tips før du bruker enheten for første gang.

Ventilasjon av enheten



For å forbedre kjølesystemets virkningsgrad og spare strøm, er det viktig å opprettholde god ventilasjon rundt enheten. Sørg derfor for at det er tilstrekkelig med fritt rom rundt kjøleskapet.

Vi anbefaler at det er 50–70 mm klaring bak enheten, minst 100 mm på oversiden, minst 100 mm mellom enhetens sider og vegg samt fritt rom foran enheten slik at dørene kan åpnes 115°. Se diagrammet nedenfor.

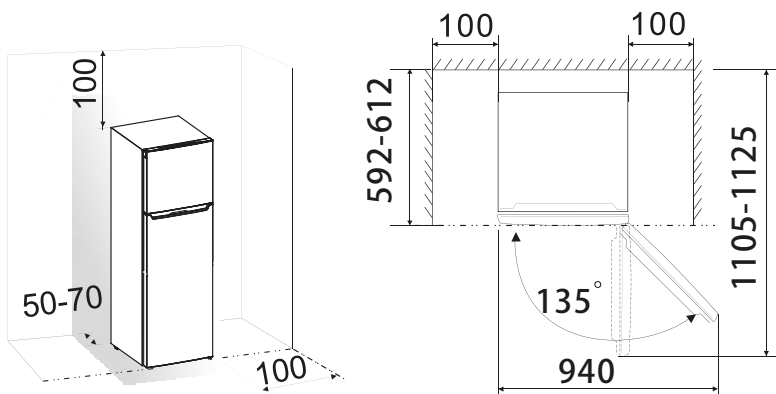

	A	B	C
Uten håndtak	660	880	1210
med håndtak	708	925	1220

Tekniske data

A	Dybde (dør lukket)
B	Bredde
C	Dybde (dør åpen)

- Obs!

Denne enheten fungerer utmerket i klimaklasse SN til ST iht. tabellen nedenfor.

Den fungerer eventuelt ikke korrekt hvis den må arbeide i lengre tid i en temperatur utenfor det angitte området.

Klimaklasse	Omgivelsestemperatur
SN	10–32 °C
N	16–32 °C
ST	16–38 °C

- Plasser enheten på et tørt sted der det ikke er risiko for fuktskade.
- Beskytt enheten mot direkte sollys, regn og frost.
- Plasser enheten på avstand fra varmekilder som vedovner, åpen peis og varmeovner.

Nivellering av enheten

- Det kan være nødvendig å nivellere enheten ved hjelp av føttene for å sikre tilstrekkelig luft sirkulasjon på baksiden av enhetens nedre del.
- Føttene kan justeres for hånd med en passende skrunøkkel.
For at dørene skal bli selvlukkende, justerer du føttene slik at enhetens overdel heller ca. 10 mm bakover.

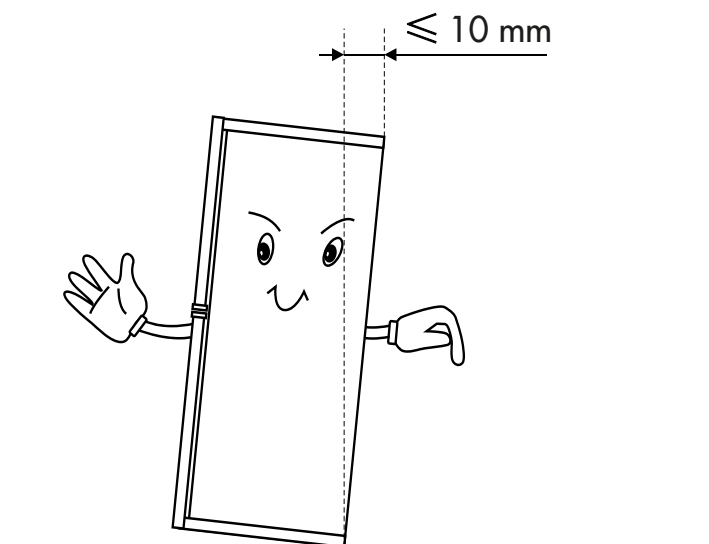

Beskrivelse av enheten

Oversikt over enheten (display)

- | | |
|--|---|
| 1. Display | 11. Øvre hylle |
| 2. Dørbryter | 12. Fleksibel vinhylle (tilleggsutstyr) |
| 3. Glasshylle | 13. Ventilasjonsskanal i kjøleskap |
| 4. Lokk til grønnsaksskuff | 14. Kjøleskapspakning |
| 5. Grønnsaksrom | 15. Nedre hylle |
| 6. Øvre fryseskuff (serveringsbrett kan fås som tillegg) | 16. Kjøleskapsdør |
| 7. Midtre fryseskuff | 17. Håndtak (tilleggsutstyr) |
| 8. Nedre fryseskuff | 18. Fryserdør |
| 9. Justerbar fot | 19. Fryserpakning |
| 10. Eggholder (innside) | 20. Ventilasjonsskanal i fryser |

Oversikt over enheten (kontrollpanel)

- | | |
|---|---|
| 1. LED-lyspære | 11. Justerbar fot |
| 2. Dørbryter | 12. Eggholder (innside) |
| 3. Glasshylle | 13. Øvre hylle |
| 4. Ventilasjonsskanal i kjøleskap | 14. Fleksibel vinhylle (tilleggsutstyr) |
| 5. Betjeningspanel | 15. Nedre hylle |
| 6. Lokk til grønnsaksskuff | 16. Kjøleskapspakning |
| 7. Grønnsaksrom | 17. Kjøleskapsdør |
| 8. Serveringsbrett (øvre fryseboks fås som tillegg) | 18. Håndtak (tilleggsutstyr) |
| 9. Midtre fryseskuff | 19. Ventilasjonsskanal i fryser |
| 10. Nedre fryseskuff | 20. Fryserpakning |
| | 21. Fryserdør |

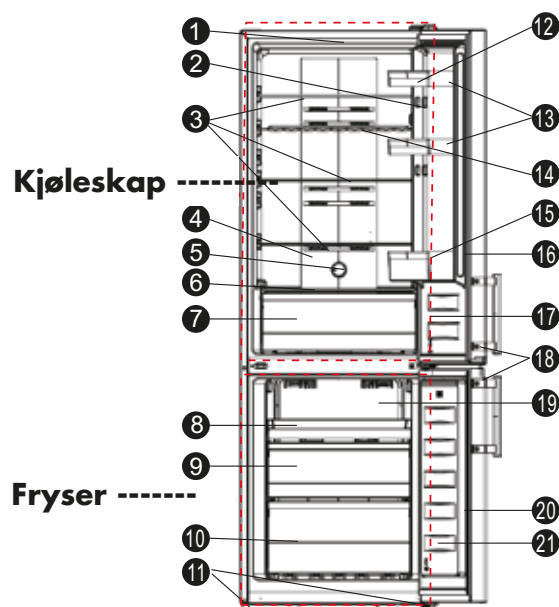
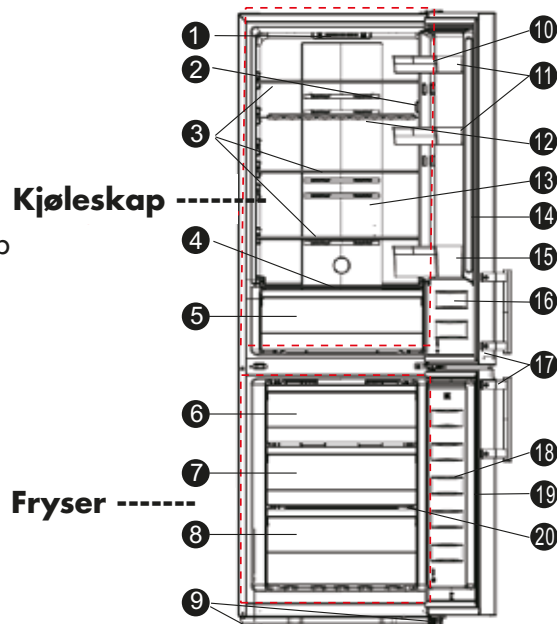





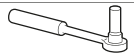
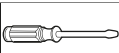

OBS! På grunn av vårt kontinuerlige utviklingsarbeid kan utseendet til ditt kjøleskap avvike noe fra det kjøleskapet som vises i denne bruksanvisningen (funksjonen er imidlertid den samme). For å få mer plass i fryserdelen kan du ta ut skuffene (unntatt den nedre skuffen i fryserdelen). For å kunne sikre beste mulige energiyteevne for dette produktet, anbefaler vi at alle hyller og skuffer plasseres i deres opprinnelige stilling (se bildet over).

Omhengsling av døren

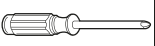
Du kan ved behov endre hvilken side døren åpnes fra, fra høyre side (som ved levering) til venstre side. Advarsel! Kople enheten fra strømtilførselen før du hengsler om døren. Forviss deg om at støpselet er trukket ut av stikkontakten.

Nødvendig verktøy

Følger ikke med		
		
8 mm pipenøkkel	Skrutrekker med tynt blad	Sparkel
		
Cross-shaped screwdriver	Skiftenøkkel	Fastnøkkel (8 mm)
Ytterligere komponenter (i plastposen)		
		
Dørstopper, venstre		

OBS!

Ved behov kan du legge ned kjøleskapet på baksiden for å komme til sokkelen. Legg skumplast eller liknende materiale på gulvet slik at kjøleskapets bakside ikke skades. Gjør slik for å hengsle om døren. Du kan se bort fra tilhørende beskrivelse for komponenter som ikke følger med enheten.

1. Still kjøleskapet vertikalt. Åpne den øvre døren og ta ut alle dørhyller (slik at de ikke skades) og lukk deretter døren igjen.

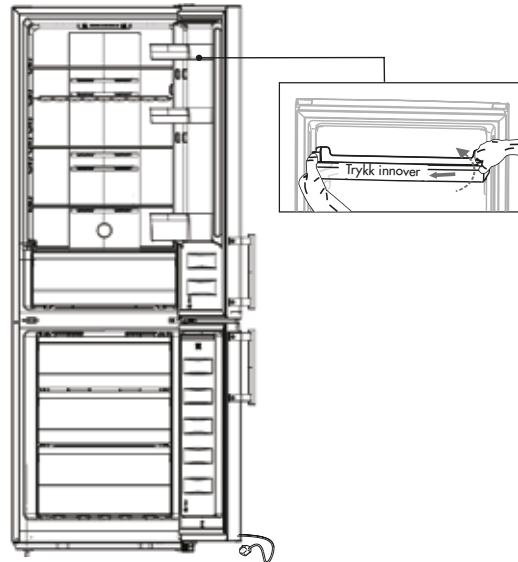

2. Fjern komponent (1) og (2) fra kjøleskapets øvre høyre side. Skru ut skruene (3) (bruk 8 mm pipenøkkel eller fastnøkkel) og fjern hengselet (4). Hold opp den øvre døren med hånden når du installerer den. Ta av komponenten (5) på kjøleskapets øvre venstre hjørne med en sparkel eller skrutrekker.

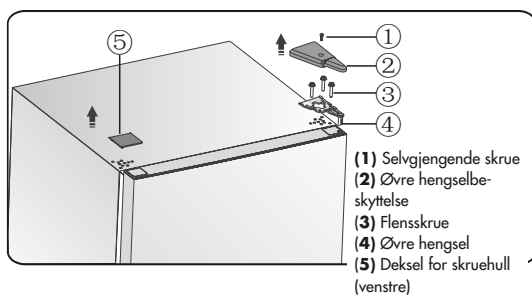

3. Løft den øvre døren forsiktig av det midtre hengselet (løft døren rett opp). Legg deretter den øvre døren på et plant underlag med utsiden vendt opp.

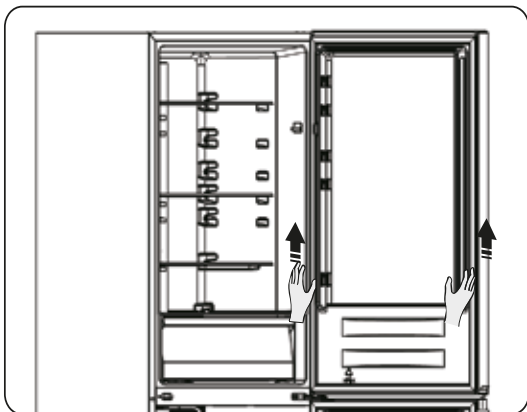

4. Løsne skruen (3) og fjern komponent (2) og (1). Monter dørstopperen (venstre) (4) (ligger i plastposen) og komponent (2)

(stoppekloss) på venstre side av døren med skruen (3). Ta vare på komponent (1) til fremtidig bruk.

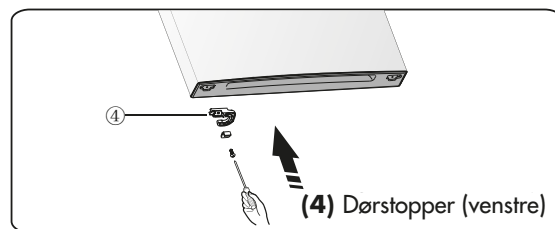
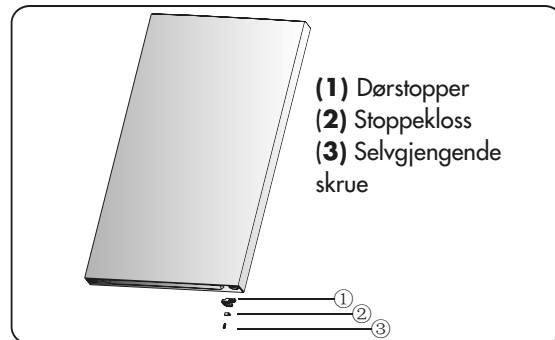

5. Skru ut de to selvgjengende flensskruene som holder fast det midtre hengselet og fjern deretter det midtre hengselet (dette holder fast den nedre døren).

OBS! Når du tar av døren, kan det være skiver mellom det midtre hengselet og overkant av den nedre døren som kan sette seg fast på døren. Vær forsiktig så du ikke mister dem.

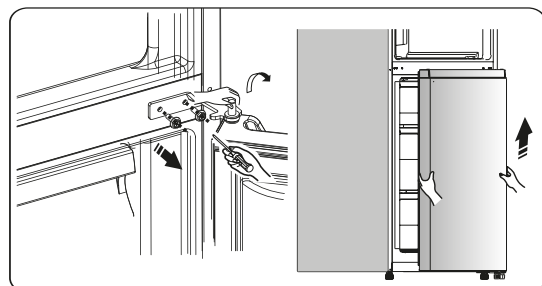

6. Legg den nedre døren på et jevnt underlag med utsiden vendt opp.

Løsne skruen (3) og fjern komponent (1) og (2). Installer deretter venstre dørstopper (4) (ligger i plastposen) og venstre komponent (2) og skruen (3) på venstre side. Ta vare på komponent (1) til fremtidig bruk.

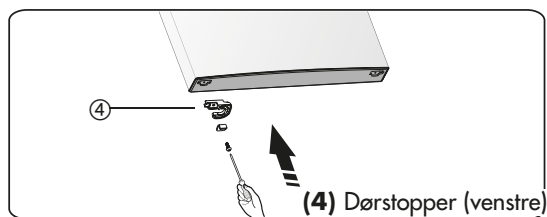
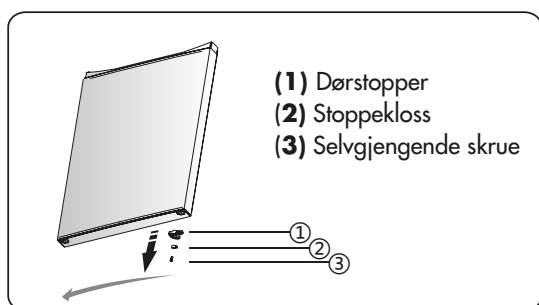

7. Flytt skruen og skruehulldekslet på den midtre beskyttelsesplaten fra venstre til høyre side (se bildet under).

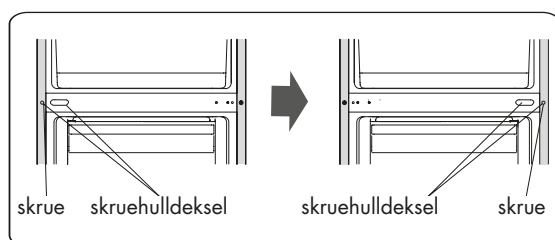

8. Legg kjøleskapet på skumplast eller liknende materiale. Fjern de to justerbare føttene (1) samt det nedre hengselet (2) ved å skru ut de selvgjengende flensskruene (3).

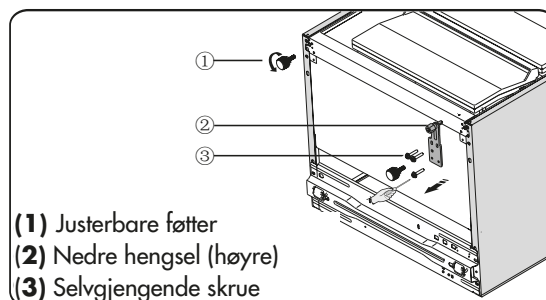

9. Fjern komponent (1) fra det nedre hengselet (høyre). Fjern deretter den nedre hengselstiften og flytt den til hullet på motsatt side. Monter deretter komponent (1) på den nedre hengselstiften.

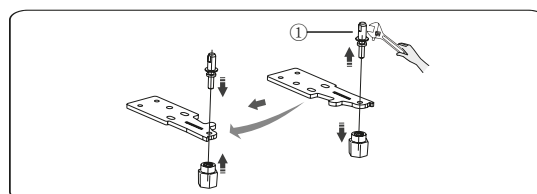

10. Flytt skruehulldekslet på den nedre beskyttelsesplaten fra venstre til høyre side (se bildet under).

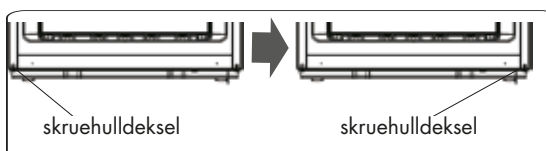

11. Sett tilbake det nedre hengselet på venstre side og skru det fast med de selvgjengende flensskruene. Sett tilbake de to nedre justerbare føttene på hver side og fest dem.

12. Løft den nedre døren på plass, juster det nedre hengselet, sett inn hengseltappen

i den nedre dørens nedre hull og trekk deretter til skruene.

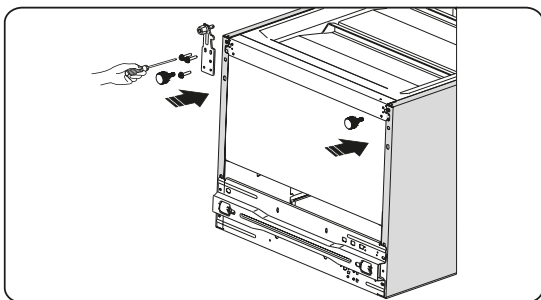

13. Sett den nedre døren på den nedre hengselstiften og hold den på plass. Drei det midtre hengselet 180°, flytt skiven på tappet til nedre side, juster det midtre hengselet til korrekt posisjon og skru det deretter fast (forviss deg om at den nedre døren er satt ordentlig fast).

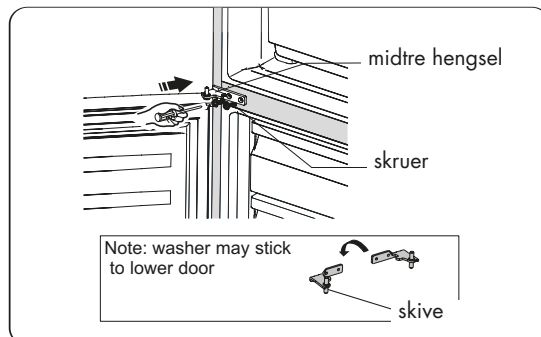
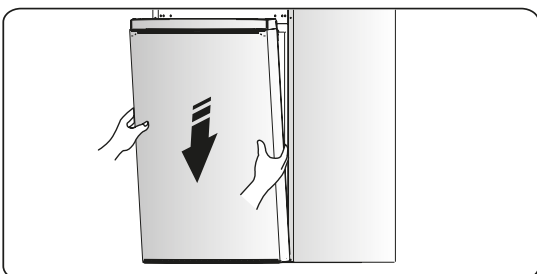

14. Flytt den øvre døren til riktig plass. Installer den midtre hengselakselen i den øvre dørens nedre hull.

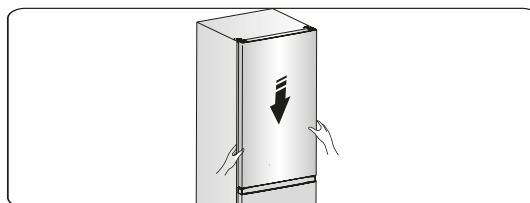

15. Løft opp den øvre døren til korrekt stilling og fest deretter komponent (4) med skruene (3). Hold opp den øvre døren med hånden når du installerer den. Installer den øvre hengselbeskyttelsen (2) på venstre hjørne med skruen (1). Installer skruehulldekselet (5) på kjøleskapets øvre høyre hjørne.

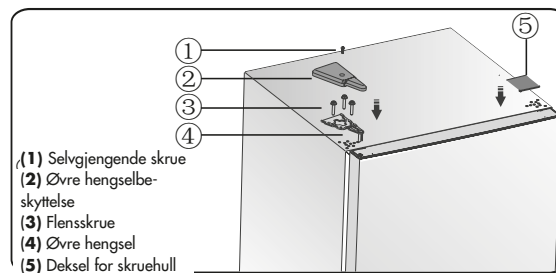

16. Åpne den øvre døren, sett inn dørhyllene og lukk deretter døren. Obs! Hvis enheten har dørhåndtak, må du snu dette (se anvisninger nedenfor).

Løft av den øvre døren og legg den på et jevnt underlag med utsiden vendt opp. Løsne komponent (1) og komponent (4) og skru deretter ut skruene (2). Flytt håndtaket (3) til høyre side og fest det med skruene (2), komponent (1) og komponent (4).

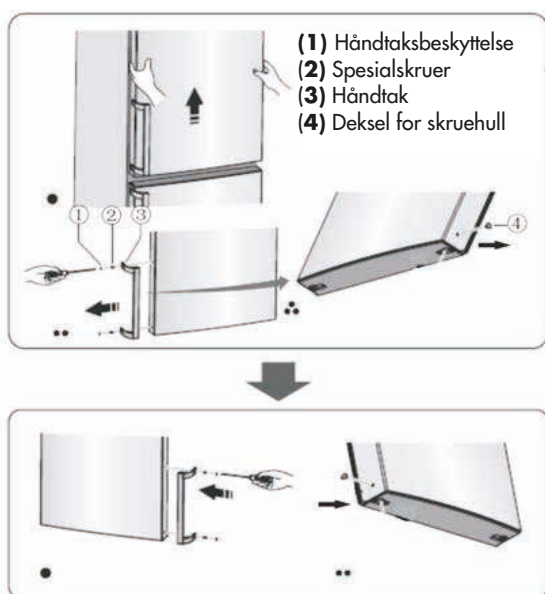

Advarsel! Trekk støpselet ut av stikkontakten før du påbegynner arbeidet med å hengsle om døren.

Bruk

Start og temperaturregulering

Følg anvisningene nedenfor ved regulering av enheten (enhetens funksjoner vises i displayene på bildet nedenfor).



Display

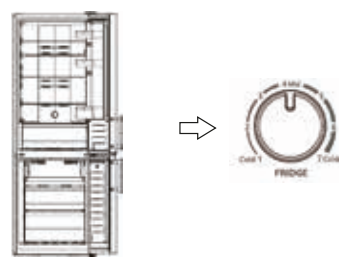

Betjeningspanel



Innstilling av temperaturen fra displayet

Still inn kjøleskapets temperatur på 4 °C når kjøleskapet startes første gang. På den måten sikrer du optimal oppbevaring av matvarer (følg anvisningene under for å endre temperaturen). OBS! Hvis enheten er innstilt på høy temperatur, reduseres holdbarhetstiden for matvarene som oppbevares i den.

Vær forsiktig!

Temperaturen du stiller inn er gjennomsnittstemperaturen for hele kjøleskapet. Temperaturen i de enkelte rommene kan avvike fra den som vises i displayet, alt etter hvor mye matvarer du oppbevarer i dem og hvordan du plasserer matvarene. Omgivelsestemperaturen kan også påvirke den faktiske temperaturen i enheten.

Kjøleskap

Trykk på  for å stille kjøleskapets temperatur (temperaturen kan stilles inn på mellom 2 og 8 °C) (displayet viser verdiene i følgende rekkefølge). Obs! Når  tennes, er enheten innstilt på Holiday. Se anvisninger for Holiday.

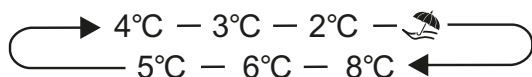

Innstilling

Velg innstilling ved å trykke på knappen  på displayet (tilsvarende ikon tennes).

Super Freeze

Super Freeze senker raskt temperaturen i fryseren slik at matvarene fryser raskere. Dette bidrar til å bevare vitaminer og næringsstoffer i ferske matvarer og holder maten frisk lenger.

- Hold inne  (på displayet på dørens inside) i 3 sekunder for å aktivere innstilling Super Freeze.
- Når innstillingen Super Freeze velges, tennes lampen og fryserens temperatur stilles inn på -24 °C.
- Unngå å åpne fryserens dør i 24 timer dersom du fryser ned maksimal mengde matvarer.
- Super Freeze slås av automatisk etter 52 timer (deretter går fryserens temperaturinnstilling tilbake til tidligere innstilling).

Holiday

Du kan aktivere denne funksjonen dersom du skal være borte i lengre tid ved å trykke på .



- Lampen tennes når innstillingen Holiday aktiveres. Fryserens temperatur stilles inn på -18 °C, og kjøleskapets temperatur stilles inn på 15 °C.

Viktig!

Ikke oppbevar mat i kjøleskapet når det er avslått.

3. På/Av

Trykk på denne knappen for å slå enheten på eller av.

- Hold  inne i 3 sekunder (summeren indikerer at enheten vil bli slått av).
- Hold  inne i 1 sekund (summeren indikerer at enheten vil bli slått på).

Kontrollpanel

Temperaturkontroll inne i kjøleskap

1. Utilstrekkelig kjøling i kjøleskapet. Still temperaturkontrollen på lavere temperatur.
2. Normal bruk av kjøleskapet. Still temperaturkontrollen på middels høy temperatur

Viktig!

Ved høye omgivelsestemperaturer (for eksempel varme sommerdager) og lavere temperaturinnstilling, må kompressoren eventuelt arbeide lenge i strekk eller helt uten avbrudd! Derfor anbefaler vi at temperaturkontrollen ikke stilles inn på lavere temperatur under normale forhold (på den måten holder nedkjølte matvarer seg også best).

Årsak:

Når omgivelsestemperaturen er svært høy, må kompressoren arbeide kontinuerlig for å opprettholde lav temperatur inne i enheten.

Hvis enheten er innstilt på høy temperatur, reduseres holdbarhetstiden for matvarene som oppbevares i den. Matvarer oppbevares generelt best med middels høy temperaturinnstilling.

Bruke enheten

Tilbehør

Flyttbare hyller/skuffer

- Enheten fås i ulike varianter med ulike kombinasjoner og egenskaper, for eksempel oppbevaringshyller av glass og plast samt trådkurver.
- Kjøleskapets vegger er utstyrt med skinner som gjør det mulig å endre plasseringen av kjøleskapets hyller.

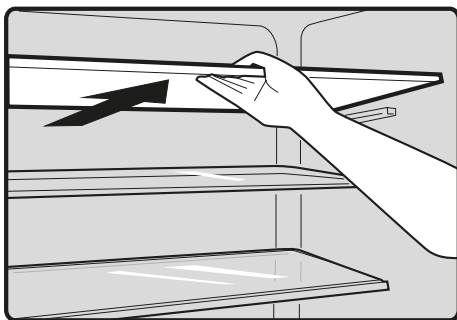

Fleksibel vinhylle

Brukes til å oppbevare vinflasker eller andre drikker (hyllen kan tas ut for rengjøring).

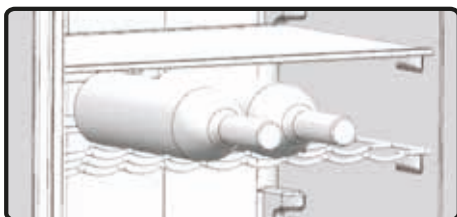

Fjerning og montering av dørhylle

Advarsel! Dørhyllen må ikke fjernes og installeres av brukeren! Kontakt kundeservice dersom dørhyllen er skadd. Følg anvisningene nedenfor for å bytte dørhylle:
Ta ut dørhyllen:

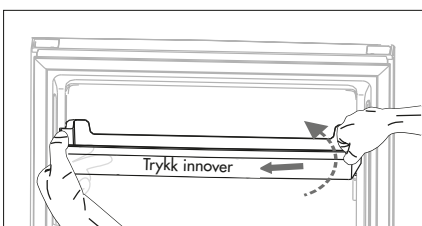

Hold dørhyllens ene side med den ene hånden og trykk den andre siden innover med den andre hånden. Løft deretter dørhyllen opp. Når sporet i dørhyllen har løsnet fra dørens styring, tar du ut dørhyllen ved å løfte den vinklet oppover.

Installering av dørhylle:

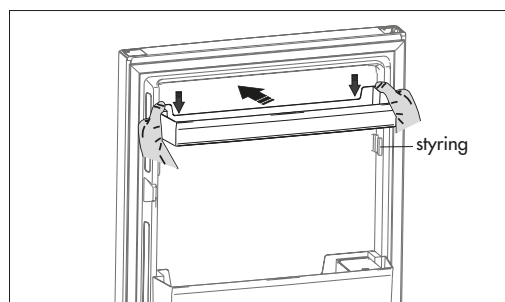

Hold godt tak i dørhyllens begge sider og skyv dørhyllen langs styringene i døren. Avslutt med å trykke dørhyllen ned i korrekt stilling.

Grønnsaksskuff

Denne skuffen egner seg til oppbevaring av frukt og grønnsaker.

Fryseskuff

Denne skuffen egner seg til oppbevaring av frysede matvarer.

Isterningsboks

Til frysing av is og oppbevaring av isbiter.

Kjøleskap

Til oppbevaring av matvarer som ikke må fryses (inndelt i ulike seksjoner for ulike typer matvarer).

Fryseskap

Til infrysing av ferske matvarer og oppbevaring av frysede og dypfrysede matvarer i lang tid.

Tine matvarer

- Opptining av matvarer i kjøleskapsdelen.
- Ved romtemperatur.
- I mikrobølgeovn.
- I konvensjonell ovn eller konveksjonsovn.
- Matvarer som er tint opp bør ikke fryses inn på nytt.

1. Forutsatt at enheten har tilhørende tilbehør og funksjoner.
2. Dersom enheten har fryseskap.

Praktiske tips

Strømsparingstips

- Vi anbefaler at du følger tipsene under for å spare energi.
- La døren være åpen så lite som mulig.
- Ikke plasser enheten nær varmekilder (direkte sollys, varmeovn, komfyr og liknende).
- Ikke still inn temperaturen lavere enn nødvendig.
- Ikke oppbevar varme matvarer eller flyktig væske i enheten.
- Plasser enheten i et godt ventilert rom uten fukt. Se avsnittet "Installere din nye enhet".
- Hvis bildet viser korrekt kombinasjon av skuffer, grønnsaksskuff og hyller, endrer du ikke kombinasjonen (den er utformet for å være mest mulig energieffektiv).

Tips til kjøling av ferske matvarer

- Ikke sett varme matvarer rett inn i kjøleskapet eller fryseren. Det øker temperaturen i skapet, noe som medfører at kompressoren må arbeide hardere og dermed forbruker mer energi.
- Dekk over eller pakk plast over matvarer, spesielt matvarer med sterk aroma. Plasser matvarene slik at luften kan sirkulere fritt rundt dem.

Tips til kjøling

- Kjøtt (alle typer): Pakk inn i plast og legg dem på glasshyllen over grønnsaksskuffen. Følg retningslinjene for hvor lenge ulike matvarer kan oppbevares og følg produsentenes best før-dato.
- Tilberedt mat, kalde retter og liknende:
Bør tildekkes og plasseres på valgfri hylle.
- Frukt og grønnsaker:
Bør oppbevares i den spesielle skuffen.
- Smør og ost:
Pakk i lufttett pose eller plastfolie.
- Melkekartong:
Lukk med kork og oppbevar den i dørhyllene.

Tips til frysing

- Etter første gangs start og etter en tids avslagning skal du la enheten gå i minst to timer med lav temperaturinnstilling før du legger inn matvarer i fryserdelen.
- Forbered matvarene i små porsjoner slik at de kan fryses inn fullstendig, samt kunne tas ut og fines i passe store mengder senere.
- Pakk matvarene i aluminiumsfolie eller lufttett plastfolie.
- Ikke la ferske, ikke fryste matvarer komme i kontakt med allerede innfryste matvarer (det er risiko for at innfryste matvarer tiner).
- Fryste produkter kan forårsake forfrysningsskader på huden dersom de inntas umiddelbart etter at de er tatt ut av fryseskapet.
- Merk alle innfryste produkter med dato for å ha kontroll på lagringstiden.

Tips til oppbevaring av fryste matvarer

- Kontroller at fryste matvarer er korrekt håndtert i butikken.
- Når matvarer først er tint, svekkes de raskt og må ikke fryses inn på nytt. Ikke oppbevar fryste matvarer lenger enn til den dato som angis av matvareprodusenten.

Avslagning av enheten

Hvis enheten må være avslått i lengre tid, bør man treffe følgende tiltak for å hindre muggdannelse i enheten:

1. Ta ut alle matvarer.
2. Trekk støpselet ut av stikkontakten.
3. Rengjør og tørk innsiden nøye.
4. Pass på at alle dører holdes litt åpne, slik at luften kan sirkulere.

Rengjøring og vedlikehold

Av hygieniske grunner skal enheten (både utsiden og det innvendige tilbehøret) rengjøres regelmessig, minst annenhver måned.

Vær forsiktig!

Fare for elektrisk støt! Trekk alltid støpselet ut av stikkontakten før rengjøring. Fare for elektrisk støt! Slå av enheten og trekk ut støpselet før rengjøringen påbegynnes.

Utvendig rengjøring

For at enheten skal bevare sitt utseende, bør du rengjøre den regelmessig.

- Tørk av kontrollpanelet med en ren og myk klut.
- Sprøyt litt vann på kluten, ikke rett på enhetens overflate. Da fordeles fukten jevnt over overflaten.
- Rengjør dører, håndtak og kjøleskapets flater med et mildt rengjøringsmiddel og tørk deretter av med en myk klut.

Vær forsiktig!

- Ikke bruk skarpe gjenstander – de kan lett ripe opp enhetens overflate.
- Ikke bruk tynner, bilrengjøringsmiddel, klorin, eteriske oljer, slipende rengjøringsmidler eller organiske løsemidler som benzen til rengjøring. De kan skade enhetens overflate og forårsake brann.

Innvendig rengjøring

Du bør rengjøre enhetens innvendige deler regelmessig. Tørk av innsiden av kjøle-/fryseskapet med en svak oppløsning av natron og skyll deretter med varmt vann ved hjelp av en oppvridd svamp eller klut. Sørg for at det er helt tørt før du setter tilbake hyller og skuffer. Tørk alle flater og avtakbare deler. Selv om denne enheten avrimes automatisk, kan det dannes et rimlag inne i fryseskapet dersom døren åpnes ofte eller holdes åpen for lenge. Hvis rimlaget er for tykt, velger du en anledning når enheten bare inneholder lite matvarer og gjør slik:

1. Ta ut matvarer og kurver, trekk ut støpselet og la dørene stå åpne. Påse at rommet er godt utluftet for å fremskynde avrimingen.
2. Rengjør fryseren i henhold til anvisningene over når avrimingen er fullført.

Vær forsiktig!

Ikke bruk skarpe gjenstander for å fjerne is/rim fra fryseskapet. Vent til enheten er helt tørr innvendig før den koples til strømmettet og startes.

Rengjøring av dørtetninger

Vær nøye med å holde dørtetningene rene. Klebrig mat og drikke kan gjøre at tetningene setter seg fast i skapet og skades når du åpner døren. Rengjør tetninger med et mildt rengjøringsmiddel og varmt vann. Skyll og tørk grundig etter rengjøring.

Vær forsiktig! Enheten må ikke startes på nytt før dørtetningene er helt tørre.

Bytte av LED-lyspære.

- Advarsel! LED-lyspæren må kun skiftes av en behørig person! Kontakt kundeservice dersom LED-lyspæren er skadd.

Gjør slik for å skifte

LED-lyspære:

1. Trekk støpselet ut av stikkkontakten.
2. Ta av lampedekselet ved å skyve det opp og ut.
3. Hold i beskyttelsen for LED-lyspæren med den ene hånden og dra i den med den andre hånden samtidig som du trykker på sperren.
4. Skift LED-lyspære og sett den nye på plass på korrekt vis.

Feilsøking

Hvis du får problemer med enheten eller er urolig for at den ikke fungerer korrekt, kan du utføre noen enkle kontroller før du ringer etter service. Se nedenfor. Kontroller følgende før du tilkaller service.

Advarsel! Ikke forsøk å reparere enheten selv. Kontakt autorisert elektriker, autorisert servicetekniker eller butikken der du kjøpte produktet dersom problemet vedvarer etter at du har gjennomført de kontroller som er gjengitt nedenfor.

Problem	Mulig årsak og løsning
Enheten fungerer ikke korrekt	Kontroller at støpselet sitter ordentlig i stikkkontakten.
	Kontroller sikringen eller kursen for strømtilførselen. Bytt ut eller tilbakestill sikringen ved behov.
	Omgivelsestemperaturen er for lav. Endre temperaturrenningstillingen til en lavere temperatur for å løse dette problemet.
	Det er normalt at fryseren ikke er i gang under avrimings-syklusen, samt i en kort tid etter at enheten er blitt slått på – dette er for å beskytte kompressoren.
Lukt fra rommene	Innsiden må eventuelt rengjøres.
	Enkelte matvarer, beholdere og plastfolier avgir lukt.
Støy fra enheten	Lydene som er oppført nedenfor er helt normale: <ul style="list-style-type: none"> • Kompressorlyd. • Klukkende lyd som når vann koker. • Poppende lyd under automatisk avriming. • Klikkelyd før kompressoren starter.
	Andre uvanlige lyder skyldes sannsynligvis en av årsakene nedenfor, som du i så fall må kontrollere og utbedre: <ul style="list-style-type: none"> • Enheten står ikke vannrett. Enhetens bakside er i kontakt med veggen. Flasker eller beholdere har veltet eller triller rundt.
Motoren går kontinuerlig	Det er normalt at motorlyden høres hyppig. Motoren arbeider i lengre perioder under følgende omstendigheter: <ul style="list-style-type: none"> • Temperaturen er stilt lavere enn nødvendig. • Det er satt en større mengde varme matvarer i enheten. • Temperaturen utenfor enheten er for høy. • Dørene står åpne for lenge eller for ofte. • Enheten er installert nylig eller har vært avslått i lengre tid.
Det danner seg et rimlag inne i enheten	Påse at det er plass mellom matvarene i enheten slik at luften kan sirkulere fritt. Påse at døren er helt lukket. Fjern rimlaget i henhold til anvisningene i avsnittet "Rengjøring og vedlikehold".

Temperaturen i enheten er for høy	Du kan ha latt dørene være åpne for lenge eller for ofte, dørene holdes åpne av en hindring eller enheten har ikke tilstrekkelig mellomrom på sidene eller bak, eller i overkant.
Temperaturen i enheten er for lav	Øk temperaturen ved å følge anvisningene i avsnittet "Bruk".
Det er vanskelig å lukke dørene.	Kontroller at kjøleskapets overdel heller 10–15 mm bakover slik at dørene lukkes av seg selv, eller om det er noe inne i skapet som hindrer at dørene kan lukkes.
Det drypper vann på gulvet	Vannoppsamleren (nederst på skapets bakside) er kanskje ikke plan, eller dreneringsutløpet (plassert under kompressorrommets overside) er kanskje ikke korrekt plassert for å lede vann til vannoppsamleren, eller vannutløpet kan være tett. Du må eventuelt trekke kjøleskapet ut fra veggen for å kontrollere oppsamleren og utløpet.
Lampen lyser ikke	En lyspære kan være defekt. Se anvisningene for bytte av lyspære i avsnittet "Bruk".

Kassere enheten

Enheden må ikke kasseres som husholdningsavfall.

Emballasjemateriale

Emballasjemateriale med gjenvinnings symbolet kan gjenvinnes. Kast emballasjematerialet i en beholder ment for materiale som kan gjenvinnes.

Før avfallshåndtering av enheten

1. Trekk støpselet ut av stikkontakten.
2. Klipp av nettledningen og kast den sammen med støpselet.
Advarsel! Kjøleskap inneholder kuldemedium, og isolasjonen inneholder gasser. Kuldemedium og gasser må elimineres profesjonelt ettersom de kan forårsake øyeskader eller brann. Kontroller at kuldemediets rør ikke er skadd før enheten avfallshåndteres.

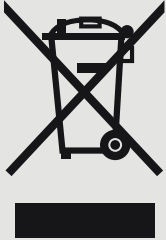
	Korrekt kassering av dette produktet
	<p>Symbolet på produktet eller dets emballasje indikerer at produktet ikke må behandles som husholdningsavfall. Lever i stedet produktet på en gjenvinningsstasjon og avfallshandter det som elektrisk og elektronisk utstyr. Ved å avfallshandtere dette produktet på korrekt måte hindrer du at det får negativ innvirkning på miljø og menneskers helse, noe som ville ha vært tilfellet dersom det ikke ble korrekt avfallshåndtert. Kontakt lokale myndigheter, gjenvinningsstasjon eller forhandleren hvis du vil ha mer informasjon om hvordan produktet skal avfallshåndteres.</p>

Følg disse anvisningene for å unngå at matvarer forurenses:

– Hold døren åpen i så kort tid som mulig (hvis døren holdes åpen i lengre perioder, stiger temperaturen inne i enheten).

– Rengjør regelmessig de flater som kommer i kontakt med matvarer samt de tilgjengelige delene av dreneringssystemet.

– Oppbevar rått kjøtt og rå fisk i egnede beholdere i kjøleskapet, slik at disse matvarene ikke kommer i kontakt med eller drypper væske på andre matvarer.

Tostjerners fryserom egner seg til oppbevaring av fryste matvarer eller til innfrysing/oppbevaring av is og isbiter.

– Fryserom med én, to eller tre stjerner egner seg ikke til innfrysing av ferske matvarer.

– Slå av, avrim, rengjør, tørk av og la døren stå åpen på kjøleskap/fryser som ikke skal brukes i en lengre periode for å hindre muggdannelse.

Klasse	Type oppbevaringsrom	Temperatur (°C)	Type matvare
1	Kjøleskap	+2 til +8	Egner seg til oppbevaring av egg, tilberedt mat, emballerte matvarer, frukt og grønnsaker, meieriprodukter, kaker/bløtkaker, drikke og andre matvarer som ikke egner seg til innfrysing.
2	(****)*Fryser	< -18	Egner seg til oppbevaring av fisk og skalldyr samt kjøttprodukter (ettersom både smak og næringsinnhold reduseres med tiden, anbefaler vi maks. tre måneders oppbevaringstid). Egner seg også til oppbevaring av fryste ferske matvarer.
3	***Fryser	< -18	Egner seg til oppbevaring av fisk og skalldyr samt kjøttprodukter (ettersom både smak og næringsinnhold reduseres med tiden, anbefaler vi maks. tre måneders oppbevaringstid). Egner seg ikke til oppbevaring av fryste ferske matvarer.
4	**Fryser	< -12	Egner seg til oppbevaring av fisk og skalldyr samt kjøttprodukter (ettersom både smak og næringsinnhold reduseres med tiden, anbefaler vi maks. to måneders oppbevaringstid). Egner seg ikke til oppbevaring av fryste ferske matvarer.
5	*Fryser	< -6	Egner seg til oppbevaring av fisk og skalldyr samt kjøttprodukter (ettersom både smak og næringsinnhold reduseres med tiden, anbefaler vi maks. én måneds oppbevaringstid). Egner seg ikke til oppbevaring av fryste ferske matvarer.

6	Ingen stjerne	-6 til 0	Egner seg til oppbevaring av r�tt svinekj�tt og storfekj�tt samt r� fisk og kylling og noen emballerte, tilberedte matvarer osv. (vi anbefaler at disse matvarene spises samme dag som de fines eller senest innen tre dager). Delvis emballerte prosesserte matvarer (ikke-frysbare matvarer).
7	Lavtemperurrrom	-2 til +3	R�tt/fryst svinekj�tt og storfekj�tt samt r�/fryst kylling, fisk og skalldyr fra ferskvann osv. kan oppbevares 7 dager ved lavere temperatur enn 0 �C (ved oppbevaring i temperatur h�yere enn 0 �C anbefaler vi at maten spises samme dag eller senest innen to dager). Skalldyr (kan oppbevares i 15 dager forutsatt at temperaturen er lavere enn 0 �C – oppbevaring ved temperaturer over 0 �C anbefales ikke).
8	Ferske matvarer	0 til +4	Egner seg til oppbevaring av r�tt svinekj�tt og storfekj�tt samt r� fisk og kylling og tilberedt mat osv. (vi anbefaler at disse matvarene spises samme dag eller senest innen 3 dager).
9	Oppbevaring av vin	+5 til +20	Egner seg til oppbevaring av r�dvin, hvitvin, musserende vin osv.

Obs! Oppbevar matvarene i k leskapsdelen eller fryserdelen eller ved den oppbevaringstemperaturen som anbefales p  emballasjen.

– Sl  av, avrim, rengj r, t rk av og la d ren st   pen p  k leskap/fryser som ikke skal brukes i en lengre periode for   hindre muggdannelse.

CONTENTS

Safety and warning information	50
Installing your new appliance.....	56
Description of the appliance.....	58
Reversing the door	59
Operation.....	63
Using your appliance	65
Helpful hints and tips	66
Cleaning and care	68
Troubleshooting.....	70
Disposal of the appliance.....	71

Safety and warning information



For your safety and correct usage, before installing and first using the appliance, read this user manual carefully, including its hints and warnings. To avoid unnecessary mistakes and accidents, it is important to make sure that all people using the appliance are thoroughly familiar with its operation and safety features.

Save these instructions and be sure that they remain with the appliance if it is moved or sold, so that anyone using it throughout its life, will be properly informed on its usage and safety notices. For the safety of life and property, keep the precautions of these user's instructions as the manufacturer is not responsible for damages caused by omission.

Safety of children and other vulnerable persons

According to EN standard

This appliance can be used by children aged from 8 years and above and persons with reduced physical, sensory or mental capabilities or lack of experience and knowledge if they have been given supervision or instruction concerning use of the appliance in a safe way and understand the hazards involved. Children shall not play with the appliance. Cleaning and user maintenance shall not be made by children without supervision. Children aged from 3 to 8 years are allowed to load and unload refrigerating appliances.

According to IEC standard

This appliance is not intended for use by persons (including children) with reduced physical, sensory or mental capabilities, or lack of experience and knowledge, unless they have been given supervision or instruction concerning use of the appliance by a person responsible for their safety. Children should be supervised to ensure that they do not play with the appliance.

Keep all packaging away from children as there is a risk of suffocation.

- If you are discarding the appliance, pull the plug out of the socket, cut the connection cable (as close to the appliance as you can) and remove the door to prevent children playing from suffering an electric shock or from closing themselves inside it.
- If this appliance, featuring a magnetic door seals, is to replace an older appliance having a spring lock (latch) on the door or lid, be sure to make the spring lock unusable before you discard the old appliance. This will prevent it from becoming a death trap for a child.

General safety



WARNING – This appliance is intended to be used in households and for similar applications such as:

- staff kitchen areas in shops, offices and other working environments;
 - farmhouses and by clients in hotels, motels and other residential environments;
 - bed and breakfast environments;
 - catering and similar non-retail applications.
- **WARNING** – Do not store explosive substances such as aerosol cans that contain flammable propellant in this appliance.
 - **WARNING** – If the supply cord is damaged, it must be replaced by the manufacturer, its service agent or similarly qualified persons in order to avoid a hazard.
 - **WARNING** – Keep ventilation openings, in the appliance enclosure or in the built-in structure, clear of obstruction.
 - **WARNING** – Do not use mechanical devices or other means to accelerate the defrosting process, other than those recommended by the manufacturer.
 - **WARNING** – Do not damage the refrigerant circuit.

- **WARNING** — Do not use electrical appliances inside the food storage compartments of the appliance, unless they are of the type recommended by the manufacturer.
- **WARNING**— Food needs to be packed in bags before putting into the refrigerator, and liquids need to be packed in bottles or capped containers to avoid the problem that the product design structure is not easy to clean.
- **WARNING** — The refrigerant and insulation blowing gas are flammable. When disposing of the appliance, do so only at an authorized waste disposal centre. Do not expose to flame.
- **WARNING** — When positioning the appliance, ensure the supply cord is not trapped or damaged.
- **WARNING** — Do not locate multiple portable socket-outlets or portable power supplies at the rear of the appliance.
- **WARNING** – Do not use electrical appliances inside the appliance’s food storage compartments, unless they are of the type recommended by the manufacturer.
- **WARNING** – The refrigerant and gas contained in the insulation are flammable. Only dispose of the appliance at an authorized waste disposal centre. Do not expose to flame.
- **WARNING** – When positioning the appliance, ensure the power cord is not trapped or damaged.
- **WARNING** – Do not position multi-socket extension cables or portable power supplies at the rear of the appliance.
- **WARNING** – A damaged power cord must be replaced with a dedicated cord or assembly available from the manufacture or the manufacturer’s service agent.
- **WARNING** – Food needs to be packed in bags before being put into the refrigerator, and liquids need to be packed in bottles or capped containers that are easy to clean.



This symbol is a warning and indicates that the refrigerant and gas contained in the insulation are flammable. **Warning: Risk of fire/flammable materials**

Replacing the interior lights

- **WARNING** — The interior lights must not be replaced by the user! If the interior lights are damaged, contact the customer helpline for assistance.

This warning only applies to refrigerators that have interior lighting.

Refrigerant

The appliance's refrigerant circuit contains isobutene gas (R600a). This is a natural gas with a high level of environmental compatibility, but is nevertheless flammable. Ensure that none of the refrigerant circuit's components are damaged during transportation and installation of the appliance. The refrigerant (R600a) is flammable.

- **WARNING** – Refrigerators contain refrigerant gas and the insulation also contains gases. Refrigerant and gases must be disposed of professionally as they may cause eye injuries or ignite. Ensure that the refrigerant circuit's tubing is not damaged prior to proper disposal.

If the refrigerant circuit is damaged:

- Avoid naked flames and sources of ignition.
- Thoroughly ventilate the room in which the appliance is situated.

It is dangerous to alter the specifications of this product or modify it in any way.

Any damage to the power cord may cause a short circuit, fire, and/or electric shock.

Electrical safety

1. The power cord must not be extended.
2. Make sure that the power plug is not crushed or damaged. A crushed or damaged power plug may overheat and cause a fire.
3. Make sure that you can access the appliance's power plug.
4. Do not pull the power cord.
5. Do not insert the power plug if it is loose. Otherwise there is a risk of electric shock or fire.
6. The appliance must not be operated without the cover over the interior lighting.
7. The appliance must only be connected to a single-phase alternating current supply of 220 ~ 240 V / 50 Hz. If the voltage of the local supply fluctuates outside the above range, it will be necessary to install an AC voltage regulator to ensure safety. If it is necessary to use a voltage regulator, it should have an output of more than 350 W. The appliance must be connected to a dedicated power socket instead of sharing one with other electric appliances. The plug and power socket must have matching earth terminals.

Daily use

- Do not store flammable gas or liquids in the appliance, otherwise there is a risk of explosion.
- Do not operate any electrical appliances in the appliance (e.g. electric ice cream makers, mixers etc.).
- When unplugging, always pull the plug out of the power socket, do not pull on the power cord.
- Do not place hot items near the appliance's plastic components.
- Do not place food products directly against the air outlet on the rear wall.
- Store pre-packed frozen food in accordance with the frozen food manufacture's instructions.
- The appliances manufactures storage recommendations should be strictly adhered to rellevant instructions for storage.
- Do not place carbonated or fizzy drinks in the freeze compartment as it creates pressure on the container, which may cause it to explode,resulting in damage to the appliance.
- Frozen food can cause frost burns if consumed straight from the freezer compartment.
- Do not place the appliance in direct sunlight.
- Keep buring candles,lamps and other items with naked flames away from the appliance so that do not set the appliance on fire.
- The appliance is intended for keeping food stuff and/or beverages in normal household as explained in this instruction booklet. The appliance is heavy. Care should be taken when moving it.
- Do not remove nor touch items from the freezer compartment if your hands are damp/wet,as this could cause skin abrasions or frost/freezer burns.
- Never use the base, drawers, doors etc. to stand on or as supports.
- Frozen food must not be refrozen once it has been thrown out.
- Do not consume ice popsicles or ice cubes straight from the freezer as this can cause freezer burn to the mouth and lips.
- To avoid items falling and causing injury or damage to the appliance, do not overload the door racks or put too much food in the crisper drawers.
- This refrigerating appliance is not intended to be used as a built-in appliance.

Caution! Care and cleaning

- Before maintenance, switch off the appliance and unplug the power cord from the power socket.
- Do not clean the appliance with metal objects, steam cleaner, essential oils, organic solvents or abrasive cleansers.
- Do not use sharp objects to remove frost from the appliance. Use a plastic scraper.

Important for installation!

- Carefully follow the instructions in this manual for electrical connection.
- Unpack the appliance and check for any damage.
- Do not connect the appliance if it is damaged. Report any damage immediately to the place of purchase. If this is the case retain the packaging.
- It is advisable to wait at least four hours before connecting the appliance, to allow the oil to flow back into the compressor.
- Adequate air circulation should be allowed around the appliance to reduce the risk of overheating. To achieve sufficient ventilation, follow the instructions relevant to installation.
- Wherever possible, the back of the product should not be close to a wall in order to avoid warm parts (compressor, condenser) from touching or catching, thus preventing the risk of fire. Follow the instructions relevant to installation.
- The appliance must not be located close to radiators or cookers.
- Make sure that the power plug is accessible after the appliance has been installed.

Service

- Any electrical work required when servicing the appliance should be carried out by a qualified electrician or a competent person.
- This product must be serviced by an authorized Service Centre, and only genuine spare parts should be used.
 1. If the appliance is Frost Free.
 2. If the appliance contains a freezer compartment.

Installing your new appliance

Before using the appliance for the first time, you should review the following tips.

Ventilation of appliance

 To improve the efficiency of the cooling system and save energy, it is necessary to maintain good ventilation around the appliance. Sufficient clear space should therefore be available around the refrigerator.

It is advisable to have a 50–70 mm gap between the back of the appliance and the wall, at least 100 mm from the top, at least 100 mm from the sides to the wall and a clear space in front to allow the doors to open 135°. See the following diagrams.

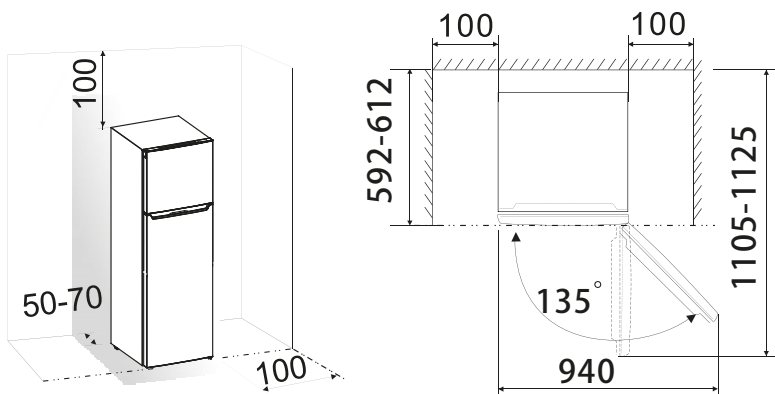

	A	B	C
Without handle	660	880	1210
with handle	708	925	1220

Technical characteristics

A	Depth (door closed)
B	Width
C	Depth (door opened)

- Note:

This appliance performs well in climate classes from SN to ST, as shown in the table below.

It may not work properly if left for a long period at a temperature above or below the indicated range.

Climate class	Ambient temperature
SN	+10°C to +32°C
N	+16°C to +32°C
ST	+16°C to +38°C

- Position your appliance in a dry place to avoid moisture damage.
- Keep the appliance out of direct sunlight, rain or frost.
- Keep the appliance away from heat sources such as stoves, fires or heaters.

Levelling the appliance

- The bottom feet may need to be adjusted to level the appliance and ensure sufficient air circulation around the lower rear section of the appliance.
- The feet can be adjusted manually using a suitable spanner.
To allow the doors to self-close, tilt the top backwards by about 10 mm.

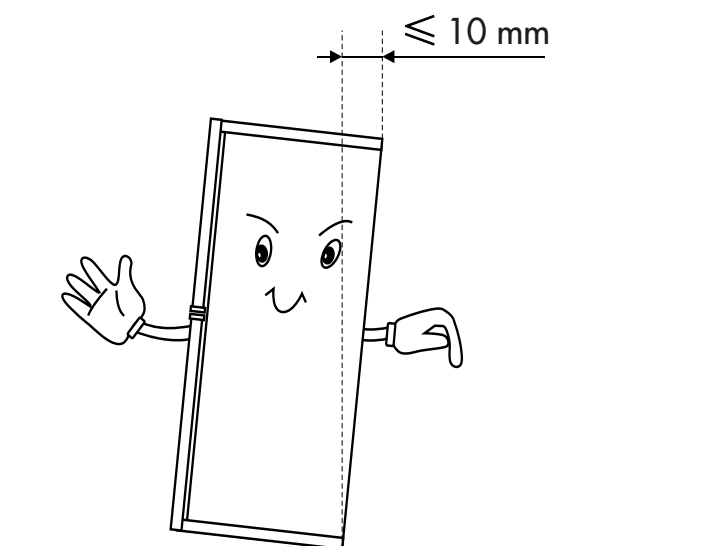

Description of the appliance

View of the appliance (display panel)

- | | |
|---|-----------------------------------|
| 1. Display panel | 11. Upper rack |
| 2. Door switch | 12. Flexible wine rack (optional) |
| 3. Glass shelf | 13. Fridge wind channel |
| 4. Crisper cover | 14. Fridge gasket |
| 5. Crisper | 15. Lower rack |
| 6. Upper freezer drawer (Serving tray optional) | 16. Fridge door |
| 7. Middle freezer drawer | 17. Handle(optional) |
| 8. Lower freezer drawer | 18. Freezer door |
| 9. Adjustable bottom foot | 19. Freezer gasket |
| 10. Egg rack (inside) | 20. Freezer wind channel |

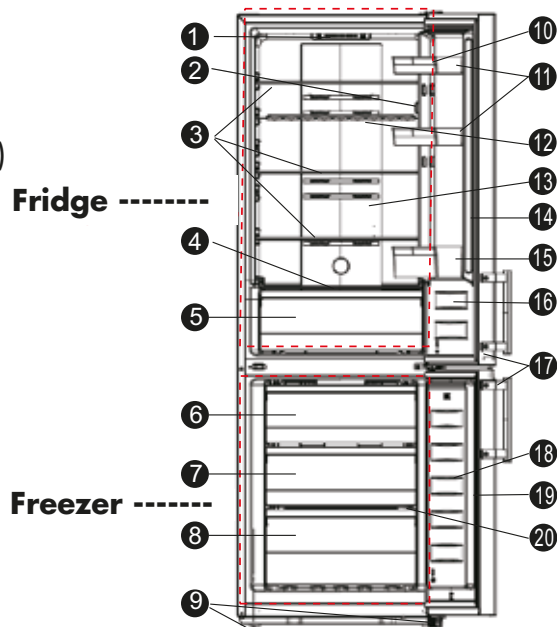

View of the appliance (control panel)

- | | |
|---|----------------------------------|
| 1. LED light | 11. Adjustable bottom foot |
| 2. Door switch | 12. Egg rack(inside) |
| 3. Glass shelf | 13. Upper rack |
| 4. Fridge wind channel | 14. Flexible wine rack(optional) |
| 5. Control panel | 15. Lower rack |
| 6. Crisper cover | 16. Fridge gasket |
| 7. Crisper | 17. Fridge door |
| 8. Serving tray (Upper freezer drawer optional) | 18. Handle(opotional) |
| 9. Middle freezer drawer | 19. Freezer wind channel |
| 10. Lower freezer drqwer | 20. Freezer gasket |
| | 21. Freezer door |

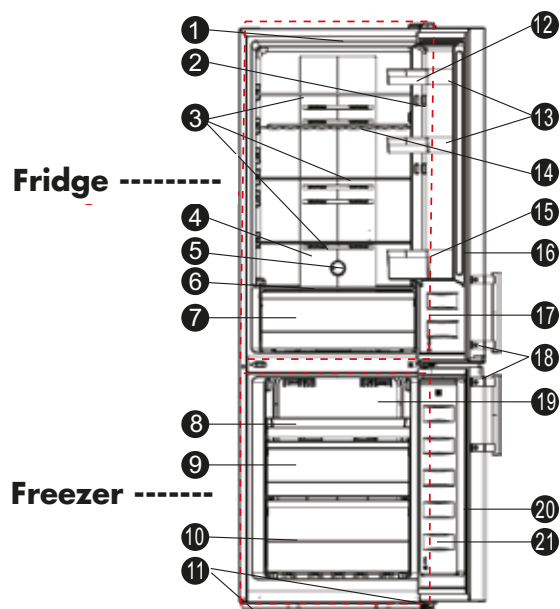





Note: Because we continuously improve our products, your refrigerator may appear slightly different to that shown in this instruction manual, but its features and operation remain the same. To get more space in the freezer, you can remove drawers (except the bottom drawer in the freezer!). To get the best energy performance from this product please place all the shelves and drawers in their original positions as shown in the illustration above.

Reversing the door

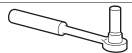
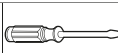
The side at which door opens can be changed, from the right side (as supplied) to the left if required. Warning! When reversing the door, the appliance must not be connected to the mains. Ensure that the plug is removed from the mains socket.

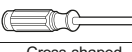
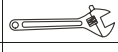
Tools you will need

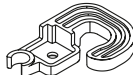
Not provided		
		
8 mm socket wrench	Thin-blade screwdriver	Putty knife
		
Cross-shaped screwdriver	Monkey wrench	8 mm wrench
Additional parts (in the plastic bag)		
		
Door stopper left		

Note

If required, you may lay the refrigerator on its back in order to gain access to the base, you should rest it on soft foam packaging or similar material to avoid damaging the backboard of the refrigerator. To reverse the door, the following steps are generally recommended. If some parts are not shown in the picture below, please ignore the relevant description.

1. Stand the refrigerator upright. Open the upper door to take out all the door racks (to avoid damage) and then close the door.

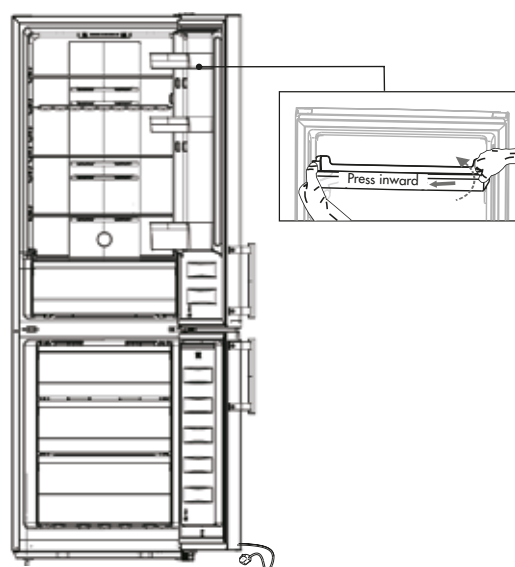

2. Remove part (1), then take down part (2) from the top right side of refrigerator. Unscrew screws (3) by a 8mm socket driver or a spanner, and remove hinge (4). Please hold upper door by hand when installing. Use a putty knife or thin-blade screwdriver to lever part (5) which is at the top left corner of the refrigerator.

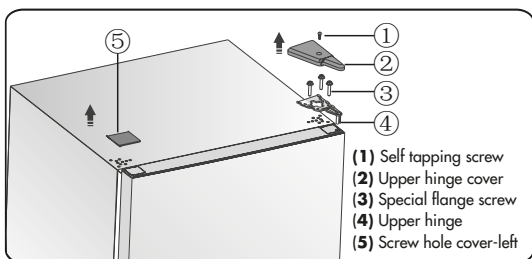

3. Remove the upper door from the middle hinge by carefully lifting the door straight up. Then place the upper door on a smooth surface with its upper cover upwards.

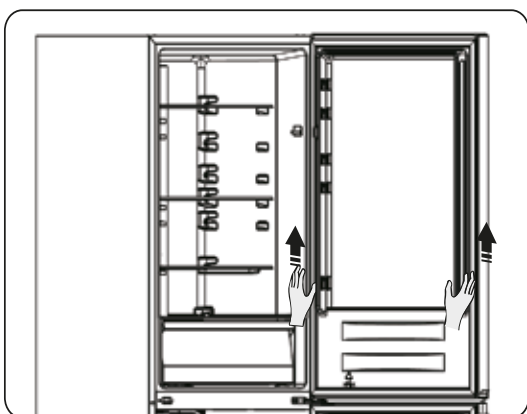

4. Loosen screw (3) and take down part (2) and part (1), Install replacement door stopper-left (4) (provided in the plastic bag) and part (2) (stop block) to the left side with screw (3). Keep part (1) with the appliance for future reference.

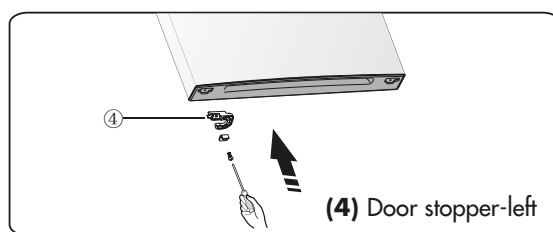
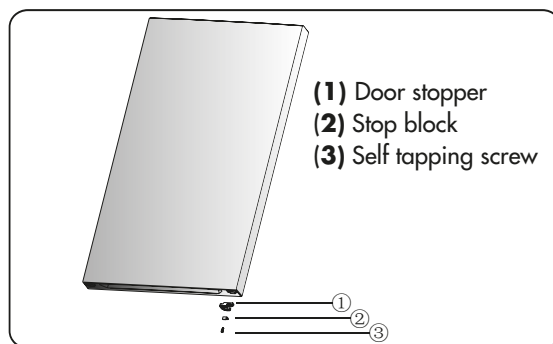

5. Unscrew the two special flange selftapping screws which are used for fixing the middle hinge part, then remove the middle hinge part that hold the lower door in place.

NOTE: When removing the door, watch for washer(s) between the center hinge and the upper of the lower door that may stick to the door. Don't lose it.

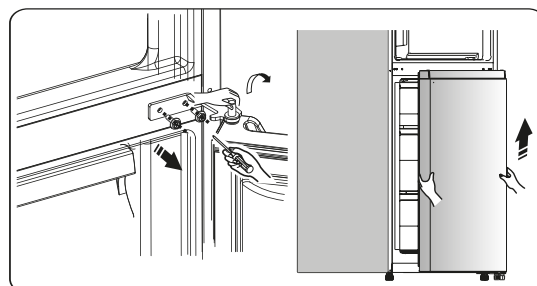

6. Place the lower door on a smooth surface with its panel upwards. Loose screw (3) and take down part (1) and part (2), then Install door stopperleft (4) (provided in the plastic bag) and left part (2) and screw (3) to the left side and tighten them securely. Keep part (1) with the appliance for future reference.

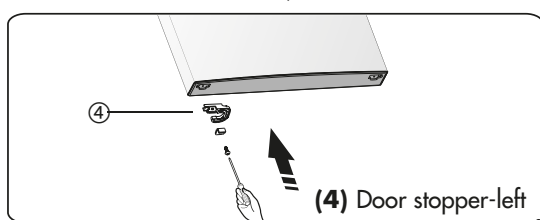
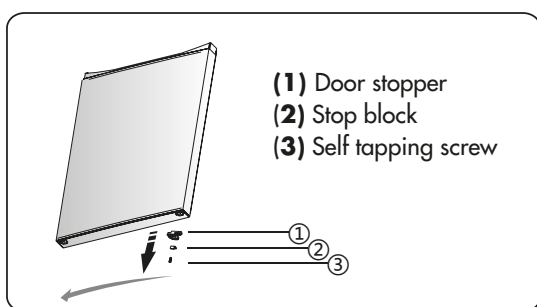

7. Change screw and screw hole covers on middle cover plate from left to right (as shown in figure below).

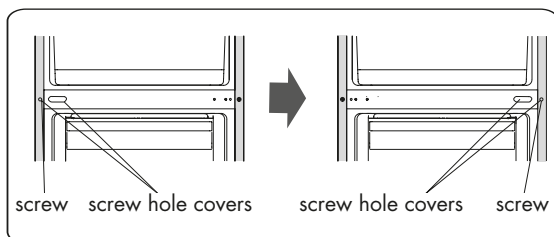

8. Lay the refrigerator on soft foam packaging or similar material. Remove both adjustable bottom feet parts (1), then remove the lower hinge part (2) by unscrewing the special flange selftapping screws (3).

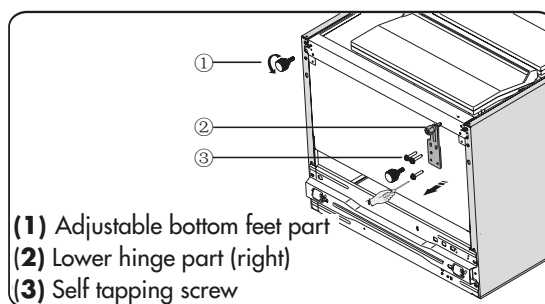

9. Remove part (1) from the lower hinge part (right), loose out the lower hinge pin, change it to the reverse hole site, and then tighten into position, then install part (1) on the lower hinge pin.

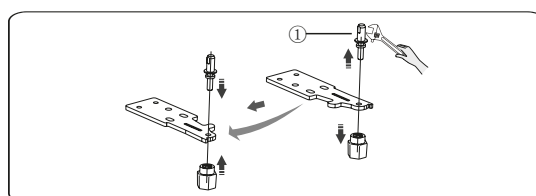

10. Change screw hole covers on lower cover plate from left to right (as shown in figure below).

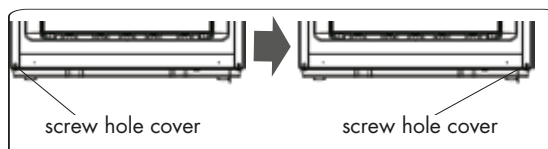

11. Replace the lower hinge part to the left side and fixing it with the special flange screws. Replace the adjustable bottom feet parts to another side and and pre-fixing it.

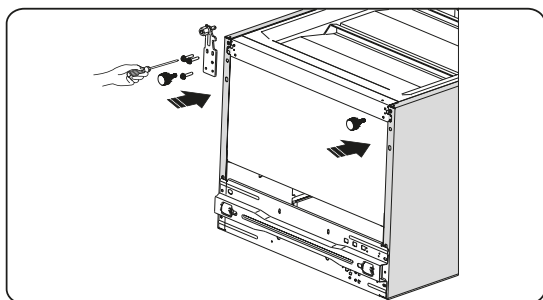

12. Transfer the lower door to the property position, adjust the lower hinge part, make the hinge axis into the lower hole of the lower door, then tight the bolts.

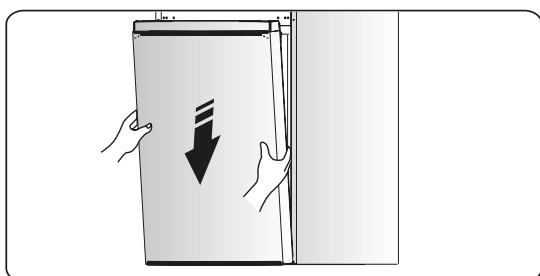

13. Slot the lower door onto the bottom hinge pin and hold in position. Turn the middle hinge by 180°, change the washer on the axis to the lower side, adjust the middle hinge to the appropriate position and then install it ensuring the lower door is secured in place.

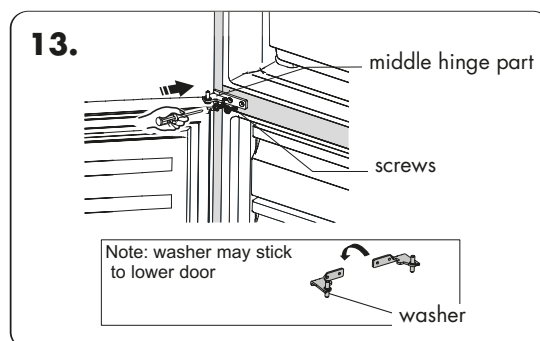

14. Transfer the upper door to the appropriate position. Secure the door's level, make the middle hinge axis into the lower hole of the upper door.

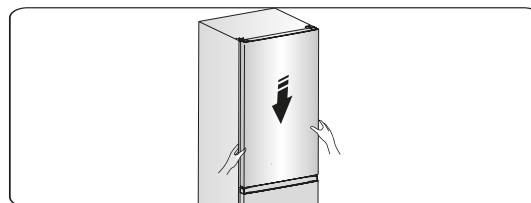

15. Move the upper door to an appropriate position, and then fix part (4) by screws (3). (Please hold the upper door by hand when installing). Install the upper hinge cover (2) on the left corner by screw (1). Install the screw hole cover (5) on the top right corner of the refrigerator.

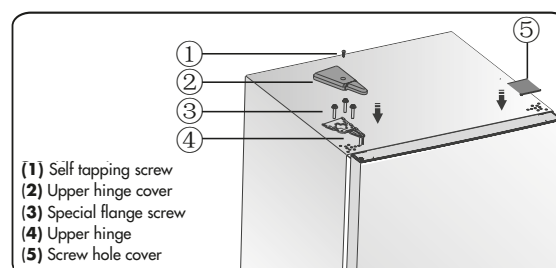

16. Open the upper door and install the door racks and then close it.

Note: If your appliance has handle, you have to reverse handle by follow instructions below.

Remove the upper door and place it on a smooth surface with its panel upwards. Lever part (1) and part (4), then loose screws (2). Change handle (3) to the right side, then install screws (2), part (1) and part (4) in turn.

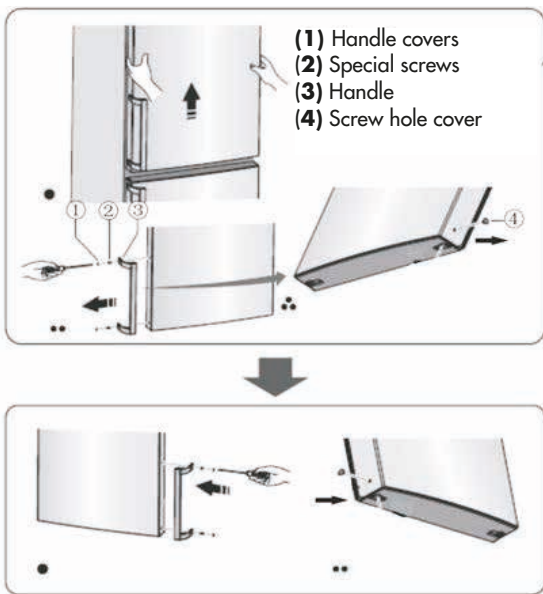

Display panel

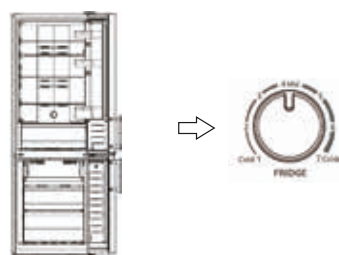

Control panel

Display panel, Controlling the temperature

For optimum food preservation, we recommend that when you start your refrigerator for the first time, you set the temperature to 4 degrees C. If you want to change the temperature, follow the instructions below.

NOTE: High temperature settings will accelerate food spoilage.

Caution!

When you set a temperature, you set an average temperature for the whole refrigerator cabinet. Temperatures inside each compartment may vary from the temperature values displayed on the panel, depending on how much food you store and where you place them. Ambient temperature may also affect the actual temperature inside the appliance.

Warning! When changing the side at which connected to the mains. Remove plug from the door opens, the appliance must not be the mains beforehand.

Operation

Starting up and temperature regulation

Use your appliance according to the following control regulations, your appliance has the corresponding functions as the display panels showed in the pictures below.

Fridge

Press "°C" to set fridge temperature between 2 and 8 as needed, and display panel will display corresponding values according to the following sequence. Note: When the "☂" is lighted, the holiday mode is activated. Check the Holiday mode instruction.

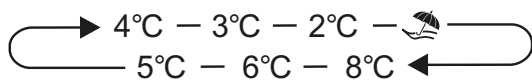

Mode

You can select different modes according to your requirements by pressing the button "°C" on the display panel, and the corresponding icon will be illuminated.

Super freeze

Super Freeze will quickly lower the temperature within the freezer so food will freeze faster. This can lock in the vitamins and nutrients of fresh food and keep food fresh longer.

- You can press "°C" (display panel inside door) for 3 sec to get into super freezer mode.
- When Super freeze Mode is selected, the light will be illuminated and the freezer temperature will be set at -24°C.
- In case of the maximum amount of food to be frozen, please wait about 24 h.
- Super freeze automatically switches off after about 52 hours and then the freezer temperature setting will revert back to the previous setting.

Holiday ☂

If you are going to be away for a long period of time, press "°C" you can activate this function.



• When Holiday Mode is activated, the light will be illuminated. The freezer temperature will be set at -18°C and the fridge temperature will be set at 15°C.

Important!

Do not store any food in the fridge during this time.

3. Switch

You can switch on or switch off your appliance by press this button.

- Press "  " 3 seconds, after a buzzer sound, the appliance will be turned off.
- Press "  " 1 seconds, after a buzzer sound, the appliance will be turned on.

Control panel

Temperature regulator in refrigerator chamber

1. Insufficient refrigeration in chamber. Set the temperature controller at "Colder".
2. Using the refrigerator in normal. Set the temperature controller at "Mid"

Important!

High ambient temperatures (e.g. on hot summer days) and a colder setting can cause the compressor to run continuously or even non-stop! So we do not advise the user set the temperature control knob at "Colder" in normal. At the same time, in order to ensure the fridge food be in a better storage condition, we also do not advise the user set the temperature control knob at "Cold" in normal.

Reason:

When the ambient temperature is high, the compressor must run continuously to maintain the low temperature in the appliance.

High temperature setting will accelerate food waste. For optimum food preservation, a medium setting is generally the most suitable.

Using your appliance

Accessories

Movable shelves/trays

- Various glass, plastic storage shelves or wire trays are included with your appliance- different models have different combinations and different models have different features.
- The walls of the refrigerator are equipped with a series of runners so that the shelves can be positioned as desired.

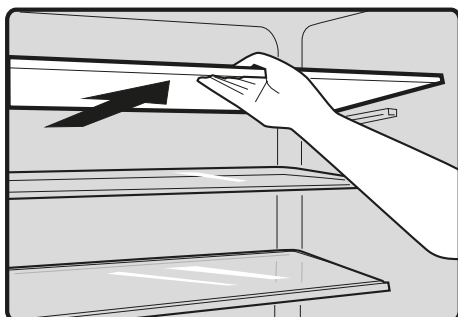

Flexible wine rack

It is for storing bottled wine or drinks, and it can be taken out to clean.

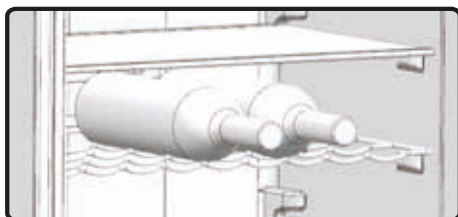

Remove and install the door shelf

Warning: The door shelf must not removed and installed by the user! If the door shelf is damaged ,contact the customer helpline for assistance .To replace the door shelf, the below steps can be followed:
Remove the door shelf:

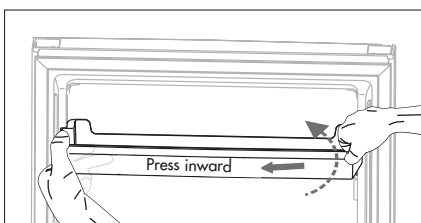

Hold one side of the door shelf, press the opposite side inwardly by the other hand, then lift up the door rack . When the slot of the door rack has been detached from the guide on the door, remove the rack upward obliquely.

Install the door shelf:

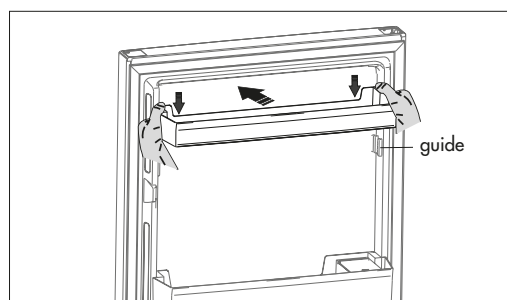

Firstly hold the two side of the door shelf tightly, fit the door shelf along the guides on the door, then push it down to the right place.

Vegetable Drawer

For storing fruit and vegetables.

Freezer Drawer

For storing frozen food.

Ice-cube tray

For making ice and storing ice-cubes.

Refrigerator compartment

For storing food that does not need to be frozen and different sections suitable for different kinds of food.

Freezer food compartment

For freezing fresh food and storing frozen and deep-frozen food for long periods of time.

Thawing food

- In the refrigerator compartment.
- At room temperature.
- In a microwave oven.
- In a conventional or convection oven.
- Food once thawed should not be re-frozen.

1. If the appliance contains related accessories and functions.

2. If the appliance contains a freezer compartment

Helpful hints and tips

Energy-saving tips

- We recommend that you follow the tips below to save energy.
- Try to avoid keeping the door open for long periods.
- Ensure the appliance is positioned away from any sources of heat (direct sunlight, electric oven or cooker etc.).
- Don't set the temperature colder than necessary.
- Don't store warm food or evaporating liquid in the appliance.
- Place the appliance in a well-ventilated, humidity-free, room. Please refer to the section on "Installing your new appliance".
- If the diagram shows the correct combination for the drawers, crisper and shelves, do not adjust the combination as this is designed to be the most energy-efficient configuration as possible.

Hints for fresh food refrigeration

- Do not place hot food directly into the refrigerator or freezer, otherwise the internal temperature will increase resulting in the compressor having to work harder and consume more energy.
- Cover or wrap food, particularly if it has a strong flavour.
Place food carefully so that air can circulate freely around it.

Hints for refrigeration

- Meat (all types) Wrap in polythene food wrap and place on the glass shelf above the vegetable drawer. Always follow food storage times and use-by dates suggested by manufacturers.
- Cooked food, cold dishes, etc.:
Should be covered and may be placed on any shelf.
- Fruit and vegetables:
Should be stored in the special drawer provided.
- Butter and cheese:
Should be wrapped in airtight foil or plastic film wrap.
- Milk bottles:
Should have a lid and be stored in the door racks.

Hints for freezing

- When first starting up or after a period out of use, let the appliance run for at least 2 hours on the higher settings before putting food in the compartment.
- Prepare food in small portions to enable it to be rapidly and completely frozen and to make it possible to subsequently thaw only the quantity required.
- Wrap up the food in aluminium foil or polyethylene food wraps which are airtight
- Do not allow fresh, unfrozen food to touch food that is already frozen, to avoid raising the temperature of the latter.
- Ice products, if consumed immediately after removal from the freezer compartment, will probably cause frost burns to the skin.
- It is recommended to label and date each frozen package in order to keep track of the storage time.

Hints for storing frozen food

- Ensure that frozen food has been stored correctly by the food retailer.
- Once defrosted, food will deteriorate rapidly and should not be re-frozen. Do not exceed the storage period indicated by the food manufacturer.

Switching off your appliance

If the appliance needs to be switched off for an extended period, the following steps should be taken prevent mould on the appliance.

- 1.** Remove all food.
- 2.** Unplug the power cord from the power socket.
- 3.** Clean and dry the interior thoroughly.
- 4.** Ensure that all the doors are wedged open slightly to allow air to circulate.

Cleaning and care

For hygienic reasons the appliance (including exterior and interior accessories) should be cleaned regularly (at least every two months).

Caution!

The appliance must be disconnected from the electrical supply before cleaning, as there is a danger of electrical shock otherwise. Danger of electrical shock! Before cleaning, switch the appliance off and remove the plug from the power socket.

Exterior cleaning

To maintain good appearance of your appliance, you should clean it regularly.

- Wipe the control panel with a clean, soft cloth.
- Spray water onto the cleaning cloth instead of spraying directly on the surface of the appliance. This helps ensure an even distribution of moisture to the surface.
- Clean the doors, handles and cabinet surfaces with a mild detergent and then wipe dry with a soft cloth.

Caution!

- Don't use sharp objects as they are likely to scratch the surface.
- Don't use thinner, car shampoo, bleach, essential oils, abrasive cleansers or organic solvents such as benzene for cleaning. They may damage the surface of the appliance and may cause fire.

Interior cleaning

You should clean the appliance interior regularly. Wipe the inside of the fridge freezer with a weak solution of bicarbonate of soda, and then rinse with warm water using a wrung-out sponge or cloth. Wipe completely dry before replacing the shelves and baskets. Thoroughly dry all surfaces and removable parts. Although this appliance automatically defrosts, a layer of frost may occur on the freezer compartment's interior if the door is opened frequently or kept open for too long. If the frost is too thick, choose a time when the supply of food stocks are low and proceed as follows:

1. Remove existing food and accessory baskets, unplug the appliance from the power socket and leave the doors open. Ventilate the room thoroughly to accelerate the thawing process.
2. When defrosting is completed, clean your freezer as described above.

Caution!

Don't use sharp objects to remove frost from the freezer compartment. Only after the interior is completely dry should the appliance be switched back on and plugged back into the power socket.

Cleaning the door seals

Take care to keep the door seals clean. Sticky food and drinks can cause seals to stick to the cabinet and tear when you open the door. Wash seals with a mild detergent and warm water. Rinse and dry thoroughly after cleaning.

Caution! Only after the door seals are completely dry should the appliance be powered on.

Replacing the LED light:

- **Warning:** The LED light should be replaced by a competent person! If the LED light is damaged, contact the customer helpline for assistance.

To replace the LED light, the below steps can be followed:

- 1.** Unplug your appliance.
- 2.** Remove light cover by pushing up and out.
- 3.** Hold the LED cover with one hand and pull it with the other hand while pressing the connector latch.
- 4.** Replace LED light and snap it correctly in place.

Troubleshooting

If you experience a problem with your appliance or are concerned that the appliance is not functioning correctly, you can carry out some easy checks before calling for service, please see below. You can carry out some easy checks according to this section before calling for service.

Warning! Don't try to repair the appliance yourself. If the problem persists after you have made the checks mentioned below, contact a qualified electrician, authorized service engineer or the shop where you purchased the product.

Problem	Possible cause and solution
Appliance is not working correctly	Check whether the power cord is plugged into the power outlet properly.
	Check the fuse or circuit of your electrical supply; replace if necessary.
	The ambient temperature is too low. Try setting the chamber temperature to a colder level to solve this problem.
	It is normal that the freezer is not operating during the defrost cycle, or for a short time after the appliance is switched on to protect the compressor.
Odours from the compartments	The interior may need to be cleaned.
	Some food, containers or wrapping cause odours.
Noise from the appliance	The sounds below are quite normal: <ul style="list-style-type: none"> • Compressor running noises. • Gurgling sound similar to water boiling. • Popping noise during automatic defrosting. • Clicking noise before the compressor starts.
	Other unusual noises are probably due to the reasons below and you may need to check and take action: The cabinet is not level. The back of the appliance is touching the wall. Bottles or containers fallen or rolling around.
The motor runs continuously	It is normal to frequently hear the sound of the motor, it will need to run more when in following circumstances: <ul style="list-style-type: none"> • Temperature setting is colder than necessary • Large quantity of warm food has recently been placed in the appliance. • The temperature outside the appliance is too high. • Doors are kept open for too long or too often. • The appliance has recently been installed or has been switched off for a long time.
A layer of frost builds up inside the compartment	Ensure space is left between items of food in the appliance so that air can circulate freely. Ensure that door is fully closed. To remove the frost, please refer to the section on "Cleaning and care".

Temperature inside is too warm	You may have opened the doors for too long or too frequently; or the doors may be obstructed; or the appliance has been installed with insufficient clearance at the sides, back and top.
Temperature inside is too cold	Increase the temperature by following the instructions in the section on "Display controls".
Doors are difficult to close	Check whether the top of the refrigerator is tilted back by 10–15mm so that the doors close naturally, or if something inside is preventing the doors from closing.
Water drips on the floor	The water tray (located at the bottom rear of the cabinet) may not be level, or the drain outlet (below the top of the compressor compartment) may not be properly positioned to direct water into this tray, or the water outlet is blocked. You may need to pull the refrigerator away from the wall to check the tray and outlet.
The light is not working	The light may be damaged. Refer to the instructions for replacing lights in the section on "Operation".

Disposal of the appliance

It is prohibited to dispose of this appliance as household waste.

Packaging materials

Packaging materials that are marked with the recycle symbol are recyclable. Dispose of the packaging in a suitable waste collection container so that it can be recycled.

Before disposing of the appliance

1. Unplug the appliance from the power socket.
2. Cut off the power cord and discard it together with the plug
Warning! Refrigerators contain refrigerant and the insulating foam contains gases. Refrigerant and gases must be disposed of professionally as they may cause eye injuries or ignition. Ensure that the refrigerant circuit tubing is not damaged prior to correct disposal.

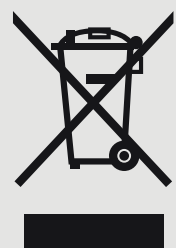
	Correct disposal of this product
	<p>This symbol on the product or its packaging indicates that this product may not be treated as household waste. It should instead be taken to the appropriate waste collection point for the recycling of electrical and electronic equipment. Ensuring this product is disposed of correctly helps to prevent potential negative consequences for the environment and human health, which could otherwise be caused by the inappropriate disposal of this product. For more detailed information about recycling this product, please contact your local council, your household waste disposal service or the store where you purchased the product.</p>

To avoid contamination of food, please follow these instructions:

- Opening the door for long periods can cause a significant increase in the temperature inside the compartments of the appliance.
- Regularly clean surfaces that can come in contact with food, and the accessible drainage systems.
- Store raw meat and fish in suitable containers in the refrigerator, so that it does not come in contact with or drip onto other food.
- Two-star frozen-food compartments are suitable for storing pre-frozen food, storing or making ice cream and making ice cubes.
- One-, two- and three-star compartments are not suitable for the freezing of fresh food.
- If the refrigerating appliance is left empty for long periods, switch off, defrost, clean, dry, and leave the door open to prevent mould developing within the appliance.

Order	Compartment type	Target storage temp.[°C]	Appropriate food
1	Fridge	+2~ +8	Eggs, cooked food, packaged food, fruit and vegetables, dairy products, cakes, drinks and other foods that are not suitable for freezing.
2	(***)* Freezer	< -18	Seafood (fish, shrimp, shellfish), freshwater aquatic products and meat products (recommended for 3 months, the longer the storage time, the worse the taste and nutrition), suitable for frozen fresh food.
3	*** Freezer	< -18	Seafood (fish, shrimp, shellfish), freshwater aquatic products and meat products (recommended for 3 months, the longer the storage time, the worse the taste and nutrition), not suitable for frozen fresh food.
4	** Freezer	< -12	Seafood (fish, shrimp, shellfish), freshwater aquatic products and meat products (recommended for 2 months, the longer the storage time, the worse the taste and nutrition), not suitable for frozen fresh food.
5	* Freezer	< -6	Seafood (fish, shrimp, shellfish), freshwater aquatic products and meat products (recommended for 1 month, the longer the storage time, the worse the taste and nutrition), not suitable for frozen fresh food.
6	0 star	-6 ~0	Fresh pork, beef, fish, chicken, some packaged processed foods, etc. (Recommended for eating on the same day, preferably no more than 3 days). Partially sealed processed foods (non-freezable foods)

7	Chill	-2~ +3	Fresh /frozen pork, beef, chicken, freshwater aquatic products, etc. (7 days below 0°C, or if above 0°C is recommended for eating on the same day, preferably no more than 2 days). Seafood (less than 0°C for 15 days, not recommended to be stored above 0°C)
8	Fresh Food	0~ +4	Fresh pork , beef, fish, chicken , cooked food, etc. (Recommended for eating on the same day, preferably no more than 3 days)
9	Wine	+5 ~+20	Red wine, white wine, sparkling wine etc.

Note: please store food items in the compartments or at the target storage temperature recommended on the packaging.

-If the refrigerating appliance is left empty for long periods, switch off, defrost, clean, dry, and leave the door open to prevent mould developing within the appliance.

INDHOLD

Oplysninger om sikkerhed og advarsler	74
Installation af dit nye produkt	80
Beskrivelse af produktet	82
Vending af døren	83
Anvendelse	87
Brug af produktet	89
Praktiske tip	90
Rengøring og pleje	92
Fejlfinding	94
Bortskaffelse af produktet	95

Oplysninger om sikkerhed og advarsler



Læs denne brugsanvisning inklusive tip og advarsler omhyggeligt, før du installerer og bruger produktet første gang, for din sikkerheds skyld og for at sikre korrekt funktion. For at undgå unødvendige fejl og ulykker er det vigtigt at alle der bruger produktet, har et godt kendskab til pleje af produktet samt til dets sikkerhedsfunktioner. Gem disse anvisninger, og sørg for, at de følger produktet, hvis det skal flyttes eller sælges. Det sikrer, at alle brugere af produktet i hele dets levetid ved, hvordan produktet anvendes og hvilke sikkerhedsforanstaltninger, der kræves. Følg altid sikkerhedsforskrifterne i denne brugsanvisning for at minimere risikoen for personskader og tingskader. Producenten påtager sig intet ansvar for skader, der måtte opstå ved forsømmelse heraf.

Sikkerhed for børn og andre udsatte personer

I henhold til EN-standarden

Produktet må kun bruges af børn fra 8 år og derover og af personer med nedsatte fysiske eller mentale evner, nedsat hørelse/syn eller manglende erfaring, hvis de er under opsyn eller er blevet instrueret i sikker brug af produktet og forstår de dermed forbundne risici. Børn må aldrig lege med apparatet. Børn må kun udføre rengøring eller vedligeholdelse under opsyn af en voksen. Børn mellem 3 og 8 år må tage produkter ud af og stille produkter ind i køleskab/fryser.

I henhold til EC-standarden

Dette produkt må kun bruges af personer (og børn) med nedsatte fysiske eller mentale evner, nedsat hørelse/syn eller manglende erfaring, hvis de er under opsyn eller instrueres i sikker brug af produktet af en person, der er ansvarlig for deres sikkerhed. Du skal sikre dig at børn ikke leger med produktet.

Hold al emballage uden for børns rækkevidde (kvælningsfare).

- Gør følgende, når produktet skal bortskaffes: Tag først stikket ud af stikkontakten, klip ledningen af (så tæt på produktet som muligt), og fjern døren (så du forhindrer, at børn, der leger med produktet, udsættes for elektrisk stød eller bliver fanget i produktet).
- Hvis dette produkt skal erstatte et ældre, som har en fjederlås på lågen, skal du sikre dig, at fjederlåsen ikke kan bruges (afmonter den), før du kasserer det gamle produkt. Dette vil forhindre at produktet kan blive en dødsfælde for børn.

Generel sikkerhed



ADVARSEL! Dette produkt er beregnet til brug i husholdninger og lignende som for eksempel:

- personalekøkkener i butikker, på kontorer og andre arbejdssteder
- på gårde og af gæster på hoteller, moteller og andre former for indkvartering
- på B&B, vandrehjem og lignende
- til catering og lignende ikke detailhandelsmiljøer.
- ADVARSEL! Opbevar ikke eksplosive stoffer i produktet, f.eks. aerosoldåser, der indeholder brandfarligt drivmiddel.
- ADVARSEL! Hvis ledningen er beskadiget, skal den udskiftes af producenten, dennes servicerepræsentant eller andre med samme kvalifikationer; en beskadiget ledning udgør en fare.
- ADVARSEL! Hold ventilationsåbningerne i produktets kabinet eller indvendige dele fri.
- ADVARSEL! Anvend ikke mekaniske anordninger eller andre midler til at fremskynde afrimningsprocessen ud over dem, som producenten anbefaler.

- ADVARSEL! Undgå at beskadige kølemiddelkredsløbet.
- ADVARSEL! Brug ikke andre elektriske anordninger inde i produktet end dem som anbefales af producenten.
- ADVARSEL! Pak fødevarer i poser, og hæld væsker i flasker eller beholdere med låg, før de anbringes i køleskabet (det gør rengøringen nemmere).
- ADVARSEL! Kølemidlet og blæsemidlet i isoleringsmaterialet er brandfarligt. Ved bortskaffelse af produktet skal det indleveres på en genbrugsstation. Udsæt ikke produktet for åben ild.
- ADVARSEL! Ved opstilling af produktet skal du sikre dig, at netledningen ikke kommer i klemme eller bliver ødelagt.
- ADVARSEL! Placer ikke flere bærbare stik eller strømforsyninger bag produktet.



Dette symbol angiver, at kølemidlet og gassen i isoleringsmaterialet er brandfarligt. **Advarsel! Brandfare/brandfarlige materialer**

Udskiftning af indvendige pærer

- ADVARSEL! Brugeren må ikke selv udskifte de indvendige pærer! Kontakt kundeservice, hvis en indvendig pære er beskadiget.

Denne advarsel gælder kun køleskabe med indvendig belysning.

Kølemiddel

Produktets kølemiddelskredsløb indeholder isobutengas (R600a). Det er en naturgas, som er meget miljøvenlig, men som er brandfarlig. Kontrollér, at ingen af komponenterne i produktets kølemiddelskredsløb er blevet beskadiget under transport eller installation af produktet. Kølemidlet (R600a) er brandfarligt.

- **ADVARSEL!** Køleskabe indeholder kølemiddelgas, og isoleringen indeholder også gas. Kølemiddel og gasser skal bortskaffes på en fagligt forsvarlig måde, da disse stoffer kan forårsage øjenskader eller brand. Inden produktet afleveres til genvinding, skal du sikre dig, at rørene i kølemiddelskredsløbet ikke er beskadigede.

Hvis kølemiddelskredsløbet er beskadiget:

- Undgå åben ild og antændingskilder.
- Luft godt ud i rummet hvor produktet er placeret.

Det er farligt at ændre produktets specifikationer eller foretage ændringer på produktet. Skader på ledningen kan forårsage kortslutning, brand og/eller elektrisk stød.

Elsikkerhed

1. Netledningen må ikke forlænges med en forlængerledning.
2. Kontrollér, at stikket ikke kommer i klemme eller bliver beskadiget. Et stik, der sidder i klemme eller som er beskadiget, kan blive overophedet og forårsage brand.
3. Kontrollér, at du har adgang til produktets stik.
4. Træk ikke i ledningen.
5. Sæt ikke stikket i, hvis det er beskadiget eller sidder løst. Ellers er der risiko for elektrisk stød eller brand.
6. Produktet må ikke bruges uden afskærmningen til den indvendige belysning.
7. Produktet må kun tilsluttes til enfaset vekselstrømsspænding på 220-240 V, 50 Hz.
Hvis spændingen i det lokale elnet varierer uden for ovennævnte område, skal der af sikkerhedsmæssige årsager installeres en vekselstrømsregulator. Hvis det er nødvendigt at bruge en spændingsregulator, skal den have en udgangseffekt på mindst 350 W. Produktet skal tilsluttes en separat stikkontakt, der ikke deles med andre elektriske apparater. Stikkontakten og stikket skal være jordede.

Daglig anvendelse

- Eksplosionsrisiko! Opbevar ikke brandfarlige gasser og væsker i produktet.
- Brug ikke elektriske apparater inde i produktet (f.eks. elektriske ismaskiner, blendere osv.).
- Tag altid fat i stikket (ikke i ledningen), når du tager stikket ud af stikkontakten.
- Placer ikke varme genstande i nærheden af produktets plastdele.
- Placer ikke fødevarer direkte mod ventilationsåbningen på bagvæggen.
- Opbevar færdigpakkede frostvarer i overensstemmelse med levnedsmiddelproducentens anvisninger.
- Følg altid de anbefalinger for opbevaring af fødevarer der er udfærdiget af producenten af produktet.
- Kom ikke kulsyreholdige drikkevarer i fryseskabet. Der dannes et tryk i beholderne, hvilket kan resultere i at de eksploderer og beskadiger produktet.
- Frosne fødevarer kan give forfrysningsskader hvis de spises straks efter at de er taget ud af fryseskabet.
- Placer ikke produktet i direkte sollys.
- Brandfare! Hold brændende stearinlys, lamper og andre produkter med åben sikker afstand af produktet.
- Produktet er beregnet til opbevaring af fødevarer og/eller drikkevarer til normal husholdningsbrug i overensstemmelse med beskrivelsen i denne brugsanvisning. Produktet er tungt. Vær forsigtig, når du flytter det.
- Tag ikke frosne fødevarer ud af fryseskabet, hvis du har fugtige eller våde hænder – dette kan give forfrysningsskader.
- Stå ikke på produktets sokkel, skuffer, dør osv., og brug dem ikke til at støtte dig på.
- Optøede fødevarer må ikke genfryses.
- Slik ikke på ispinde eller isterninger der kommer direkte fra fryseren – dette kan give forfrysningsskader i munden og på læberne.
- Overbelast ikke hylderne i døren og placer ikke for mange fødevarer i grøntsagsskuffen (der er risiko for, at tingene kan falde ned og forårsage personskader eller skader på produktet).
- Dette køle-/fryseskab er ikke beregnet til at blive brugt som indbygget enhed.

Vær forsigtig! Pleje og rengøring

- Sluk produktet, og tag stikket på ledningen ud af stikkontakten, før du foretager vedligeholdelse.
- Rengør ikke produktet med metalgenstande, damprensere, æteriske olier, organiske opløsningsmidler eller rengøringsmidler/rengøringsprodukter, der indeholder slibemiddel.
- Brug ikke skarpe genstande til at fjerne rim/is fra produktet. Brug en plasticskraber.

Vigtigt i forbindelse med installation!

- Følg alle instruktioner i denne brugsanvisning, når du tilslutter produktet til en strømfor- syning.
- Pak produktet ud, og kontrollér, at det ikke er beskadiget.
- Tilslut ikke et beskadiget produkt til stikkontakten. Indberet omgående eventuelle skader til forhandleren. Gem emballagen, hvis der skulle blive brug for den senere.
- Vi anbefaler at du venter mindst fire timer, inden du tilslutter produktet, så olien kan løbe tilbage i kompressoren.
- Sørg for, at der er tilstrækkelig ventilation omkring produktet. Det mindsker risikoen for overophedning. Følg alle installationsinstruktioner for at sikre tilstrækkelig ventilation.
- Placer om muligt produktet med plads op mod væggen bag det. På denne måde undgår man, at varme komponenter (kompressor og kondensator) udgør en brandfare. Følg alle installationsanvisninger.
- Produktet må ikke placeres tæt på radiatorer eller komfurer.
- Sørg for at du kan komme til stikket når produktet er blevet installeret.

Service

- Alt elarbejde i forbindelse med service på produktet skal foretages af en autoriseret elinstallatør eller anden autoriseret person.
- I følgende tilfælde må produktet kun vedligeholdes af et autoriseret servicecenter, som benytter originale reservedele:
 1. Hvis produktet er selvafrimende.
 2. Hvis produktet har fryseskab.

Installation af dit nye produkt

Læs følgende tip, inden du benytter produktet første gang.

Ventilation omkring produktet



For at forbedre virkningsgraden af kølesystemet og spare energi er det nødvendigt at opretholde en god ventilation rundt om produktet. Kontrollér derfor, at der er plads nok omkring køleskabet.

Vi anbefaler, at der er spillerum på 50-70 mm bag produktet, mindst 100 mm over produktet, mindst 100 mm mellem produktets sider og væg og frit rum foran produktet, så dørene kan åbnes 115°. Se nedenstående diagram.

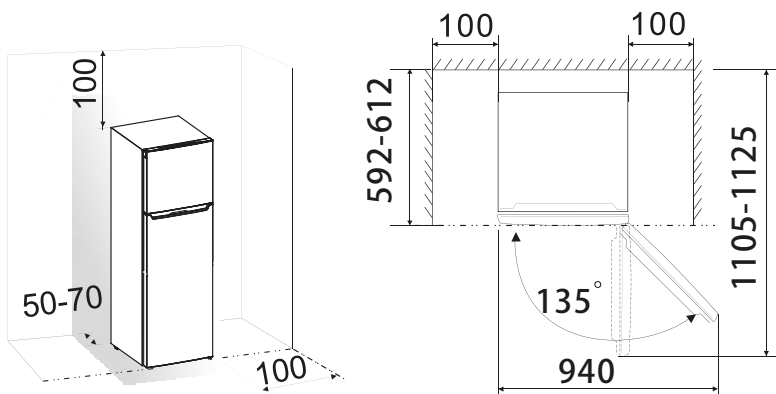

	A	B	C
Uden håndtag	660	880	1210
med håndtag	708	925	1220

Tekniske data

A	Dybde (lukket dør)
B	Bredde
C	Dybde (åben dør)

- Obs!

Dette produkt fungerer godt i klimaklasse SN til ST i henhold til tabellen herunder.

Produktet fungerer muligvis ikke korrekt hvis det skal køre i længere tid ved en temperatur, der ligger uden for det angivne temperaturområde.

Klimaklasse	Omgivelsestemperatur
SN	10-32 °C
N	16-32 °C
ST	16-38 °C

- Placer produktet på et tørt sted, hvor der ikke er risiko for fugtskade.
- Beskyt produktet mod direkte sollys, regn og frost.
- Placer produktet på sikker afstand af varmekilder som brændeovne, åbne komfurer og varmeapparater.

Nivellering af produktet

- Det kan være nødvendigt at nivellere produktet med dets fødder for at sikre tilstrækkelig luftcirkulation på bagsiden af den nederste del af produktet.
- Fødderne kan indstilles manuelt med en passende skruenøgle. For at dørene skal kunne lukke af sig selv, skal fødderne justeres, så produktets overdel hælder ca. 10 mm bagud.

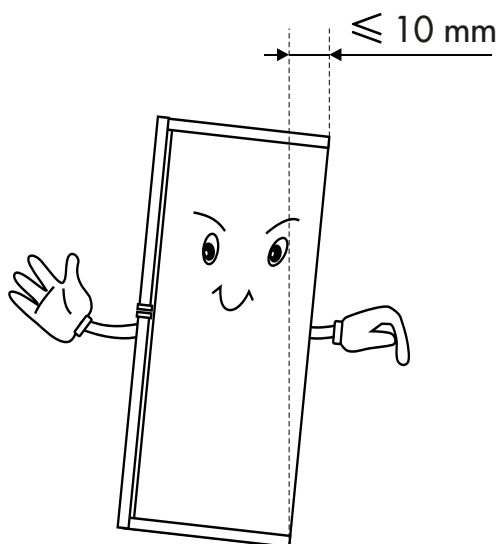

Beskrivelse af produktet

Oversigt over produktet (display)

- | | |
|-----------------------------------|-----------------------------------|
| 1. Display | 10. Æggebakke (inderside) |
| 2. Dørkontakt | 11. Øverste hylde |
| 3. Glashylde | 12. Flexibelt vinstativ (tilvalg) |
| 4. Låg til grøntsagsrum | 13. Ventilationskanal i køleskab |
| 5. Grøntsagsrum | 14. Køleskabspakning |
| 6. Øverste frysekuffe | 15. Nederste hylde |
| (serveringsbakke fås som tilvalg) | 16. Køleskabsdør |
| 7. Midterste frysekuffe | 17. Håndtag (tilvalg) |
| 8. Nederste frysekuffe | 18. Fryserdør |
| 9. Justerbar fod | 19. Fryserpakning |
| | 20. Ventilationskanal i fryser |

Oversigt over produktet (betjeningspanel)

- | | |
|--------------------------------------|-----------------------------------|
| 1. LED-pære | 10. Nederste frysekuffe |
| 2. Dørkontakt | 11. Justerbar fod |
| 3. Glashylde | 12. Æggebakke (inderside) |
| 4. Ventilationskanal i køleskab | 13. Øverste hylde |
| 5. Betjeningspanel | 14. Flexibelt vinstativ (tilvalg) |
| 6. Låg til grøntsagsrum | 15. Nederste hylde |
| 7. Grøntsagsrum | 16. Køleskabspakning |
| 8. Serveringsbakke | 17. Køleskabsdør |
| (øverste frysekuffe fås som tilvalg) | 18. Håndtag (tilvalg) |
| 9. Midterste frysekuffe | 19. Ventilationskanal i fryser |
| | 20. Fryserpakning |
| | 21. Fryserdør |

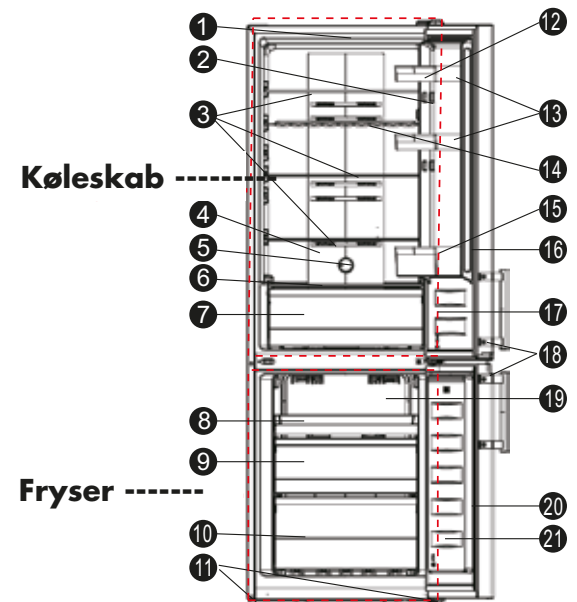
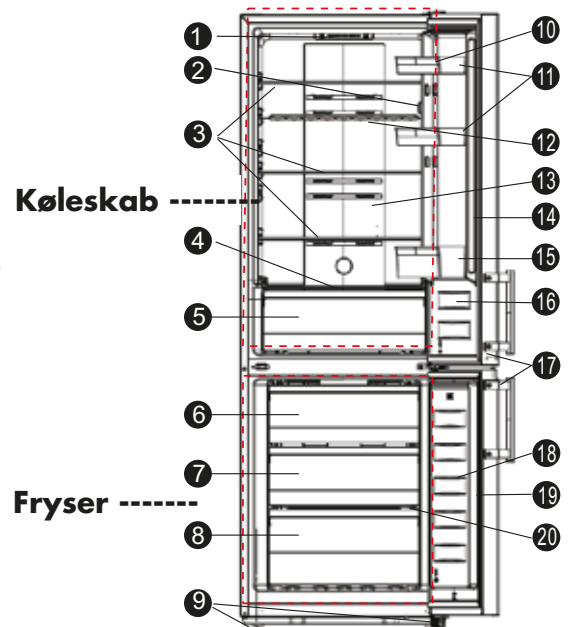





OBS! På grund af den konstante videreudvikling af vores produkter kan udseendet af køleskabet afvige fra det køleskab, der vises i denne brugsanvisning. Funktionen er dog den samme. For at få mere plads i fryseren kan du fjerne skufferne (bortset fra nederste skuffe i fryseren). For at kunne sikre bedst mulige energiydelse for dette produkt, anbefaler vi, at alle hylder og skuffer placeres i deres oprindelige position (se billedet ovenfor).

Vending af døren

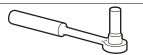
Produktet leveres som standard med døråbning fra højre mod venstre, men det er muligt at vende døren efter behov. Advarsel! Afbryd strømforsyningen til produktet, før du vender døren. Kontrollér, at stikket er blevet taget ud af stikkontakten i væggen.

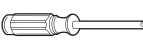
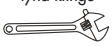
Du skal bruge følgende værktøj

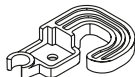
Ikke inkluderet		
		
8 mm topnøgle	Skruetrækker til lige kærve med tynd klinge	Spartel
		
Cross-shaped screwdriver	Svensknøgle	Skruenøgle (8 mm)
Yderligere dele (i plastposen)		
		
Dørstop, venstre		

OBS!

Om nødvendigt kan du lægge køleskabet på bagsiden for at få adgang til soklen. Læg skumplast eller lignende materiale på gulvet, så bagsiden af køleskabet ikke bliver beskadiget. Følg nedenstående fremgangsmåde for vending af døren. I forhold til de komponenter, der ikke leveres med produktet, kan du se bort fra den tilhørende beskrivelse.

1. Stil køleskabet lodret. Åbn den øverste dør, og tag alle dørhylder ud (så de ikke bliver beskadiget), og luk derefter døren igen.

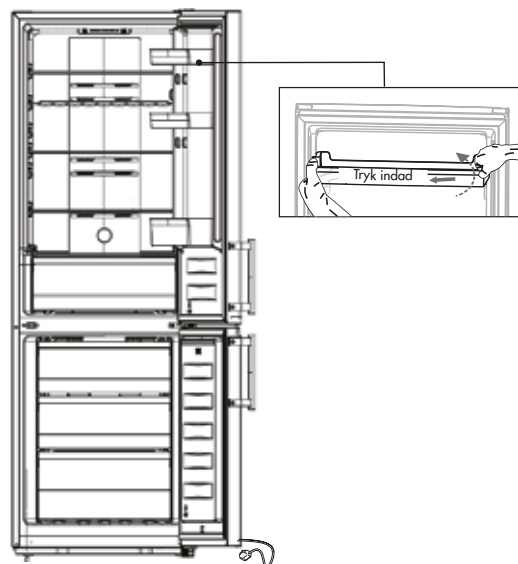

2. Fjern komponenterne (1) og (2) fra køleskabets øverste højre side. Skru skrueerne ud (3) (brug en 8 mm topskruetrækker eller skruenøgle), og fjern hængslet (4). Hold den øverste dør med hånden, mens du monterer den. Fjern komponenten (5) i øverste venstre hjørne af køleskabet med en spatel eller skruetrækker.

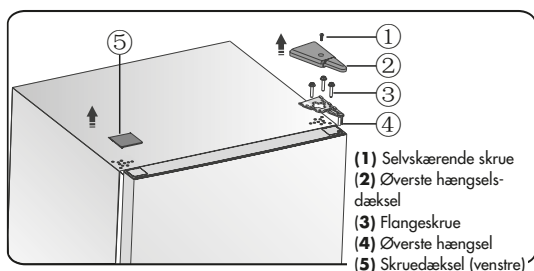

3. Løft forsigtigt den øverste dør af det midterste hængsel. Løft døren lige opad. Placer derefter den øverste dør på et jævnt underlag med ydersiden vendende opad.

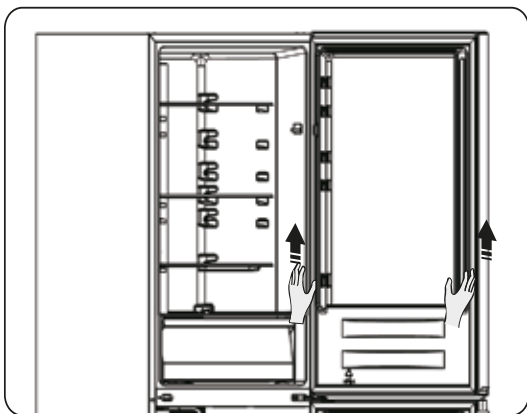

4. Løsn skruen (3), og fjern komponent (2) og (1). Monter dørstoppet (4) (ligger i plastikposen) og komponent (2) (stopblok) på venstre side af døren med skruen (3). Gem komponent (1) til evt. fremtidig brug.

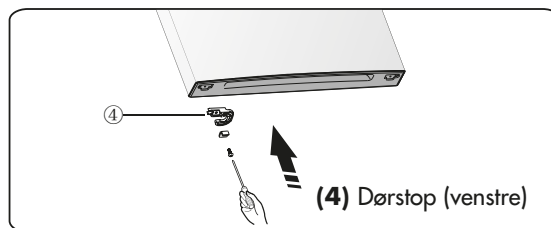
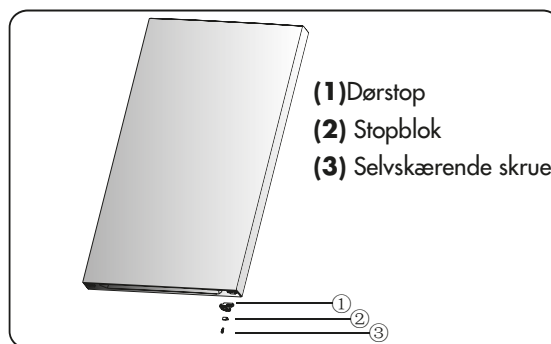

5. Skru de to selvskærende flangeskruer ud, som holder det midterste hængsel, og fjern derefter det midterste hængsel, som holder den nederste dør på plads.

OBS! Når du fjerner døren, er der muligvis nogle afstandskiver mellem det midterste hængsel og overkanten på den nederste dør, som kan sidde fast på døren. Pas på ikke at miste dem.

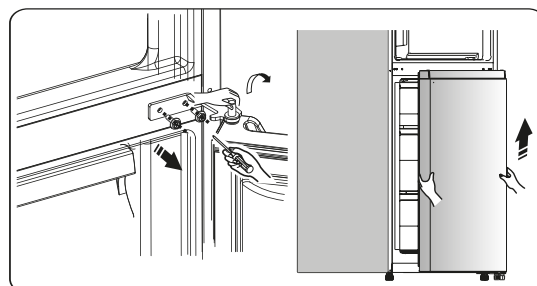

6. Placer den nederste dør på et plant underlag med ydersiden vendt op. Løsn skruen (3), og fjern komponent (1) og (2). Monter derefter venstre dørstop (4) (ligger i plastikposen) og venstre komponent (2) samt skruen (3) på venstre side. Gem komponent (1) til evt. fremtidig brug.

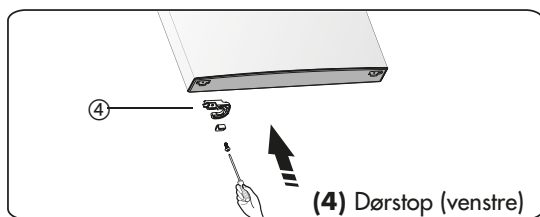
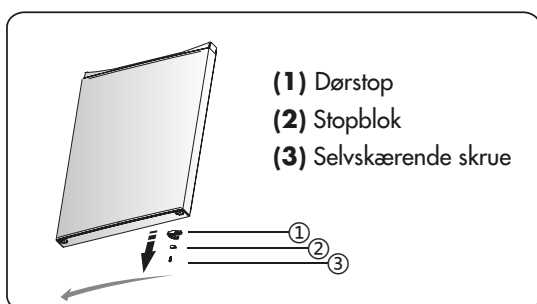

7. Flyt skruen og skruehulsdækslet på den midterste plade fra venstre til højre side. Se billedet nedenfor.

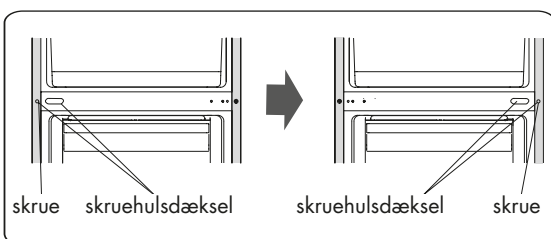

8. Læg køleskabet på et blødt skummateriale eller tilsvarende materiale. Fjern de to justerbare fødder (1), og fjern derefter det nederste hængsel (2) ved at skrue de selvskærende flangeskruer ud (3).

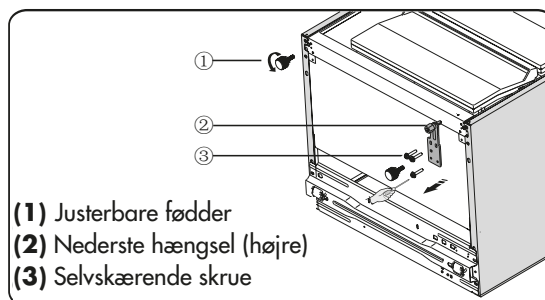

9. Fjern komponent (1) fra det nederste hængsel (højre). Tag derefter den nederste hængseltap ud, og flyt den til hullet på den anden side. Monter derefter komponent (1) på den nederste hængseltap.

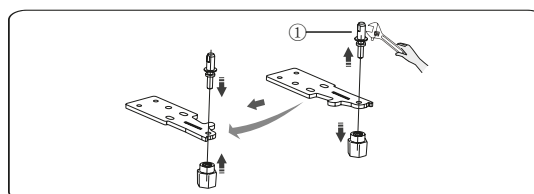

10. Flyt skruehulsdækslet på den nederste plade fra venstre til højre side (se billedet nedenfor).

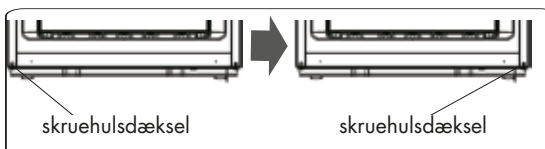

11. Sæt det nederste hængsel tilbage i venstre side, og skru det fast med de selvskærende flangeskruer. Sæt de to nederste justerbare fødder tilbage på den anden side, og fastgør dem.

12. Løft den nederste dør på plads, juster det nederste hængsel, sæt hængselskruen i det nederste hul i den nederste dør og spænd derefter skrueerne.

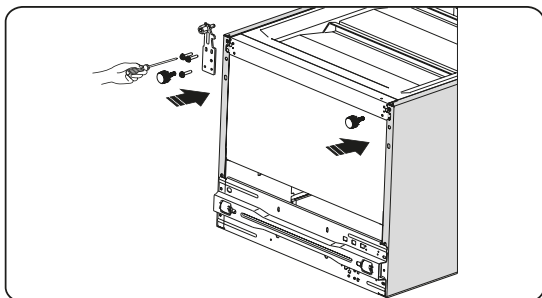

13. Anbring den nederste dør på den nederste hængseltap, og hold den i denne stilling. Drej det midterste hængsel 180°, flyt skiven på tappen til undersiden, juster det midterste hængsel til den korrekte placering, og skru det derefter fast. Kontrollér, at den nederste dør er ordentlig fastgjort.

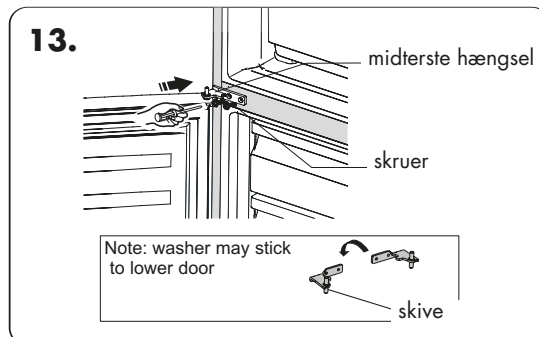
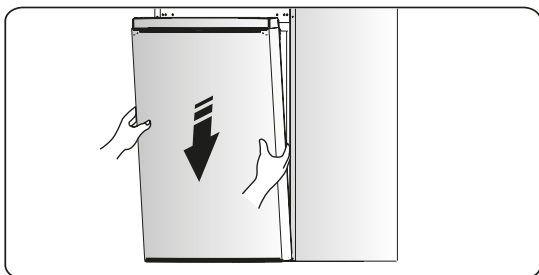

14. Flyt den øverste dør til den rette placering. Monter den midterste hængselsakse i den øverste dørs nederste hul.

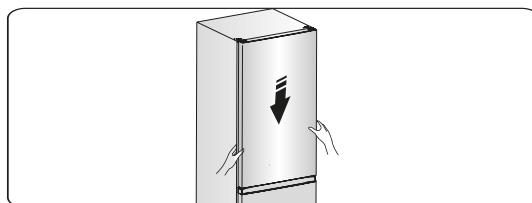

15. Løft den øverste dør op til den korrekte position, og fastgør derefter komponent (4) med skrue (3). Hold den øverste dør med hånden mens du monterer den. Installer det øverste hængseldæksel (2) i venstre hjørne med skruen (1). Installer skruhulsdæksel (5) i øverste højre hjørne af køleskabet.

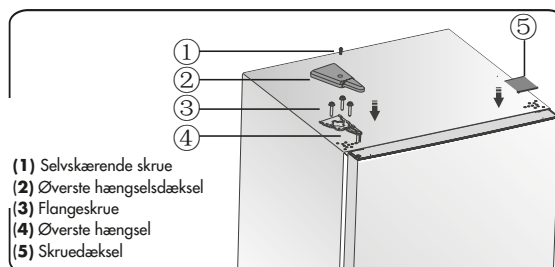

16. Luk den øverste dør op, installer dørhylde, og luk derefter døren. Obs! Hvis

produktet har håndtag, skal du vende det (se anvisningerne nedenfor).

Løft den øverste dør af, og læg den på et plant underlag med ydersiden vendende opad. Løsn komponent (1) og komponent (4), og skru derefter skrue (2) ud (3). Flyt håndtaget (3) til højre side, og fastgør det med skrue (2), komponent (1) og komponent (4).

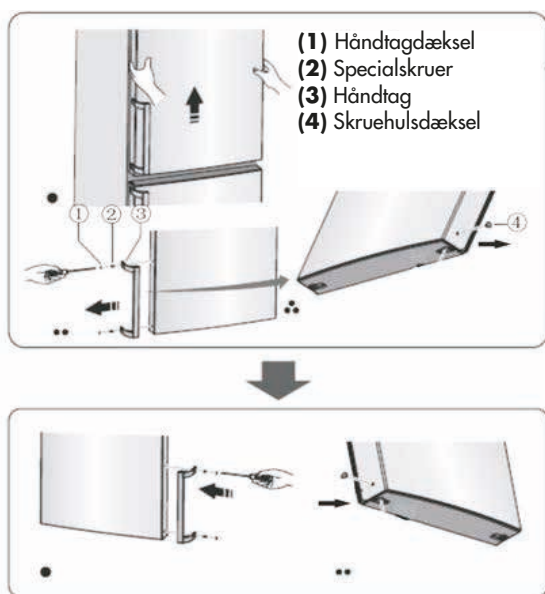

Advarsel! Tag stikket på produktet ud af stikkontakten, før du påbegynder arbejdet med at vende døren.

Anvendelse

Start og temperaturregulering

Følg nedenstående anvisninger for at regulere produktet (displayene i billedet herunder viser produktets funktioner).

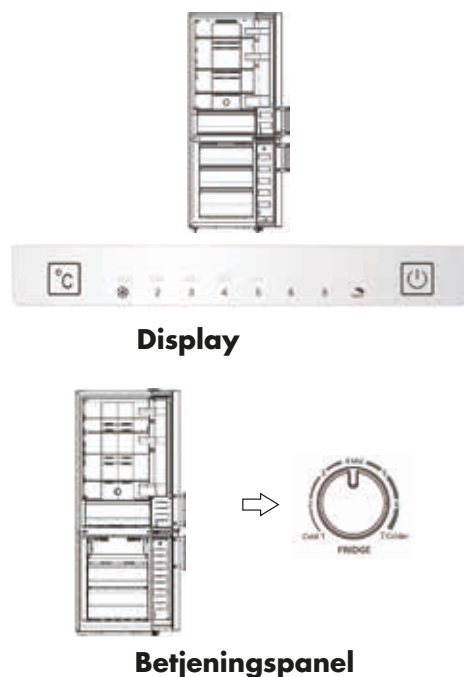



Indstilling af temperaturen fra displayet

Indstil temperaturen i køleskabet til 4 °C, når køleskabet startes første gang. På den måde sikrer du optimal opbevaring af fødevarer (følg instruktionerne herunder for at ændre temperaturen). OBS! Hvis produktet er indstillet til høj temperatur, mindskes holdbarheden for de fødevarer, der opbevares i det.

Vær forsigtig!

Den temperatur, du indstiller, er middeltemperaturen for hele køleskabet. Temperaturen i de enkelte rum kan variere fra temperaturen der vises i displayet, afhængigt af hvor mange fødevarer du opbevarer i køleskabet, og hvor du placerer dem. Omgivelsestemperaturen kan også påvirke den faktiske temperatur i skabet.

Køleskab

Tryk på  for at indstille køleskabstemperaturen. Temperaturen kan indstilles på mellem 2 og 8 °C. Displayet viser værdierne i følgende rækkefølge. Obs! Når  tændes, er produktet indstillet til Holiday-tilstand. Se instruktioner for tilstanden Holiday.

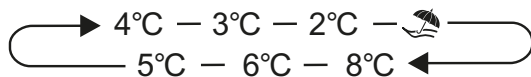

Tilstand

Indstil tilstand ved at trykke på knappen  på displayet. Det tilsvarende ikon tændes.

Super Freeze

Super Freeze sænker hurtigt temperaturen i fryseren, så fødevarer nedfryses hurtigere. Dette er med til at bevare vitaminer og næringsstoffer i ferske fødevarer og holder maden frisk i længere tid.

- Tryk og hold  nede (på displayet på dørens inderside) i 3 sekunder for at aktivere tilstanden Super Freeze.
- Når tilstanden Super Freeze vælges, tændes lampen, og fryserens temperatur indstilles på -24 °C.
- Åbn ikke fryserens dør i 24 timer, hvis du nedfryser den maksimale mængde mad.
- Super Freeze slukker automatisk efter 52 timer. Derefter går fryserens temperaturindstilling tilbage til den foregående indstilling.

Holiday

Hvis du skal være væk i længere tid, kan du aktivere denne funktion ved at trykke på .



- Pæren tændes når tilstanden Holiday aktiveres. Fryserens temperatur indstilles på -18 °C, og køleskabets temperatur indstilles på 15 °C.

Vigtigt!

Opbevar ikke fødevarer i køleskabet, når det er slukket.

3. Tænd/sluk

Tryk på denne knap for at tænde eller slukke for produktet.

- Hold  nede i 3 sekunder (summeren angiver, at produktet slukkes).
- Hold  nede i 1 sekund (summeren angiver, at produktet startes).

Betjeningspanel

Temperaturregulering i køleskab

1. Utilstrækkelig køling i køleskabet. Indstil temperaturregulatoren til en lavere temperatur.
2. Normal brug af køleskabet. Indstil temperaturregulatoren til middelhøj temperatur.

Vigtigt!

Ved høje omgivende temperaturer (f.eks. på varme sommerdage) og lavere temperaturindstilling skal kompressoren muligvis arbejde i lang tid i træk eller helt uden afbrydelse! Derfor anbefaler vi, at temperaturregulatoren ikke indstilles til lavere temperatur under normale forhold (sådan holder nedkølede fødevarer sig også bedst).

Årsag:

Hvis den omgivende temperatur er meget høj, skal kompressoren arbejde mere for at holde en lav temperatur i produktet.

Hvis produktet er indstillet til høj temperatur, mindskes holdbarheden for de fødevarer, der opbevares i det.

Fødevarer opbevares generelt bedst ved middelhøj temperaturindstilling.

Brug af produktet

Tilbehør

Flytbare hylder/skuffer

• Produktet fås i forskellige varianter med forskellige kombinationsmuligheder og egenskaber, f.eks. hylder af glas og plast samt trådkurve. • Køleskabets sidevægge er udstyret med skinner, som gør det muligt at ændre placeringen af hylderne i køleskabet.

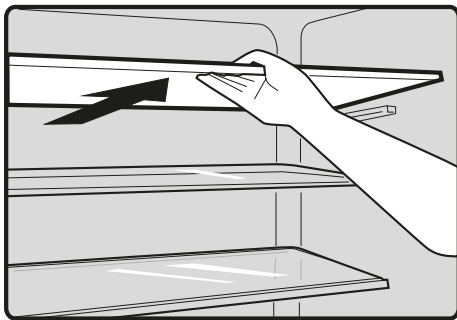

Fleksibelt vinstativ

Benyttes til at opbevare vinflasker eller andre drikkevarer. Stativet kan tages ud for rengøring.

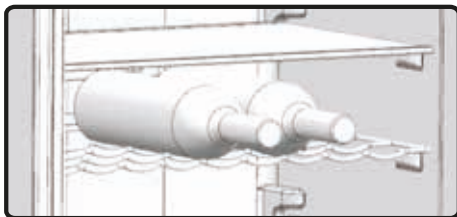

Fjernelse og montering af dørhylde

Advarsel! Dørhylden må ikke fjernes og installeres af brugeren! Kontakt kundeservice, hvis dørhylden er beskadiget. Følg nedenstående trin for at udskifte dørhylden: Fjern dørhylden:

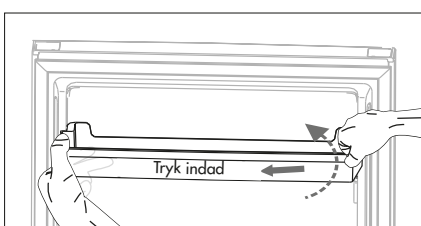

Hold i dørhyldens ene side med den ene hånd, og tryk den anden side indad med den anden hånd. Løft derefter dørhylden opad. Når rillen i dørhylden er løsnet fra dørstyringen, skal du fjerne dørhylden ved at løfte den opad i en vinkel. Installation af dørhylde:

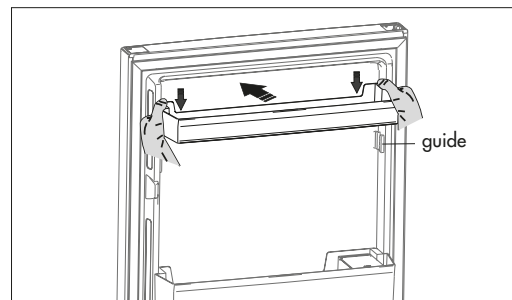

Hold i begge sider af dørhylden med et fast greb, og skub dørhylden ind langs styreanordningerne i døren. Afslut ved at trykke dørhylden nedad i den rette placering.

Grøntsagsskuffe

Denne skuffe er beregnet til opbevaring af frugt og grøntsager.

Fryseskuffe

Denne skuffe er beregnet til opbevaring af frosne fødevarer. **Isterningebakke**
Til frysning og opbevaring af isterninger.

Køleskab

Til opbevaring af fødevarer, der ikke behøver at nedfryses (opdelt i forskellige sektioner for forskellige typer fødevarer)

Fryseskab

Til nedfrysning af ferske fødevarer og opbevaring af frosne fødevarer over længere tid.

Optøning af fødevarer

- Optøning af fødevarer i køledelen.
- Ved stuetemperatur. • I mikrobølgeovn.
- I almindelig ovn eller konvektionsovn.
- Fødevarer, der er tøet op, bør ikke fryses ned igen. **1.** Forudsat at produktet har relateret tilbehør og funktioner.

2. Hvis produktet har fryseskab.

Nyttige tip

Energisparetip

- Vi anbefaler at du følger nedenstående tip for at spare på energien.
- Lad døren være åben så kort tid som muligt.
- Placer ikke produktet i nærheden af varmekilder (direkte sollys, elektrisk ovn, komfur og lignende).
- Stil ikke temperaturen lavere end nødvendigt.
- Opbevar ikke varme fødevarer eller flygtige væsker i produktet.
- Placer produktet i et godt ventileret og fugtfrit rum. Se afsnittet "Installation af dit nye produkt".
- Hvis billedet viser den korrekte kombination af skuffer, grøntsagsrum og hylde, skal du ikke ændre kombinationen. Den er udformet til at være så energieffektiv som muligt.

Tip til opbevaring af ferske fødevarer

- Anbring ikke varme fødevarer direkte i køleskabet eller fryseren. Det øger temperaturen i skabet, hvilket medfører, at kompressoren skal arbejde hårdere og dermed bruger mere energi.
- Tildæk eller pak fødevarer ind, især hvis de har en stærk lugt. Tænk over, hvordan fødevarerne placeres, så luften kan cirkulere frit omkring dem.

Tip til køling

- Kød (alle typer): Pak det ind i plastfolie, og placer det på glashylden oven over grøntsagsrummet. Følg retningslinjerne for, hvor lang tid fødevarer kan opbevares samt holdbarhedsdatoen, som angives af fødevareproducenten.
- Tilberedt mad, kolde retter og lignende: Bør dækkes til og placeres på en valgfri hylde.
- Frugt og grøntsager: Bør opbevares i den særlige skuffe.
- Smør og ost: Indpakkes i en lufttæt pose eller plastfolie.
- Mælkekartoner: Lukkes, og opbevares i dørhylderne.

Tip til nedfrysning

- Efter første start og efter en tid uden at have været i brug skal produktet køre i mindst to timer med en lav temperaturindstilling, før du lægger fødevarer i frysedelen.
- Fordel fødevarerne i små portioner, så de hurtigt kan nedfryses helt og senere tages ud og tøs op i passende mængder.
- Pak fødevarerne i aluminiumsfolie eller lufttæt plastfolie.
- Lad ikke ferske, ikke-frosne fødevarer komme i kontakt med allerede frosne fødevarer (risiko for optøning af allerede frosne fødevarer).
- Frosne produkter kan forårsage forfrysningsskader på huden, hvis de indtages umiddelbart efter, at de er taget ud af fryseskabet.
- Mærk alle frostvarer med dato for at holde øje med holdbartiden.

Tip til opbevaring af frosne fødevarer

- Kontrollér, at frosne fødevarer er blevet behandlet korrekt i butikken.
- Når fødevarer er blevet optøet, forringes de hurtigt og må ikke fryses ned igen. Opbevar ikke frosne fødevarer ud over holdbarhedsdatoen.

Slukning af produktet

Hvis produktet skal være slukket i en længere periode, skal du tage følgende forholdsregler for at forhindre, at der danner sig mug i produktet.

1. Tag alle fødevarer ud.
2. Tag ledningsstikket ud af stikkontakten.
3. Rengør og tør produktet omhyggeligt af indvendig.
4. Sørg for at dørene kan stå åbne så luften kan cirkulere.

Rengøring og pleje

Af hygiejnegrunde bør produktet (både ydersiden og det indvendige tilbehør) rengøres jævnligt, mindst hver anden måned.

Vær forsigtig!

Risiko for elektrisk stød! Afbryd altid strømmen til produktet før rengøring. Risiko for elektrisk stød! Sluk produktet, og tag stikket ud af stikkontakten, før du påbegynder rengøringen.

Udvendig rengøring

For at produktet kan bevare sit udseende, bør du rengøre det regelmæssigt.– Tør betjeningspanelet af med en ren og blød klud.

- Sprøjt lidt vand på kluden, ikke direkte på produktets overflade. Så fordeles fugten jævnt på overfladen.
- Rengør døre, håndtag og køleskabets overflader med et mildt rengøringsmiddel, og tør efter med en blød klud.

Vær forsigtig!

- Brug ikke skarpe genstande – de kan let ridse produktets overflader.
- Brug ikke fortynder, bilshampoo, blegemiddel, æteriske olier, slibende rengøringsmidler eller organiske opløsningsmidler, f.eks. benzen, til rengøringen. De kan beskadige produktets udvendige sider og forårsage brand.

Indvendig rengøring

Du bør jævnligt rengøre produktets indvendige dele. Tør køle-/fryseskabet af indvendigt med en svag opløsning af bikarbonat (natron), og tør efter med en opvredet svamp eller klud. Tør de indvendige sider helt af, inden du sætter hylder og skuffer i igen. Tør alle sider og aftagelige dele af. Selvom dette produkt afrimes automatisk, kan der dannes et islag i fryseskabet, hvis døren åbnes ofte eller står åben for lang tid ad gangen. Hvis laget er for tykt, skal du vælge et tidspunkt hvor der kun er få fødevarer i produktet, og gøre følgende:

1. Tag fødevarer og kurve ud, træk stikket ud af stikkontakten, og lad døren stå åben. Sørg for at rummet er godt ventileret for at fremskynde afrimningen.
2. Rengør fryseren efter ovenstående anvisninger, når afrimningen er færdig.

Vær forsigtig!

Brug ikke skarpe genstande til at fjerne rim/is fra fryseskabet. Vent, til produktet er helt tørt indvendigt, før du sætter stikket i stikkontakten og starter det.

Rengøring af dørpakninger

Vær omhyggelig med at holde dørpakningerne rene. Klistrede fødevarer og drikkevarer kan få pakningerne til klæbe fast i skabet så de bliver beskadiget når du åbner døren. Rengør pakninger med et mildt rengøringsmiddel og varmt vand. Vask og tør grundigt af efter rengøringen.

Vær forsigtig! Produktet må først startes, når dørens pakninger er blevet helt tørre.

Udskiftning af LED-pære.

- Advarsel! LED-pæren må kun udskiftes af en kvalificeret person! Kontakt kundeservice hvis LED-pæren er beskadiget.

Gør som følger for at udskifte LED-pære:

1. Sluk for strømmen til produktet.
2. Fjern pæredækslet ved at skyde det opad og udad.
3. Hold på dækslet til LED-pæren med den ene hånd, og træk i det med den anden hånd, samtidig med at du trykker på spærren.
4. Udskift LED-pæren, og sæt den nye korrekt på plads.

Fejlfinding

Hvis du oplever problemer med produktet eller er usikker på om det fungerer korrekt, kan du foretage nogle enkle kontroller inden du tager kontakt til service. Se nedenfor. Kontrollér følgende, før du ringer efter service.

Advarsel! Forsøg ikke at reparere produktet selv. Kontakt en autoriseret elinstallatør, autoriseret servicetekniker eller den butik, hvor du købte produktet, hvis problemet ikke er løst, efter at du har udført de kontroller, der er anført nedenfor.

Problem	Mulig årsag og løsning
Produktet fungerer ikke korrekt	Kontroller at ledningen er sat korrekt i vægudtaget.
	Kontrollér sikringen eller kredsløbet for strømforsyningen. Udskift eller nulstil sikringen om nødvendigt.
	Omgivelsestemperaturen er for lav. Juster temperaturindstillingen til en lavere temperatur for at løse dette problem.
	Det er normalt, at fryseren ikke kører under afrimningsprocessen og et stykke tid efter, at produktet har været slukket – dette er for at beskytte kompressoren.
Lugt fra skufferne	Produktet skal rengøres indvendigt.
	Visse fødevarer, beholdere og plastfolier afgiver en lugt.
Støj fra produktet	Nedenstående lyde er helt normale: <ul style="list-style-type: none"> • Kompressorlyd. • Gurglende lyd som når vand koger. • Poppende lyd under den automatiske afrimning. • Klikkelyde inden kompressoren starter.
	Andre usædvanlige lyde skyldes sandsynligvis en af følgende situationer, som du i så fald skal kontrollere og rette: <ul style="list-style-type: none"> • Produktet står ikke vandret. Produktets bagside er i kontakt med væggen. Flasker eller beholdere er væltet eller triller rundt.
Motoren kører hele tiden	Det er normalt, at der ofte høres motorlyd. Motoren kører i længere perioder under følgende omstændigheder: <ul style="list-style-type: none"> • Temperaturen er indstillet meget lavere end nødvendigt. • Der er for nylig blevet sat en større mængde varme fødevarer ind i produktet. • Temperaturen uden for produktet er for høj. • Dørene står åbne for længe eller for tit. • Produktet er blevet installeret for nylig eller har været lukket i længere tid.

Der dannes et is/rimlag inde i produktet	Sørg for, at der er plads mellem fødevarerne i produktet, så luften kan cirkulere frit. Sørg for at døren er helt lukket. Fjern islaget i henhold til instruktionerne i afsnittet "Rengøring og pleje".
Temperaturen i produktet er for høj	Dørene kan have stået åbne for længe eller er blevet åbnet for tit; noget forhindrer dørene i at blive lukket, eller der er måske ikke tilstrækkelig plads ved siden af, bag eller over produktet.
Temperaturen i produktet er for lav	Hæv temperaturen ved at følge anvisningerne i afsnittet "Anvendelse".
Dørene er vanskelige at lukke	Kontrollér, at den øverste del af skabet hælder 10-15 mm bagud, så dørene er selvlukkende, eller om der er noget der forhindrer dørene i lukke.
Der drypper vand ud på gulvet	Vandtanken (forneden på produktets bagside) er måske ikke i vater, eller drænuddløbet (under kompressor delens overside) er måske ikke korrekt indstillet, så det kan lede vandet ud i vandtanken, eller vandudløbet er tilstoppet. Det kan være nødvendigt at trække køleskabet ud fra væggen for at kontrollere opsamlere og udløb.
Pæren lyser ikke	En pære kan være beskadiget. Se instruktionerne for udskiftning af pære i afsnittet "Anvendelse".

Bortskaffelse af produktet

Produktet må ikke bortskaffes som husholdningsaffald.

Emballage

Emballage med genvindingsymbol kan genvindes. Deponer emballagen i en beholder der er beregnet til genvindingsmateriale.

Før bortskaffelse af produktet

1. Tag stikket ud af vægudtaget.
2. Klip ledningen af, og kasser både den og stikket. Advarsel! Køleskabe indeholder kølemiddel, og isoleringen indeholder gasser. Kølemiddel og gasser skal elimineres professionelt, da de kan forårsage øjenskader eller brand. Kontrollér, at kølemiddelkredsløbets rør ikke er beskadiget, før produktet bortskaffes.

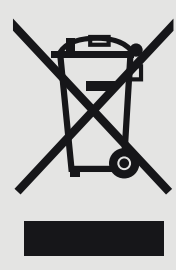
	Korrekt bortskaffelse af dette produkt
	<p>Symbolet på produktet eller dets emballage betyder, at produktet ikke må bortskaffes som husholdningsaffald. Indlever i stedet produktet på en genbrugsstation, og bortskaf det som elektrisk og elektronisk udstyr. Ved at bortskaffe dette produkt på den rette måde forhindrer du, at det påvirker miljøet og menneskers sundhed negativt, hvilket vil ske, hvis det ikke affaldssorteres korrekt. Kontakt de lokale myndigheder, genbrugsstationen eller forhandleren hvis du ønsker at få flere oplysninger om korrekt bortskaffelse af produktet.</p>

Følg disse anvisninger for at undgå forurening af fødevarer:

- Hold døren åben i så kort tid som muligt. Hvis døren holdes åben i længere perioder, stiger temperaturen i produktet.
 - Rengør regelmæssigt de overflader, der kommer i kontakt med fødevarer, samt de tilgængelige dele af afløbssystemet.
 - Opbevar råt kød og rå fisk i egnede beholdere i køleskabet, så disse fødevarer ikke kommer i kontakt med eller drypper væske på andre fødevarer.
- Tostjernede frostbokse er egnede til opbevaring af dybfrosne fødevarer eller til nedfrysning/opbevaring af is og isterninger.
- Frostbokse med en, to eller tre stjerner er ikke egnede til nedfrysning af ferske fødevarer.
 - Sluk, afrim, rengør, aftør og lad døren stå åben til køleskab/fryser, hvis produktet ikke skal benyttes i en længere periode, for at undgå mugdannelse.

Klasse	Type opbevaringsrum	Temperatur (°C)	Type fødevarer
1	Køleskab	+2 til +8	Egnet til opbevaring af æg, tilberedt mad, emballerede fødevarer, frugt og grøntsager, mejeriprodukter, kager/tærter, drikkevarer og andre fødevarer, som ikke er egnede til at fryse ned.
2	(***)*Fryser	< -18	Egnet til opbevaring af fisk og skaldyr samt kødprodukter. Da både smag og næringsindhold forringes med tiden, anbefaler vi højst tre måneders opbevaringstid. Også egnet til opbevaring af dybfrosne, ferske fødevarer.
3	***Fryser	< -18	Egnet til opbevaring af fisk og skaldyr samt kødprodukter. Da både smag og næringsindhold forringes med tiden, anbefaler vi højst tre måneders opbevaringstid. Ikke egnet til opbevaring af dybfrosne ferske fødevarer.
4	**Fryser	< -12	Egnet til opbevaring af fisk og skaldyr samt kødprodukter. Da både smag og næringsindhold forringes med tiden, anbefaler vi højst to måneders opbevaringstid. Ikke egnet til opbevaring af dybfrosne ferske fødevarer.
5	*Fryser	< -6	Egnet til opbevaring af fisk og skaldyr samt kødprodukter. Da både smag og næringsindhold forringes med tiden, anbefaler vi højst en måneds opbevaringstid. Ikke egnet til opbevaring af dybfrosne ferske fødevarer.

6	Ingen stjerne	-6 til 0	Egnet til opbevaring af råt svinekød og oksekød samt rå fisk og kylling samt visse emballerede, bearbejdede fødevarer osv. Vi anbefaler, at disse fødevarer spises samme dag eller i løbet af højst tre dage. Delvist lukkede, bearbejdede fødevarer (ikke fryseegnede fødevarer).
7	Chill-boks	-2 til +3	Råt/frosset svinekød og oksekød samt rå/frosset kylling, fisk og skaldyr fra ferskvand osv. kan opbevares syv dage ved en lavere temperatur end 0 °C. Ved opbevaring ved temperaturer højere end 0 °C anbefaler vi, at fødevarerne indtages samme dag eller i løbet af højst to dage. Skaldyr (kan opbevares i 15 dage, forudsat at temperaturen er lavere end 0 °C – opbevaring ved temperaturer over 0 °C anbefales ikke).
8	Ferske fødevarer	0 til +4	Egnet til opbevaring af råt svinekød og oksekød samt rå fisk og kylling og tilberedt mad osv. Vi anbefaler, at disse fødevarer indtages samme dag eller i løbet af højst tre dage.
9	Vinopbevaring	+5 til +20	Egnet til opbevaring af rødvin, hvidvin, mousserende vin osv.

Obs! Opbevar fødevarerne i køledelen eller frysedelen eller ved den opbevaringstemperatur, der anbefales på emballagen.

– Sluk, afrim, rengør, aftør og lad døren stå åben til køleskab/fryser, hvis produktet ikke skal benyttes i en længere periode, for at undgå mugdannelse.

SISÄLLYSLUETTELO

Turvallisuustiedot ja varoitukset.....	98
Uuden laitteen asentaminen	104
Laitteen kuvaus.....	106
Oven saranoinnin vaihtaminen.....	107
Käyttö	111
Laitteen käyttäminen	113
Käytännön vinkkejä.....	114
Puhdistus ja kunnossapito	116
Vianmääritys	118
Laitteen hävittäminen	119

Turvallisuustiedot ja varoitukset



Lue tämä käyttöohje, myös sen kaikki vinkit ja varoitukset, ennen laitteen asentamista ja ensimmäistä käyttökertaa oman turvallisuutesi ja laitteen oikean käytön varmistamiseksi. Turhien virheiden ja tapaturmien välttämiseksi on tärkeää, että kaikki käyttäjät perehtyvät hyvin laitteen kunnossapitoon ja turvatoimintoihin.

Säilytä tämä käyttöohje ja muista antaa se laitteen mukana mahdollisen siirtämisen tai myymisen yhteydessä. Silloin tiedot laitteen oikeasta käyttötavasta ja laitteeseen liittyvistä turvallisuustoimenpiteistä ovat kaikkien käyttäjien saatavilla laitteen koko käyttöiän ajan. Noudata käyttöohjeessa annettuja turvamääräyksiä aina; niiden avulla vähennät huomattavasti henkilö- ja laitevahinkojen vaaraa. Valmistaja ei vastaa vahingoista, joiden syynä on laiminlyönti.

Lasten ja muiden toimintarajoitteisten henkilöiden turvallisuus

EN-standardi

Vähintään 8 vuotta täyttäneet lapset ja henkilöt, joilla on fyysisiä, näkö-/kuuloaistiin liittyviä tai psyykkisiä rajoitteita tai vain vähän kokemusperäistä tietoa, voivat käyttää tätä laitetta, mutta heidän toimintaansa sen parissa on valvottava tai heidät on perehdytettävä sen käyttämiseen niin, että he ymmärtävät käyttöön liittyvät vaaratekijät. Laitteella ei saa koskaan leikkiä.

Lapset saavat puhdistaa tai hoitaa laitetta vain aikuisen valvonnassa. 3–8-vuotiaat lapset saavat laittaa tuotteita jääkaappiin/pakastimeen ja ottaa niitä pois.

IEC-standardi

Lapset ja henkilöt, joilla on fyysisiä, näkö-/kuuloaistiin liittyviä tai psyykkisiä rajoitteita tai vain vähän kokemusperäistä tietoa, voivat käyttää tätä laitetta, jos heitä valvotaan tai jos heidän turvallisuudestaan vastaava henkilö on opettanut heidät käyttämään laitetta. Kerro lapsille selvästi, ettei laitteella saa leikkiä.

Kaikki pakkausmateriaalit on pidettävä pois lasten ulottuvilta, sillä niihin liittyy tukehtumisvaara.

- Ennen laitteen hävittämistä: irrota virtajohto pistorasiasta ja katkaise se mahdollisimman läheltä laitetta. Irrota ovi/ovet. Nämä toimenpiteet poistavat sähköiskujen vaaran ja estävät leikkiviä lapsia jäämästä laitteen sisälle.
- Mikäli tällä tuotteella korvattavan laitteen ovessa tai kannessa on jousilukot, ne on tehtävä käyttökelvottomiksi (irrotettava) ennen laitteen hävittämistä. Muuten laitteesta voi tulla hengenvaarallinen loukku lapsille.

Yleiset turvallisuusohjeet



VAROITUS! Tämä laite on tarkoitettu kotitalouksiin ja muihin vastaaviin kohteisiin, kuten:

- liikkeiden, toimistojen ja muiden työpaikkojen henkilöstökeittiöt
- maatilat sekä vieraskäyttö hotelleissa, motelleissa ja muissa majoitusliikkeissä
- majataloihin, retkeilymajoihin ja vastaaviin tiloihin.
- ravitsemus- ja muissa ei-vähittäiskauppaympäristöissä.
- **VAROITUS!** Laitteessa ei saa säilyttää räjähtäviä aineita, esimerkiksi ponnekaasua sisältäviä aerosolitölkkejä.
- **VAROITUS!** Jos verkkojohto on vahingoittunut, valmistajan, valmistajan huoltoedustajan tai muun vastaavasti koulutetun henkilön on vaihdettava se uuteen (vahingoittunut verkkojohto muodostaa vaaran).
- **VAROITUS!** Laitteen ulko- ja/tai sisäpuolella olevia ilmanvaihtaukkoja ei saa peittää.
- **VAROITUS!** Älä käytä muita kuin valmistajan suosittelemia työkaluja tai muita mekaanisia välineitä sulatuksen nopeuttamiseksi.
- **VAROITUS!** Älä vaurioita kylmäainepiiriä.

- VAROITUS! Älä käytä laitteen sisällä muita kuin valmistajan suosittelemia sähkölaitteita.
- VAROITUS! Sijoita elintarvikkeet jääkaappiin pusseissa ja nesteet suljettavissa pulloissa tai kannellisissa säilytysastioissa, sillä siten jääkaappi säilyy puhtaampana.
- VAROITUS! Kylmäaine ja eristeen ponneaine ovat syttyviä materiaaleja. Hävitettävä laite on tämän vuoksi toimitettava hyväksytyyn kierrätyspisteeseen. Laitetta ei saa polttaa.
- VAROITUS! Varmista, ettei sähköjohto jää kiinni mihinkään tai vaurioidu, kun sijoitat laitteen paikalleen.
- VAROITUS! Älä sijoita siirrettäviä pistorasioita tai virtalähteitä laitteen taakse.



Merkki muistuttaa, että kylmäaine ja eristeen ponneaine ovat syttyviä aineita.
Varoitus! Tulipalon vaara/Syttyviä materiaaleja

Lamppujen vaihtaminen

- VAROITUS! Laitteen lamppuja ei saa vaihtaa itse! Jos jokin lamppuista ei toimi, ota yhteyttä asiakaspalveluun.

Varoitus koskee vain jääkaappeja, joissa on lamppu.

Kylmäaine

Laitteen kylmäainepiiri sisältää isobutaanikaasua (R600a). Se on luonnonkaasu, joka on suhteellisen vaaraton ympäristölle, mutta se syttyy herkästi. Varmista, ettei kylmäainepiirin mikään osa vaurioidu/ole vaurioitunut laitteen kuljetuksen tai asennuksen aikana. Kylmäaine (R600a) on syttyvää.

- **VAROITUS!** Jääkaappi sisältää kylmäainetta, ja myös sen eristeessä on kaasua. Kylmäaineen ja kaasujen käsittely vaatii ammattiosaamista, sillä ne ovat syttyviä ja voivat lisäksi aiheuttaa silmävammoja. Varmista, että kylmäainepiirin putket eivät ole vaurioituneet, ennen kuin toimitat laitteen kierrätykseen.

Mikäli kylmäainepiiri vaurioituu:

- sammuta avotuli ja eliminoi muut syttymislähteet.
- tuuleta tila huolellisesti.

Tuotteen suorituskyvyn tai rakenteen muuttaminen on aina vaarallista.

Vaurioitunut virtajohto voi johtaa oikosulkuun, tulipaloon ja/tai sähköiskuun.

Sähköturvallisuus

1. Virtajohtoa ei saa pidentää jatkojohdon avulla.
2. Varmista, ettei pistoke vaurioidu tai joudu puristuksiin. Puristuksissa ollut tai vaurioitunut pistoke voi ylikuumentua ja aiheuttaa tulipalon.
3. Varmista, että pistoke on aina helposti käsiteltävissä.
4. Älä vedä virtajohdosta.
5. Älä liitä pistoketta pistorasiaan, mikäli se on vaurioitunut tai liitos on väljä. Seurauksena voi olla tulipalo tai sähköisku.
6. Laitetta ei saa käyttää, mikäli sen sisällä olevan lampun suojus ei ole paikallaan.
7. Laitteen saa liittää vain maadoitettuun pistorasiaan, jonka jännite on 220–240 V, 50 Hz. Mikäli verkkojännitteen pysymistä tällä alueella ei voida taata, piiriin on turvallisuussyistä asennettava jännitteentasaaja. Mikäli jännitteentasaaja tarvitaan, sen lähtötehon on oltava vähintään 350 W. Laitteelle on varattava oma pistorasia, johon ei saa liittää muita sähkölaitteita. Pistorasian ja pistokkeen on oltava maadoitettuja.

Yleisohjeita käyttämiseen

- Räjähdyksvaara! Älä säilytä laitteessa syttyviä kaasuja tai nesteitä.
- Älä käytä sähkölaitteita (kuten jäätelökonetta, tehosekoitinta jne.) laitteen sisällä.
- Tartu aina pistokkeeseen, kun vedät virtajohdon pistorasiasta – älä koskaan vedä johdosta.
- Älä sijoita kuumia esineitä laitteen muoviosien lähelle.
- Älä sijoita elintarvikkeita suoraan takaseinän ilmanvaihtoaukon eteen.
- Säilytä valmiina pakastetut elintarvikkeet aina kunkin tuotteen valmistajan antamien ohjeiden mukaan.
- Säilytä elintarvikkeet aina laitteen valmistajan antamien suositusten mukaisesti.
- Älä sijoita pakastimeen hiilihapotettuja juomia. Astia paineistuu ja saattaa räjähtää, jolloin laite vaurioituu.
- Jäätynneiden tuotteiden syöminen heti pakastimesta ottamisen jälkeen voi johtaa paleltumisvammoihin.
- Älä sijoita laitetta suoraan auringonpaisteeseen.
- Tulipalon vaara! Pidä kynttilät, kaasulamput ja muut avoliekillä palavat esineet turvallisen etäisyyden päässä laitteesta.
- Laite on tarkoitettu tavanomaisessa kotitalouskäytössä tarvittavien elintarvikkeiden ja juomien säilyttämiseen tämän käyttöohjeen mukaisesti. Laite on raskas. Ole varovainen, kun siirrät sitä.
- Älä ota jäätynneitä elintarvikkeita pakastimesta kosteilla/märillä käsillä – se voi johtaa paleltumisvammoihin.
- Älä nouse laitteen sokkelin, laatikoiden, ovien tms. päälle, äläkä ota niistä tukea.
- Pakasteita ei saa pakastaa uudelleen sulamisen jälkeen.
- Älä imeskele suoraan pakastimesta otettua mehujäätä tai jääpaloja – se voi johtaa paleltumisvammoihin suussa tai huulissa.
- Älä ylikuormita ovesa olevia hyllyjä, äläkä sijoita vihanneslaatikkoon liikaa elintarvikkeita. Ne voivat pudota ja aiheuttaa henkilö- tai laitevahinkoja.
- Tämä jääkaappi-pakastin ei ole kalusteisiin upotettava malli.

Ole varovainen! Kunnossapito ja puhdistaminen

- Sulje laite ja irrota sen pistoke pistorasiasta ennen kunnossapitotoimien aloittamista.
- Älä käytä laitteen puhdistamiseen metallisia esineitä, höyrypesuria, eteerisiä öljyjä, orgaanisia liuottimia tai puhdistusaineita tai -tuotteita, jotka sisältävät hankaavia ainesosia.
- Älä käytä huurteen poistamiseen teräviä esineitä. Käytä muovista kaavinta.

Tärkeää tietoa asennuksesta!

- Noudata kaikkia tässä käyttöohjeessa annettuja ohjeita, kun liität laitteen sähköverkkoon.
- Pura laite pakkauksesta ja varmista, ettei laitteessa ole vaurioita.
- Vaurioitunutta laitetta ei saa yhdistää pistorasiaan. Ilmoita mahdollisista vaurioista jälleenmyyjälle välittömästi. Sästä pakkaus mahdollista tulevaa tarvetta varten.
- Suosittelemme odottamaan vähintään neljä tuntia ennen laitteen liittämistä pistorasiaan. Näin öljy ehtii valua takaisin kompressoriin.
- Varmista, että laitteen ympärille jää riittävästi ilmanvaihtotilaa – huonosti kiertävä ilma voi johtaa ylikuumentumiseen. Varmista riittävä ilmanvaihto noudattamalla kaikkia asennuksesta annettuja ohjeita.
- Jätä laitteen takana olevaan seinään väliä mahdollisuuksien mukaan. Tällä voit torjua laitteen kuumien komponenttien (kompressori, kondensaattori) aiheuttaman tulipalovaaran. Noudata kaikkia asennusohjeita.
- Älä sijoita laitetta lämmityspatterin tai uunin lähelle.
- Varmista, että pistoke on käsiteltävissä myös silloin, kun laite on asennettu.

Huolto

- Kaikki laitteen asentamiseen liittyvät sähkötyöt edellyttävät sähköasentajan koulutusta tai pätevyyttä.
- Seuraavissa tapauksissa tuotteen saa huollattaa vain valtuutetussa huoltokeskuksessa, jossa käytetään alkuperäisiä varaosia:
 1. Laitteessa on automattinen sulatus.
 2. Laitteessa on pakastin.

Uuden laitteen asentaminen

Lue seuraavat neuvot ennen laitteen ensimmäistä käyttökertaa.

Laitteen ilmanvaihto



Hyvä ilmanvaihto laitteen ympärillä on välttämätöntä, jotta jäähdytysjärjestelmä toimii tehokkaasti ja virrankulutus pysyy pienenä. Tämän vuoksi jääkaapin ympärillä on oltava aina riittävästi vapaata tilaa.

Suosittellemme jättämään vapaata tilaa laitteen taakse 50–70 mm, yläpuolelle vähintään 100 mm ja molemmille sivuille vähintään 100 mm. Lisäksi edessä on oltava tilaa niin paljon, että ovet avautuvat 115°. Ks. alla oleva piirustus.

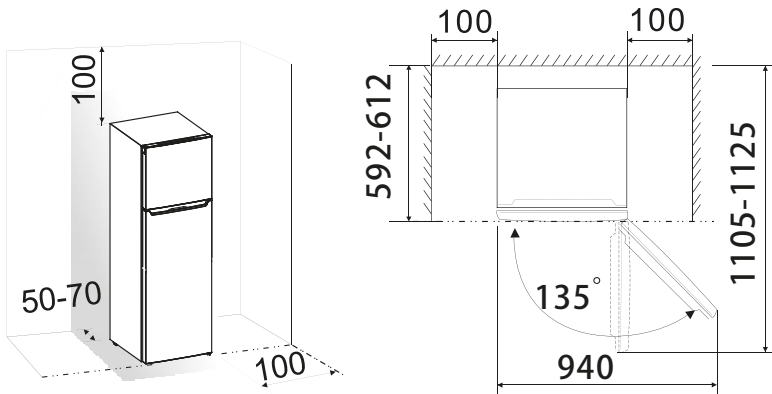

	A	B	C
Ilman kädensijaa	660	880	1210
kädensija mukaan lukien	708	925	1220

Tekniset tiedot

A	Syvyys (ovi kiinni)
B	Leveys
C	Syvyys (ovi auki)

- Huom!

Laite toimii hyvin ilmastoluokissa SN, N ja ST (ks. taulukko alla).

Sen toiminta saattaa heikentyä, mikäli sitä käytetään pitkään tilassa, jonka lämpötila on tämän lämpötila-alueen ulkopuolella.

Ilmastoluokka	Ympäristön lämpötila
SN	10–32 °C
N	16–32 °C
ST	16–38 °C

- Sijoita laite kuivaan paikkaan, jossa ei ole vaaraa kosteusvaurioista.
- Suojaa laite suoralta auringonpaisteelta, sateelta ja jäätymiseltä.
- Sijoita laite riittävän kauaksi lämmönlähteistä, kuten kamiinasta, takasta ja lämmittimistä.

Laitteen suoruuden säätäminen

- Laitteessa on säätöjalat, joiden avulla laitteen vaakasuoruus ja riittävä ilmankierto laitteen alaosassa voidaan tarvittaessa varmistaa.
- Säätöjalkoja kierretään käsin tai sopivan ruuviavaimen avulla. Laitteen ovet saadaan sulkeutumaan itsestään, kun jalat säädetään siten, että laitteen yläosa kallistuu taaksepäin noin 10 mm.

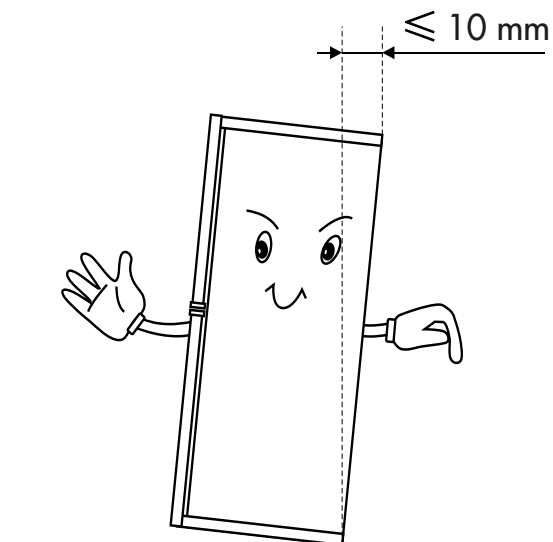

Laitteen kuvaus

Laitteen osat (näyttö)

- | | |
|---|--|
| 1. Näyttö | 11. Ylähylly |
| 2. Ovikatkaisija | 12. Säädettävä viiniteline (lisävaruste) |
| 3. Lasihylly | 13. Jääkaapin ilmastointikanava |
| 4. Vihanneslokero | 14. Jääkaapin tiiviste |
| 5. Vihanneslokero | 15. Alahylly |
| 6. Ylin pakastelaatikko (lisävarusteena tarjoiluun sopiva tarjotin) | 16. Jääkaapin ovi |
| 7. Keskimäinen pakastelaatikko | 17. Kädensija (lisävaruste) |
| 8. Alin pakastelaatikko | 18. Pakastimen ovi |
| 9. Säädettävä jalka | 19. Pakastimen tiiviste |
| 10. Munalokero (sisällä) | 20. Pakastimen ilmastointikanava |

Laitteen osat (käyttöpaneeli)

- | | |
|---|--|
| 1. LED-lamppu | 11. Säädettävä jalka |
| 2. Ovikatkaisija | 12. Munalokero (sisällä) |
| 3. Lasihylly | 13. Ylähylly |
| 4. Jääkaapin ilmastointikanava | 14. Säädettävä viiniteline (lisävaruste) |
| 5. Käyttöpaneeli | 15. Alahylly |
| 6. Vihanneslokero | 16. Jääkaapin tiiviste |
| 7. Vihanneslokero | 17. Jääkaapin ovi |
| 8. Tarjotin (lisävarusteena ylin pakastelaatikko) | 18. Kädensija (lisävaruste) |
| 9. Keskimäinen pakastelaatikko | 19. Pakastimen ilmastointikanava |
| 10. Alin pakastelaatikko | 20. Pakastimen tiiviste |
| | 21. Pakastimen ovi |

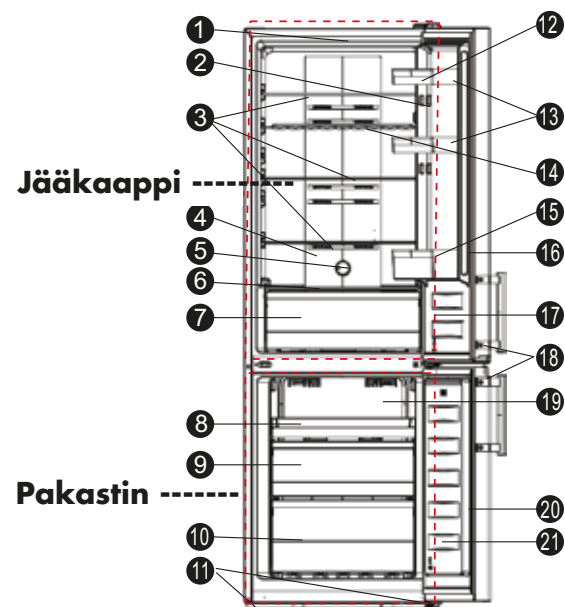
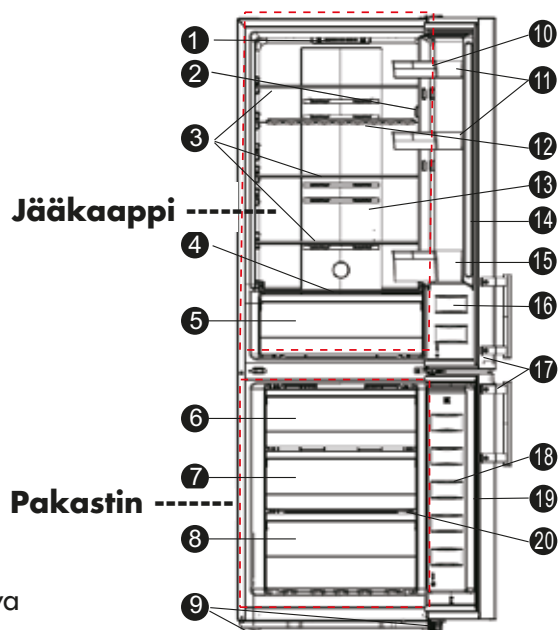





HUOM! Jatkuvan tuotekehitystyön vuoksi jääkaapin ulkoasu saattaa poiketa hieman käyttöohjeen kuvissa näkyvästä. Toiminnot ovat kuitenkin samat. Jos haluat lisätilaa pakastimeen, voit poistaa laatikot pakastimen alinta laatikkoa lukuun ottamatta. Jotta tuotteen toiminta olisi mahdollisimman energiatehokasta, suosittelemme kaikkien hyllyjen ja laatikoiden käyttämistä alkuperäisillä paikoillaan (ks. kuva yllä).

Oven saranoinnin vaihtaminen

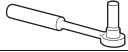
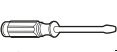
Oven avautumipuolen voi vaihtaa oikealta (tehdasasennus) vasemmalle. Varoitus! Irrota laite sähköverkosta ennen ovelle tehtäviä toimenpiteitä. Varmista, että pistoke on vedetty pois pistorasiasta.

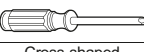
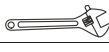
Tarvittavat työkalut

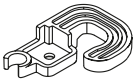
Ei sisälly		
		
8 mm hylsyavain	Liitepäinen ruuvitalta	Laastilasta
		
Cross-shaped screwdriver	Jakoavain	Ruuviaavain (8 mm)
Muut asennustarvikkeet (muovipussissa)		
		
Ovenrajoitin, vasen		

HUOM!

Voit tarvittaessa asettaa jääkaapin lattialle takaseinä alaspäin, jolloin pääset käsittelemään sokkeliä. Suojaa jääkaapin taustapuoli levittämällä lattialle ensin vaahtomuovia tai vastaavaa materiaalia. Vaihda oven saranointi seuraavasti. Mikäli kuvauksessa mainitaan osia, joita laitteesi mukana ei ole tullut, niitä ei tarvita.

1. Aseta jääkaappi pystyasentoon. Avaa ylempi ovi ja ota pois kaikki ovihyllyt, jotta ne eivät vaurioidu toimenpiteessä. Sulje ovi lopuksi.

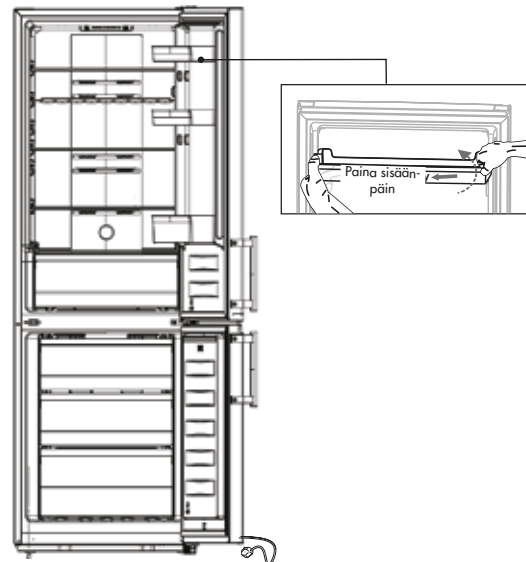

2. Ota pois komponentti (1) ja (2) jääkaapin oikeasta yläkulmasta. Avaa ruuvit (3) 8 mm hylsyruuvitalalla tai ruuviavaimella, ja ota sarana pois (4). Pidä yläovesta kiinni kädellä asennuksen aikana. Irrota komponentti (5) jääkaapin vasemmasta yläkulmasta laastilastan tai ruuvitalan avulla.

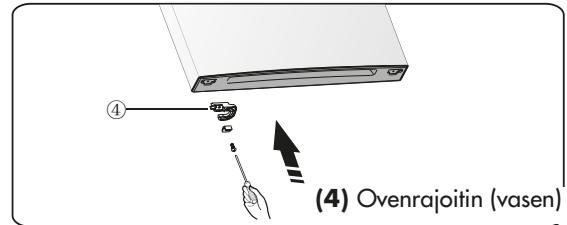
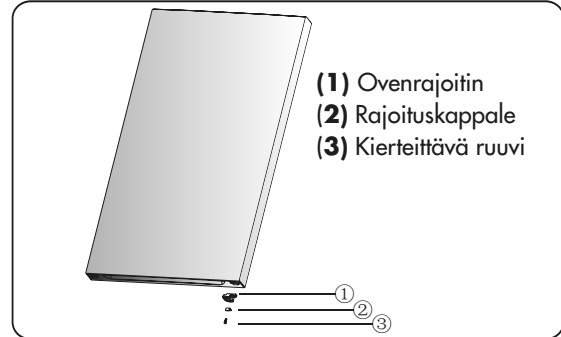
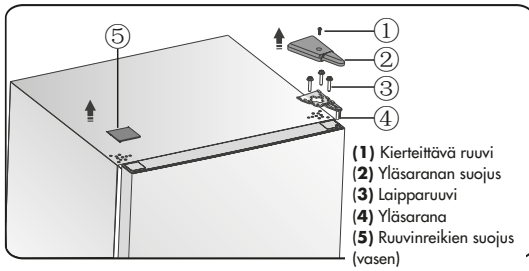

3. Nosta yläovi pois keskisaranalta varovasti (nosta suoraan ylöspäin). Aseta yläovi tämän jälkeen tasaiselle alustalle ulkopuoli ylöspäin.

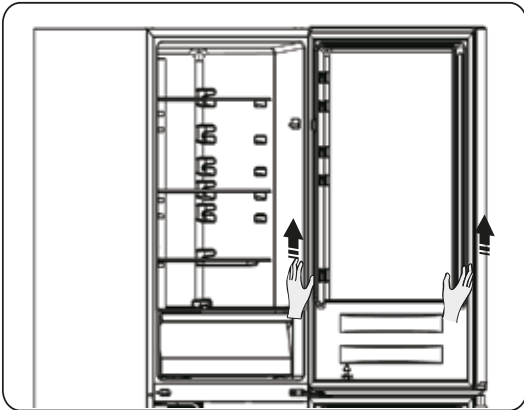

5. Avaa kaksi kierteittävää laipparuuvia, joilla keskisarana on kiinnitetty, ja ota sen jälkeen keskisarana pois (keskisarana pitää alaosan paikallaan).

HUOM! Kun otat oven pois, keskimmäisen saranan ja oven yläreunan välissä mahdollisesti olevat aluslevyt voivat jäädä kiinni oveen. Varmista, että saat ne talteen.

4. Avaa ruuvi (3) ja ota pois komponentti (2) ja (1). Kiinnitä vasen ovenrajoitin (4) (muovipussissa) ja komponentti (2) (rajoituskappale) ruuvilla (3) oven vasemmalle puolelle. Pane komponentti (1) talteen vastaisen varalle.

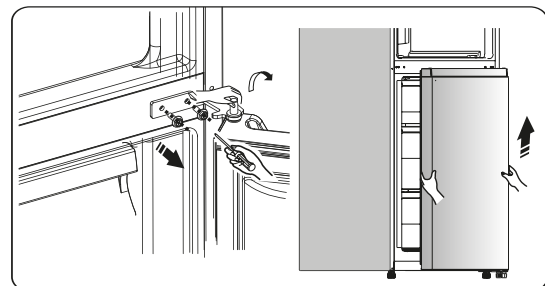

6. Aseta alaovi tasaiselle alustalle ulkopuoli ylöspäin.

Avaa ruuvi (3) ja ota pois komponentti (1) ja (2). Kiinnitä vasen ovenrajoitin (4) (muovipussissa) ja vasen komponentti (2) ja ruuvi (3) oven vasemmalle puolelle Pane komponentti (1) talteen vastaisen varalle.

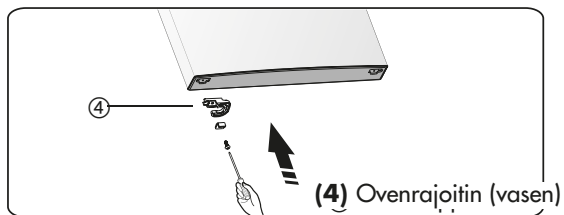
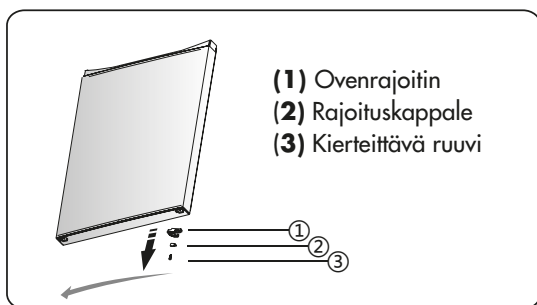

7. Siirrä ruuvi ja ruuvinreikäsuojukset keskimmäisestä suojalevystä vasemmalla oikealle puolelle (ks. alla oleva kuva).

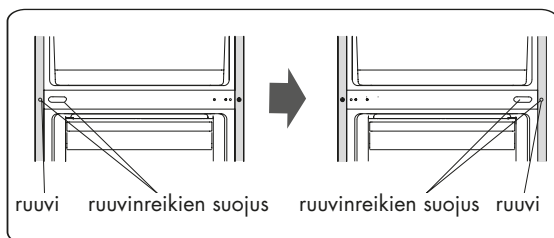

8. Aseta jääkaappi vaahtomuovin tai vastaavan materiaalin päälle. Ota molemmat säätöjalat (1) pois, ja irrota sen jälkeen alasarana (2) avaamalla itsekierteittävät laipparuuvit (3).

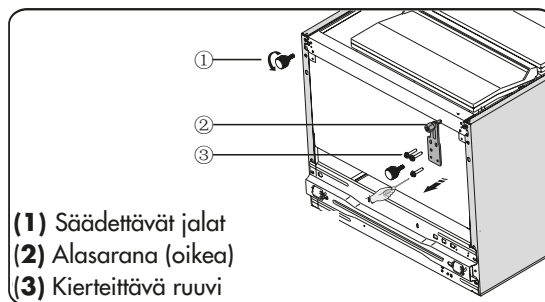

9. Ota komponentti (1) pois alasaranasta (oikea). Irrota sen jälkeen alempi saranatappi ja siirrä se vastakkaisen puolen vastaavaan reikään. Kiinnitä sen jälkeen komponentti (1) alempaan saranatappiin.

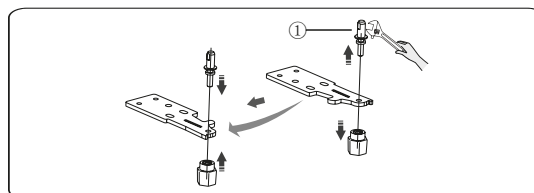

10. Siirrä ruuvinreikäsuojukset alemmasta suojalevystä vasemmalla oikealle puolelle (ks. alla oleva kuva).

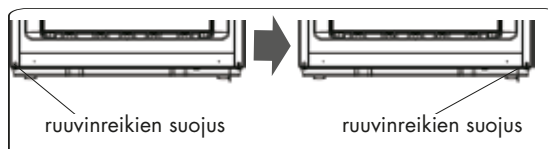

11. Asenna alasarana vasemmalle puolelle ja kiinnitä se hyvin kierteittävien laipparuuvien avulla. Asenna molemmat säätöjalat toiselle puolelle ja kiinnitä ne.

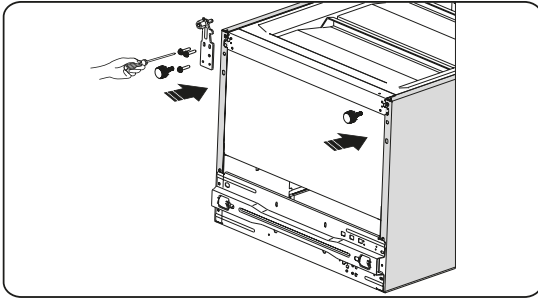

12. Nosta alaovi paikalleen, säädä alasarana, sijoita saranatappi alaoven alareikään ja kiristä lopuksi ruuvit.

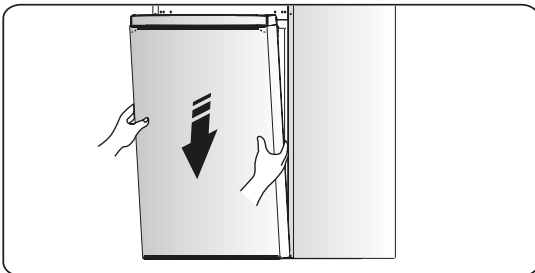

13. Aseta alaovi alempaan saranatappiin ja pidä paikallaan. Käännä keskisarana 180°, siirrä tapin aluslevy alapuolelle, säädä keskisarana oikeaan asentoon ja kiinnitä sen jälkeen (varmista että alaovi on hyvin kiinni).

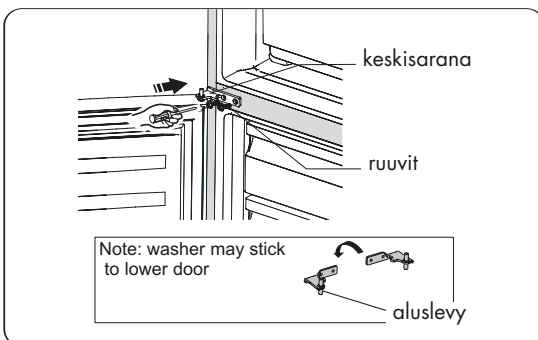

14. Nosta yläovi paikalleen. Asenna keskisaranan tappi yläoven alempaan reikään.

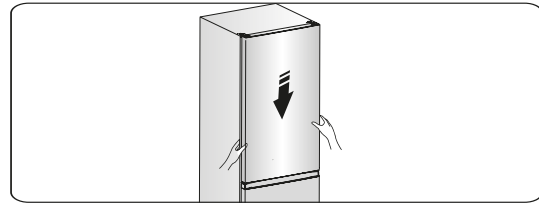

15. Nosta yläovi oikeaan asentoon ja kiinnitä sen jälkeen komponentti (4) ruuveilla (3). Pidä yläovesta kiinni kädellä asennuksen aikana. Asenna yläsaranan suojus (2) vasempaan kulmaan ruuvilla (1). Asenna ruuvinreikien suojus (5) jääkaapin oikeaan yläkulmaan.

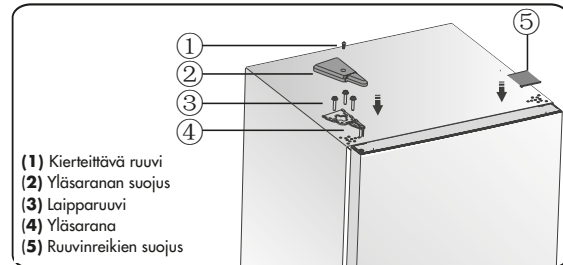

16. Avaa yläovi, aseta ovihyllyt paikoilleen ja sulje ovi lopuksi. Huom! Jos laitteessa on kädensija, myös sen paikka on vaihdettava (ks. alla olevat ohjeet).

Nosta yläovi pois ja aseta se tasaiselle alustalle ulkopuoli ylöspäin. Irrota komponentti (1) ja komponentti (4), ja avaa sen jälkeen ruuvit (2). Siirrä kädensija (3) oikealle puolelle ja kiinnitä se ruuveilla (2), komponentilla (1) ja komponentilla (2).

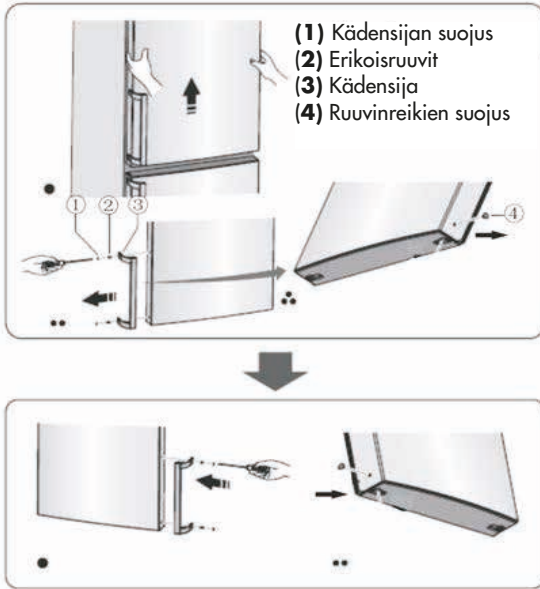

Varoitus! Laitteen pistoke on irrotettava pistorasiasta ennen saranoinnin muutosten aloittamista.

Käyttö

Käynnistys ja lämpötilan asettaminen

Noudata laitteen säätämässä alla olevia ohjeita (alla olevan kuvan näyttökuvissa näkyvät laitteen toiminnot).



Näyttö

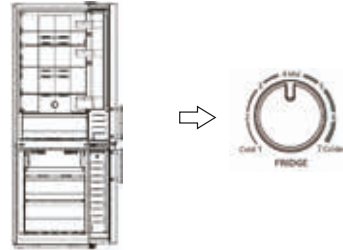

Käyttöpaneeli



Lämpötilan asettaminen näytöstä

Aseta jääkaapin lämpötilaksi 4 °C ensimmäisellä käynnistyskerralla. Tämä varmistaa elintarvikkeille parhaat säilytysolosuhteet. Lämpötilan säätämisohteet löydät alta. HUOM! Mikäli laitteen asetustemperatura on liian korkea, elintarvikkeiden säilyvyys heikentyy.

Ole varovainen!

Asetettu lämpötila vaikuttaa koko jääkaapin keskilämpötilaan. Yksittäisten lokeroiden lämpötila voi poiketa näytön ilmoittamasta lämpötilasta sen mukaan, kuinka paljon lokeroissa on elintarvikkeita ja kuinka ne on sijoitettu. Myös ympäristön lämpötila voi vaikuttaa laitteen sisällä olevaan todelliseen lämpötilaan.

Jääkaappi

Jääkaapin lämpötilaa säädetään painikkeella . Säästöalue on 2–8 °C, ja arvot näkyvät näytössä seuraavassa järjestyksessä. Huom! Kun merkkivalo  palaa, laite on Holiday-tilassa. Ks. Holiday-tilan ohjeet.

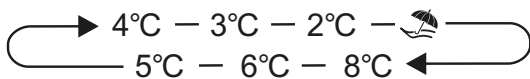

Toimintatila

Laitteessa on kolme toimintatilaa, jotka valitaan näytön painikkeella . Valitun tilan merkkivalo syttyy.

Super Freeze

Super Freeze -tila laskee pakastimen lämpötilan nopeasti niin, että elintarvikkeet jäätyvät nopeammin. Tällöin tuoreiden elintarvikkeiden vitamiinit ja ravinteet säilyvät paremmin ja ruoka säilyy maukkaana pidempään.

- Super Freeze -tila otetaan käyttöön painamalla oven sisäpuolella olevan näytön merkkiä  3 sekunnin ajan.
- Valinta sytyttää Super Freeze -merkkivalon ja asettaa pakastimen lämpötilaksi -24 °C.
- Älä avaa pakastimen ovea seuraavaan 24 tuntiin, mikäli jäädytettävänä on enimmäismäärä elintarvikkeita.
- Super Freeze -tila päättyy automaattisesti 52 tunnin kuluttua, jolloin pakastimen lämpötila palautuu aikaisempaan asetukseen.

Holiday

Jos olet poissa pidemmän aikaa, voit asettaa laitteen lomatilaa painikkeella .



- Tällöin Holiday -tilan merkkivalo syttyy. Tässä tilassa pakastimen lämpötila-asetus on -18 °C ja jääkaapin 15 °C.

Tärkeää!

Tyhjennä jääkaappi kokonaan, kun sammutat sen.

3. Käynnistys/Sammutus

Laite käynnistetään ja sammutetaan tällä painikkeella.

- Sammutus: paina  3 sekunnin ajan: merkkiääni ilmoittaa, että laite sammutetaan.
- Käynnistys: paina  1 sekunnin ajan: merkkiääni ilmoittaa, että laite käynnistetään.

Käyttöpaneeli

Lämpötilansäädin jääkaapin sisällä

1. Jääkaappi on liian lämmin. Säädä lämpötila pienemmäksi lämpötilansäätimellä.
2. Jääkaappia käytetään normaalisti. Valitse lämpötila säästöalueen keskeltä.

Tärkeää!

Jos ympäristön lämpötila on korkea (esimerkiksi hellepäivinä) ja jääkaappi on säädetty hyvin kylmälle, kompressorin joutuu työskentelemään pitkiä aikoja tai kokonaan ilman taukoja. Tämän vuoksi suosittelemme, ettei lämpötilaa säädetä kovin alhaiseksi normaalitilanteessa; näin myös elintarvikkeet säilyvät parhaiten.

Syy:

Kun ympäristön lämpötila on hyvin korkea, kompressorin on työskenneltävä koko ajan alhaisen lämpötilan ylläpitämiseksi.

Mikäli laitteen asetuslämpötila on liian korkea, elintarvikkeiden säilyvyys heikentyy.

Elintarvikkeet säilyvät yleensä parhaiten keskiyhteisessä lämpötilassa.

Laitteen käyttäminen

Tarvikkeet

Siirrettävät hyllyt/laatiko

- Laitteen tarvikkeiden kokoonpano ja ominaisuudet määräytyvät mallin mukaan. Esimerkiksi säilytyshyllyt voivat olla lasia ja muovia, ja mukana voi olla lankakoreja.
- Jääkaapin seinissä on kannakkeet, joiden avulla hyllyjen sijoitusta voi vaihdella.

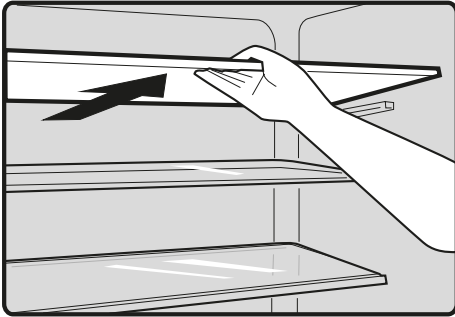

Säädettävä viiniteline

Käytetään viinipullojen tai muiden juomien säilytykseen (voidaan poistaa puhdistusta varten).

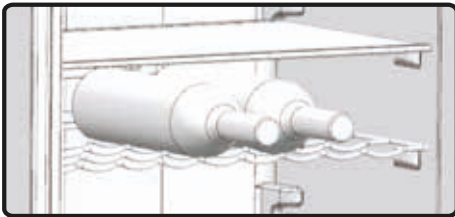

Ovihyllyn poistaminen ja asentaminen

Varoitus! Ovihyllyä ei saa poistaa tai asentaa itse! Mikäli ovihylly on vaurioitunut, ota yhteyttä asiakaspalveluun. Ovihylly vaihdetaan seuraavasti:

Ovihyllyn irrottaminen:

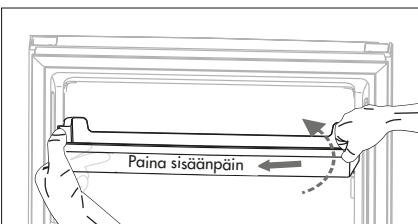

Pidä toisella kädellä kiinni ovihyllyn päästä ja paina toisella hyllyn toista päätä sisään. Nosta ovihyllyä ylöspäin. Kun ovihyllyn ura lähtee pois oven kannatinurista, nosta ja kallista hylly pois.

Ovihyllyn asentaminen:

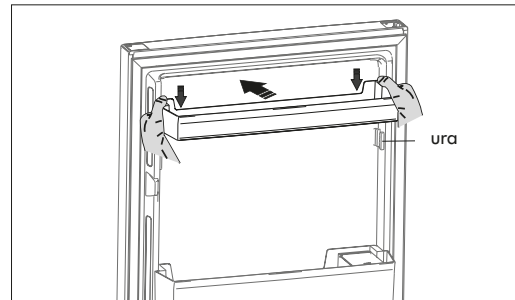

Pidä tukevasti kiinni ovihyllyn molemmista päistä ja työnnä hylly paikalleen oven kannatinuriin. Paina hylly lopuksi paikalleen oikeaan asentoon.

Vihanneslaatikko

Vihanneslaatikko tarjoaa sopivan ilmaston hedelmille ja vihanneksille.

Pakastelaatikko

Laatikko soveltuu pakasteiden säilyttämiseen.

Jääpalalokerikko

Jääpalojen jäädymiseen ja säilyttämiseen.

Jääkaappi

Eri osastoja erityyppisille elintarvikkeille, joita ei tarvitse pakastaa.

Pakastin

Tuoreiden elintarvikkeiden pakastamiseen sekä pakastettujen ja syväjäädetytjen elintarvikkeiden pitkäaikaiseen säilyttämiseen.

Elintarvikkeiden sulattaminen

- Elintarvikkeiden sulattaminen jääkaappiosassa.
- Huonelämpötilassa.
- Mikroaaltouunissa.
- Perinteisessä uunissa tai kiertoilmauunissa.
- Sulatettuja elintarvikkeita ei saa pakastaa uudelleen.

1. Varmista, että laitteessa on tarvittavat tarvikkeet ja toiminnot.

2. Mikäli laitteessa on pakastin.

Käytännön vinkkejä

Vinkkejä energian säättämiseen

- Seuraavia vinkkejä kannattaa käyttää, sillä ne auttavat vähentämään laitteen energiankulutusta.
- Pidä laitteen ovea auki mahdollisimman vähän aikaa.
- Älä sijoita laitetta liian lähelle lämmönlähteitä (kuten suora auringonvalo, sähköuuni tai liesi).
- Älä aseta lämpötilaa tarpeettoman alhaiseksi.
- Älä sijoita laitteeseen lämpimiä elintarvikkeita tai haihtuvia nesteitä.
- Sijoita laite tilaan, jossa on hyvä ilmanvaihto ja riittävän kuivaa. Ks. kohta Uuden laitteen asentaminen.
- Mikäli kuvassa on oikea yhdistelmä laatikoita, vihannesosastoja ja hyllyjä, älä muuta tätä yhdistelmää, sillä se on suunniteltu mahdollisimman energiatehokkaaksi.

Vinkki: jäähdytä elintarvikkeet

- Älä laita lämpimiä elintarvikkeita suoraan jääkaappiin tai pakastimeen. Muutoin jääkapin lämpötila nousee ja kompressori joutuu työskentelemään enemmän, jolloin laite kuluttaa enemmän energiaa.
- Peitä varsinkin voimakkaasti tuoksuvat elintarvikkeet kannella tai muovikelmulla. Sijoita elintarvikkeet huolellisesti niin, että ilma pääsee kiertämään niiden ympärillä.

Säilytysvinkkejä

- Liha (kaikki tyypit): Peitä tuotteet muovikelmulla ja sijoita se vihanneslaatikon päällä olevalle lasihyllylle. Huomioi kunkin elintarviketyypin perussäilyvyyttä koskevat tiedot, ja noudata valmistajan parasta ennen -päiväystä.
- Kypsennetty ruoka, kylmät ruokalajit ja vastaavat: Peitä tuotteet ja sijoita ne haluamallesi hyllylle.
- Hedelmät ja vihannekset: Säilytä tuotteet niille tarkoitettussa erikoislaatikossa.
- Voi ja juusto: Laita juusto ilmatiiviiseen pussiin tai suojaa se muovikalvolla.
- Maitopakkaukset: Sulje pakkaukset ja säilytä niitä ovihyllyissä.

Vinkkejä pakastamiseen

- Anna laitteen käydä vähintään kaksi tuntia kylmällä asetuksella ennen elintarvikkeiden sijoittamista, kun käynnistät laitteen ensimmäistä kertaa tai pitkän käyttötauon jälkeen.
- Pakasta tuotteet pieninä erinä niin, että ne jäätyvät nopeasti ja kokonaan. Silloin niitä on helppo myös ottaa sulamaan sopivina annoksina.
- Paketoi elintarvikkeet alumiinifolioon tai ilmatiiviiseen muovikalvoon.
- Älä aseta jäädytettäviä elintarvikkeita kosketukseen jäätyneiden tuotteiden kanssa, sillä vaarana on sulaminen.
- Pakasteet voivat aiheuttaa paleltumisvammoja suuhun, mikäli niitä nautitaan heti pakastimesta ottamisen jälkeen.
- Merkitse pakastettaviin tuotteisiin päivämäärä, jotta säilytysajat pysyvät hallinnassa.

Vinkkejä pakasteiden säilyttämiseen

- Varmista, että valmispakasteita on käsitelty myymälässä asianmukaisesti.
- Elintarvikkeet pilaantuvat herkästi sulamisen jälkeen, eikä niitä saa pakastaa uudelleen. Noudata pakasteiden valmistajien ilmoittamia parasta ennen -päiväyksiä.

Laitteen sammutus

Jos laitetta ei käytetä pitkään aikaan, mahdollinen homekasvuston muodostuminen tulee ehkäistä seuraavasti.

1. Tyhjennä jääkaappi kokonaan elintarvikkeista.
2. Vedä pistoke pistorasiasta.
3. Puhdista ja kuivaa sisäpinnat huolellisesti.
4. Jätä kaikki ovet hieman raolleen, jotta ilma pääsee kiertämään laitteen sisällä.

Puhdistus ja kunnossapito

Hygieniasyistä laite ja sen sisällä olevat tarvikkeet tulee puhdistaa säännöllisesti vähintään joka toinen kuukausi.

Ole varovainen!

Sähköiskuvaara! Irrota laite virtalähteestä aina ennen puhdistuksen aloittamista. Sähköiskuvaara! Sammuta laite ja irrota sen pistoke pistorasiasta ennen puhdistuksen aloittamista.

Ulkopintojen puhdistaminen

Jotta laitteen ulkoasu säilyy kauniina, se on puhdistettava säännöllisesti.

- Pyyhi käyttöpaneeli puhtaalla pehmeällä liinalla.
- Kostuta liina kevyesti, älä suihkuta vettä laitteen pinnalle. Liinan avulla kosteus jakautuu pinnalle tasaisesti.
- Puhdista ovet, kädensija ja jääkaapin pinnat miedolla puhdistusaineella, ja kuivaa lopuksi pehmeällä liinalla..

Ole varovainen!

- Älä käytä puhdistuksessa teräviä esineitä – ne voivat naarmuttaa laitteen pintaa.
- Älä käytä puhdistuksessa tinneriä, autonpuhdistusaineita, klooria, eteerisiä öljyjä, hankaavia puhdistusaineita tai orgaanisia liuottimia, kuten bentseeniä. Ne voivat vaurioittaa laitteen pintaa ja aiheuttaa tulipalon.

Sisäpuolen puhdistus

Laitteen sisäpuoliset osat on puhdistettava säännöllisesti. Pyyhi jääkaapin/pakastimen sisäpinnat miedolla ruokasoodaliuoksella, ja huuhtelee ne sen jälkeen kuivaksi kierrettyllä sienellä tai liinalla. Pintojen tulee olla täysin kuivat ennen hyllyjen ja laatikoiden asentamista takaisin. Pyyhi kaikki pinnat ja irrotettavat osat. Vaikka laitteessa on automaattinen sulatus, sen sisäpinnoille voi muodostua huurretta, jos ovea availaan usein tai sitä pidetään auki liian pitkään. Jos huurrekerroksesta on tullut liian paksu, valitse hetki jolloin laitteessa on vain vähän elintarvikkeita ja toimi seuraavasti:

1. Ota kaikki elintarvikkeet ja laatikot pois, irrota laitteen pistoke pistorasiasta ja jätä ovet auki. Varmista, että huoneen ilmanvaihto on hyvä, sillä se nopeuttaa sulamista.
2. Kun huurre on sulanut, puhdista laite edellä olevien ohjeiden mukaisesti.

Ole varovainen!

Älä käytä huurteen poistamiseen teräviä esineitä. Odota kunnes laitteen sisäpuoli on täysin kuiva, ennen kuin kytket sen sähköverkkoon ja käynnistät uudelleen.

Ovitiivisteiden puhdistaminen

Huolehdi siitä, että ovitiivisteet pysyvät koko ajan puhtaina. Tahmeat elintarvikkeet ja juomat saattavat saada tiivisteet tarttumaan kiinni, jolloin ne vahingoittuvat, kun ovi avataan. Puhdista tiivisteet miedolla puhdistusaineella ja lämpimällä vedellä. Huuhtelee ja kuivaa se huolellisesti puhdistuksen jälkeen.

Ole varovainen! Laitteen saa käynnistää uudelleen vasta sitten, kun ovitiiviste on kuivunut kokonaan.

LED-lampun vaihtaminen.

- Varoitus! Laitteen LED-lampun saa vaihtaa vain ammattitaitoinen henkilö! Jos LED-lamppu on vaurioitunut, ota yhteyttä asiakaspalveluun.

LED-lampun

vaihtaminen:

- 1.** Irrota pistoke pistorasiasta.
- 2.** Ota lampun kupu pois työntämällä sitä ylös- ja ulospäin.
- 3.** Pidä LED-lampun suojuksesta toisella kädellä, vedä sitä toisella kädellä ja paina samalla salpaa.
- 4.** Vaihda LED-lamppu ja napsauta se paikalleen oikein.

Vianmääritys

Mikäli laitteessa ilmenee ongelmia tai et ole varma, toimiiko se oikein, voit tarkistaa itse muutamien asian ennen huoltoliikkeeseen soittamista. Ks. taulukko alla. Tarkista seuraavat seikat ennen korjaajan kutsumista.

Varoitus! Älä yritä korjata laitetta itse. Mikäli seuraavat tarkastukset eivät poista ongelmaa, ota yhteyttä ammattitaitoiseen sähköasentajaan, valtuutettuun huoltoliikkeeseen tai myymälään, josta ostit laitteen.

Ongelma	Mahdollinen syy ja ratkaisu
Laitte ei toimi oikein	Tarkista, että verkkojohto on liitetty pistorasiaan oikein.
	Tarkista virtapiirin sulake tai johdonsuojakatkaisija. Vaihda tai palauta sulake tarvittaessa.
	Ympäristön lämpötila on liian matala. Ratkaise tämä ongelma muuttamalla lämpötila-asetusta matalammaksi.
	Pakastimen ei ole tarkoitus olla käynnissä automaattisen sulatusjakson aikana eikä käynnistyä heti, kun laite kytetään päälle – tällä suojataan kompressoria.
Jääkaapin sisällä on hajua	Sisäpinnat saattavat kaivata puhdistamista.
	Joistakin elintarvikkeista, astioista ja muovikalvoista saattaa erittyä hajua.
Laitteesta kuuluu epänormaaleja ääniä	Seuraavat äänet ovat normaaleja: <ul style="list-style-type: none"> • Kompressorin ääni. • Kiehumista muistuttava, pulputtava ääni. • Poksateleva ääni automaattisen sulatuksen yhteydessä. • Naksahava ääni ennen kompressorin käynnistymistä.
	Muiden, epänormaalien äänien syynä on luultavasti jokin seuraavista seikoista, joka on selvitettävä ja korjattava: <ul style="list-style-type: none"> • Laitte ei ole vaakasuorassa. • Laitteen takapinta koskettaa seinään. • Pullot tai astiat ovat kaatuneet tai vierivät jääkaapin sisällä.
Moottori käy jatkuvasti	Moottorin ääni kuuluu normaalistikin hyvin usein. Seuraavissa olosuhteissa moottori käy normaalia pidempään: <ul style="list-style-type: none"> • Lämpötila on asetettu alhaisemmaksi kuin tarpeellista. • Laitteeseen on sijoitettu äskettäin suurehko määrä lämmintä ruokaa. • Lämpötila laitteen ulkopuolella on liian korkea. • Ovia pidetään auki liian pitkään tai liian usein. • Laitte on asennettu äskettäin tai se on ollut sammutettuna pitkään.
Laitteen sisälle kertyy huurretta	Varmista, että elintarvikkeiden väliin jää rakoja niin, että ilma pääsee kiertämään vapaasti. Varmista, että ovi on suljettu kokonaan. Sulata huurre kohdassa Puhdistus ja kunnossapito kuvatulla tavalla.

Laitteen lämpötila on liian korkea	Ovet ovat voineet jäädä auki liian pitkäksi aikaa, tai niitä on avattu liian usein. Jokin saattaa estää ovien sulkeutumisen, tai mahdollisesti laitteen sivuilla, takana tai yläpuolella ei ole riittävästi vapaata tilaa.
Laitteen lämpötila on liian alhainen	Nosta lämpötilaa kohdassa Käyttö annettujen ohjeiden mukaan.
Ovien sulkeminen on hankalaa	Tarkista, kallistuuko kaapin yläosa 10–15 mm taaksepäin, jolloin ovet pyrkivät sulkeutumaan itsestään. Tarkista myös, estääkö jokin jääkaapin sisällä oleva tavara ovien sulkeutumisen.
Lattialle valuu vettä	Jääkaapin takana oleva vesiasia voi olla vinossa, tyhjennysputki (kompressorin yläosan alapuolella) väärässä asennossa, jolloin se ei ohjaa vettä vesiasiaan, tai putki voi olla tukossa. Vesiasian ja putken tarkistaminen voi vaatia laitteen vetämisen pois seinän vierestä.
Lamppu ei pala	Jokin lampuista voi olla vioittunut. Katso lisätietoja lampun vaihtamisesta kohdasta Käyttö.

Laitteen hävittäminen

Laitetta ei saa hävittää yhdyskuntajätteenä.

Pakkausmateriaalit

Kierrätysmerkillä varustetut pakkausmateriaalit voi kierrättää. Toimita pakkausmateriaali kierrätysmateriaaleille tarkoitettuun säiliöön.

Ennen laitteen hävittämistä

1. Irrota laite pistorasiasta.
2. Katkaise virtajohto ja hävitä se yhdessä pistokkeen kanssa.
Varoitus! Jääkaappi sisältää kylmäainetta, ja myös sen eristeessä on kaasuja. Kylmäaineen ja kaasujen käsittely vaatii ammattiosaamista, sillä ne ovat syttyviä ja voivat aiheuttaa lisäksi silmävammoja. Varmista, että kylmäainepiirin putket eivät ole vaurioituneet, ennen kuin toimitat laitteen kierrätykseen.

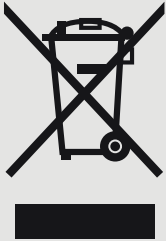
	Laitteen hävittäminen oikealla tavalla
	Tuotteessa tai sen pakkauksessa oleva merkintä tarkoittaa, ettei tuotetta saa hävittää tavallisena yhdyskuntajätteenä. Se on toimitettava kierrätyspisteeseen ja käsiteltävä sähkölaite- ja elektroniikkaromuna. Hävittämällä laitteen asianmukaisella tavalla ehkäiset väärin jätteenkäsittelytapojen aiheuttamia ympäristö- ja terveyshaittoja. Lisätietoja tuotteen asianmukaisesta hävittämisestä saa paikallisilta viranomaisilta, kierrätysasemilta ja laitteen jälleenmyyjältä.

Voit parantaa elintarvikkeiden säilymistä noudattamalla seuraavia ohjeita:

– Pidä ovea avoinna mahdollisimman lyhyen ajan; jos ovea pidetään auki pitkään, lämpötila laitteen sisällä nousee.

– Puhdista elintarvikkeiden kanssa kosketuksiin joutuvat pinnat sekä ulottuvilla olevat vedenpoistojärjestelmän osat säännöllisesti.

– Säilytä raaka liha ja raaka kala jääkaapissa asianmukaisissa astioissa, jotta ne eivät joudu kosketuksiin muiden elintarvikkeiden kanssa tai valuta nesteitä niiden päälle.

Kahden tähden pakastinosasto soveltuu pakastettujen elintarvikkeiden säilytykseen tai jääteulon ja jääpalojen pakastamiseen/säilytykseen.

– Yhden, kahden tai kolmen tähden pakastinosa ei sovellu tuoreiden elintarvikkeiden jäädymiseen.

– Jos jääkaappi/pakastinta ei käytetä pitkään aikaan, kytke virta pois, sulata, puhdista ja kuivaa laite ja jätä ovi auki homehtumisen ehkäisemiseksi.

Luokka	Säilytystilan tyyppi	Lämpötila (°C)	Elintarvikkeen tyyppi
1	Jääkaappi	+2 – +8	Soveltuu kananmunien, kypsän ruoan, pakattujen elintarvikkeiden, hedelmien ja vihannesten, meijerituotteiden, kakkujen/torttujen, juomien ja muiden pakastettavaksi soveltumattomien elintarvikkeiden säilytykseen.
2	(***)*Pakastin	<-18	Soveltuu kalan ja äyriäisten sekä lihatuotteiden säilytykseen. Koska sekä maku että ravintoarvo heikentyvät ajan kuluessa, suosittelemme enintään kolmen kuukauden säilytysaikaa. Soveltuu myös pakastettujen tuoretuotteiden säilytykseen.
3	***Pakastin	<-18	Soveltuu kalan ja äyriäisten sekä lihatuotteiden säilytykseen. Koska sekä maku että ravintoarvo heikentyvät ajan kuluessa, suosittelemme enintään kolmen kuukauden säilytysaikaa. Ei sovellu pakastettujen tuoretuotteiden säilytykseen.
4	**Pakastin	<-12	Soveltuu kalan ja äyriäisten sekä lihatuotteiden säilytykseen. Koska sekä maku että ravintoarvo heikentyvät ajan kuluessa, suosittelemme enintään kahden kuukauden säilytysaikaa. Ei sovellu pakastettujen tuoretuotteiden säilytykseen.
5	*Pakastin	<-6	Soveltuu kalan ja äyriäisten sekä lihatuotteiden säilytykseen. Koska sekä maku että ravintoarvo heikentyvät ajan kuluessa, suosittelemme enintään kuukauden säilytysaikaa. Ei sovellu pakastettujen tuoretuotteiden säilytykseen.

6	Ei tähtiä	-6 – +0	Soveltu kypsentämättömän sian- tai naudanlihan sekä kypsentämättömän kalan ja kanan sekä fiettyjen pakattujen, prosessoitujen elintarvikkeiden ym. säilyttämiseen. Suosittelemme näiden tuotteiden käyttämistä samana päivänä tai enintään kolmen päivän kuluessa. Osittain pakatut, prosessoidut elintarvikkeet (ei-pakastettavat elintarvikkeet).
7	Matalan lämpötilan osasto	-2 – +3	Raakaa/pakastettua sian- tai naudanlihaa, raakaa/pakastettua kanaa ja makeanveden kalaa ja äyriäisiä ym. voi säilyttää seitsemän päivää alle 0 °C:n lämpötilassa. Jos lämpötila on yli 0 °C, suosittelemme käyttämistä samana päivänä tai enintään kahden päivän kuluessa. Äyriäisiä voi säilyttää 15 päivää alle 0 °C:n lämpötilassa – säilytys yli 0 °C:n lämpötilassa ei ole koskaan suositeltavaa.
8	Tuoreet elintarvikkeet	0 – +4	Soveltu raakaa sian- tai naudanlihan sekä raakaa kalan ja kanan sekä kypsennetyin ruoan ym. säilytykseen. Suosittelemme näiden tuotteiden käyttämistä samana päivänä tai enintään kolmen päivän kuluessa.
9	Viiniosasto	+5 – +20	Soveltu puna-, valko- ja kuohuviinien ym. säilytykseen.

Huom! Säilytä elintarvikkeet jääkaapissa tai pakastimessa tai pakkauksessa ilmoitetussa suosituslämpötilassa.

– Jos jääkaappi-pakastinta ei käytetä pitkään aikaan, kytke virta pois, sulata, puhdistaj ja kuivaa kaappi ja jätä ovi auki (näin ehkäistään homeen muodostuminen).



GARANTI WARRANTY GARANTI TAKUU

Kvalitetsgaranti gäller för konsument
Kvalitetsgaranti gjelder for forbruker
Quality warranty applies to consumers
Kvalitetsgarantien gælder for almindelige forbrugere
Laatutakuu koskee kuluttajia

ELVITA