

# ELVITA



## **Bruksanvisning**

Dammsugare

## **User manual**

Vacuum cleaner

## **Brukerhåndbok**

Støvsuger

## **Brugsanvisning**

Støvsuger

## **Käyttöohje**

Pölynimuri

CSD2350V, CSD2350R

---

## Tack

för ditt förtroende och för köpet av vår produkt. Denna bruksanvisning medföljer för att hjälpa dig att använda produkten. Med hjälp av instruktionerna kan du lära dig om din nya produkt så snabbt som möjligt.

Kontrollera att produkten du har tagit emot är oskadad. Om du upptäcker en transportskada, var vänlig kontakta återförsäljaren som du köpte produkten av, eller den lokala butiken som levererade den.

## Thank you

for your trust and the purchase of our product. This user manual is supplied to help you use this product. The instructions should allow you to learn about your new product as quickly as possible.

Make sure you have received an undamaged product. If you do find transport damage, please contact the seller from which you purchased the product, or the regional warehouse from which it was supplied.

## Takk

for at du valgte ett av våre produkter. Formålet med denne brukerveiledningen er å hjelpe deg å komme i gang med produktet.

Forsikre deg om at produktet du har mottatt, er uskadet. Hvis du oppdager en transportskade, kontakter du selgeren du kjøpte produktet av eller lageret som produktet ble levert fra.

## Tak

fordi du har valgt at købe denne maskine. Formålet med denne hurtigvejledning er at hjælpe dig i gang med at bruge maskinen.

Kontrollér, at maskinen ikke er beskadiget ved modtagelsen. Hvis du opdager en transportskade, skal du kontakte salgsstedet eller det lager, som maskinen er afsendt fra.

## Kiitos

luottamuksestasi ja tuotteemme ostamisesta. Tämä pikaopas on tarkoitettu auttamaan laitteen käytössä alkuun pääsemisessä.

Tarkista, ettei tuotteessa ole vaurioita. Jos havaitset kuljetusvaurioita, ota yhteyttä tuotteen myyjään tai paikalliseen myymälään, josta se toimitettiin.

**ELVITA**

Publication date: 2021-09-27

This document and its content, including written material and images, are the property of Elon Group AB. You may not copy, reproduce, modify, republish or distribute this document or any of its content without express written permission from Elon Group AB. © 2021, Elon Group AB. All rights reserved.

---

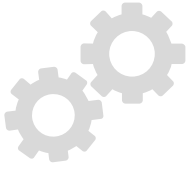

## **GARANTI**

Kvalitetsgaranti gäller för konsument (omfattar ej förbrukningsdelar).

## **WARRANTY**

Guarantee of quality for the consumer (does not include wear parts).

## **GARANTI**

Kvalitetsgaranti gjelder for forbrukere (dekker ikke forbruksdeler).

## **GARANTI**

Kvalitetsgaranti gælder for forbrugere (omfatter ikke forbrugsdele).

## **TAKUU**

Laatutakuu on voimassa kuluttajalle (ei koske kuluvia osia).

# INNEHÅLL/CONTENTS/INNHOLD/INDHOLD/ SISÄLLYSLUETTELO

SVENSKA	5
NORSK	23
ENGLISH	41
DANSK	59
SUOMI	77



## Innehåll

Viktiga säkerhetsanvisningar . . . . .	6
Produktintroduktion . . . . .	8
Dammsugarenhet . . . . .	9
Dammsensor . . . . .	10
Elektrisk golvborste . . . . .	10
Produktintroduktion . . . . .	11
Användningsanvisningar . . . . .	12
Tillbehör . . . . .	13
Installationsanvisningar för batteri . . . . .	15
Användning av produkten . . . . .	16
Dagligt underhåll . . . . .	18
Förvaring . . . . .	20
Felsökning . . . . .	21

## VIKTIGA SÄKERHETSANVISNINGAR

När du använder elektriska enheter ska du följa vissa grundläggande säkerhetsanvisningar, inklusive följande:

Läs alla anvisningar innan du använder dammsugaren.

**Varning!** Följ nedanstående anvisningar för att minimera risken för brand, elstötar och personskador:

- Förvara dammsugaren inomhus. Använd den inte utomhus om det regnar. Sänk inte ner enheten i vatten. Ta inte i dammsugaren med våta händer.
- Om dammsugaren har tappats, skadats, lämnats utomhus eller nedsänkts i vatten ska du inte använda den utan ta den till ett auktoriserat servicecenter för reparation.
- Använd inte laddarens sladd eller stickkontakt om de är skadade.
- Dra inte ut kontakten ur laddaren genom att dra i sladden.
- Skada inte laddsladden. Dra inte i laddsladden, lyft inte dammsugaren i den, använd den inte som ett handtag och dra den inte över vassa kanter eller hörn. Placera inte enheten eller laddsladden nära varma ytor.
- Använd inte en förlängningsladd. Laddaren ska anslutas direkt till ett eluttag.
- Placera inte något inuti enhetens luffinlopp.
- Att blockera inloppet kommer att begränsa luffflödet.
- Använd inte dammsugaren om en inloppsöppning är blockerad.
- Håll hår, löst sittande kläder, fingrar och andra kroppsdelar borta från enhetens inlopp och rörliga delar.
- Sug inte upp varma, brinnande eller rykande föremål som cigaretter, tändstickor eller varm aska.
- Sug inte upp brännbara substanser (tändvätska, bensin, paraffin, etc.) och använd inte dammsugaren nära explosiva vätskor eller ångor.
- Använd inte enheten i slutna utrymmen som används för förvaring av målarfärg, thinner, insektsrepellerande medel, brandfarligt damm eller andra explosiva eller giftiga ångor.
- Sug inte upp giftiga substanser (t.ex. klorblekmedel, ammoniak, ledningsvätska eller bensin).
- Låt inte barn yngre än 8 år använda enheten. Denna enhet får användas av barn från 8 år och uppåt och av personer med nedsatt fysisk förmåga, nedsatt hörsel/syn, nedsatt mental förmåga eller bristande erfarenhet, förutsatt att de övervakas eller har fått instruktioner om hur enheten används på ett säkert sätt och att de förstår alla risker. Låt inte barn leka med enheten på egen hand. Låt inte barn rengöra enheten utan överseende av en vuxen.
- Använd endast enheten på det sätt som anges i denna bruksanvisning.

- Använd endast tillbehör som rekommenderas av tillverkaren. Användning av tillbehör som inte tillhandahålls eller säljs av tillverkaren kan orsaka brand, elstöt eller personskada.
- Enheten får endast laddas med originalutrustningen (laddaren). Avlägsna batteriet innan du avfallshanterar enheten. Koppla från laddaren innan batteriet avlägsnas. Batteriet måste hanteras på ett säkert sätt.
- Laddaren får endast anslutas till ett standardeluttag: 100–240 VAC 50/60 Hz.
- Undvik ansamling av damm, fibrer, hår etc. genom att se till att inloppet inte blockeras.
- Dra i stickkontakten och inte sladden när du kopplar från laddaren.
- Var extra försiktig när du dammsuger trappor för att undvika fallolyckor.
- Stänga av all elektronisk utrustning efter rengöring.
- Ladda inte enheten utomhus.
- Stäng av enheten före rengöring eller underhåll.
- Din Elvita handhållna dammsugare innehåller laddningsbara litiumbatterier (Li).
- Bränn inte batterierna, eftersom de exploderar när de utsätts för höga temperaturer.
- I extrema fall kan batteriet börja läcka. Gör så här om vätska från batteriet kommer i kontakt med hud eller ögon:
  - Skölj omedelbart med varmt vatten i minst 15 minuter.
  - Uppsök sjukvård omedelbart.
  - Kontrollera modelltypen innan du byter ut batteriet.
  - Icke laddningsbara batterier kan inte användas.
  - Se till att filterenheten och golvborsten är korrekt monterade innan du använder dammsugaren.
- Ladda batteriet helt efter att du använt det för första gången och innan det ska stå oanvänt under en längre tid. Ladda och ladda ur batteriet minst var tredje månad om enheten inte ska användas under en längre tid.
- Använd eller förvara inte dammsugaren i ogynnsamma förhållanden som höga eller låga temperaturer och liknande. Förvara den torrt och svalt och utsätt inte för direkt solljus under längre perioder.

Den här modellen är endast avsedd för hushållsbruk.

## PRODUKTINTRODUKTION

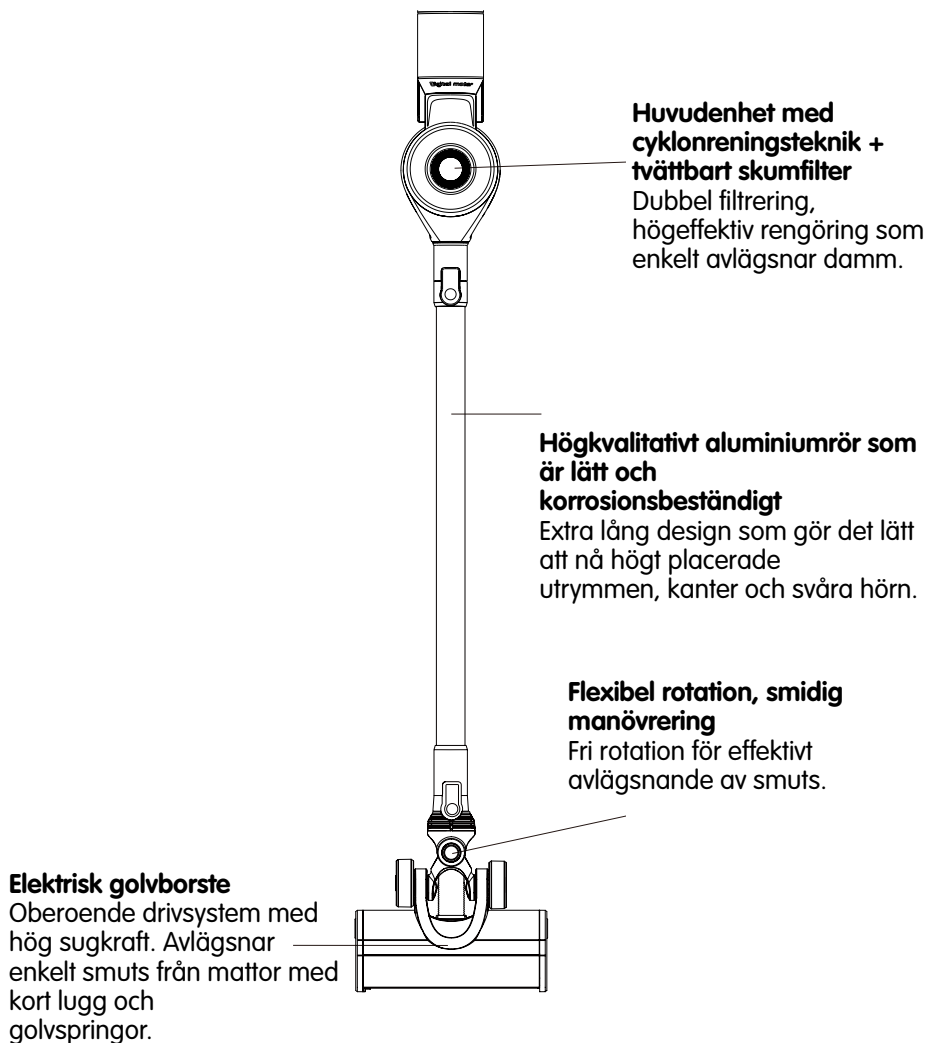

# DAMMSUGARENHET

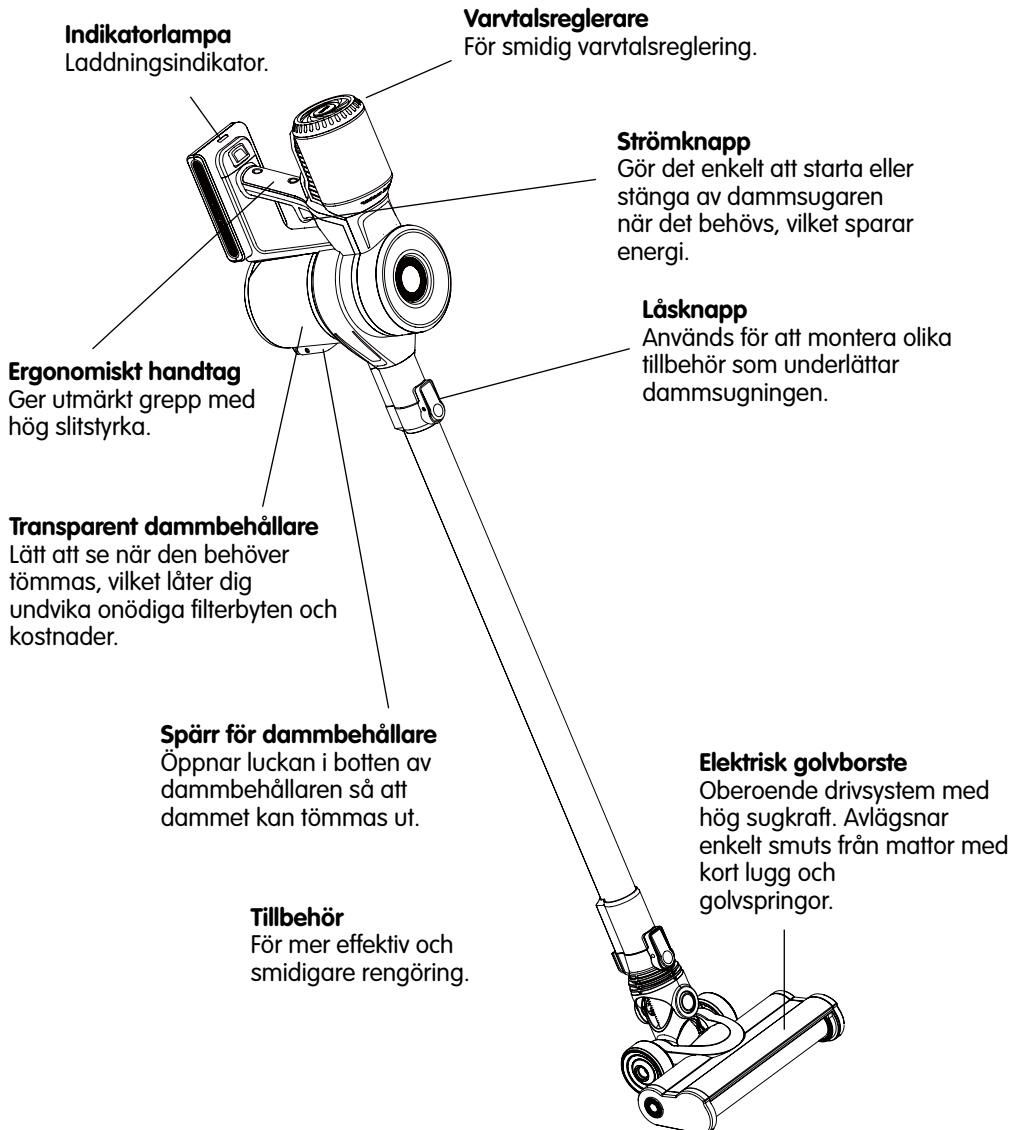

## ELEKTRISK GOLVBORSTE

**Flexibel rotation, smidig manövrering**  
Fri rotation för effektivt avlägsnande av smuts.

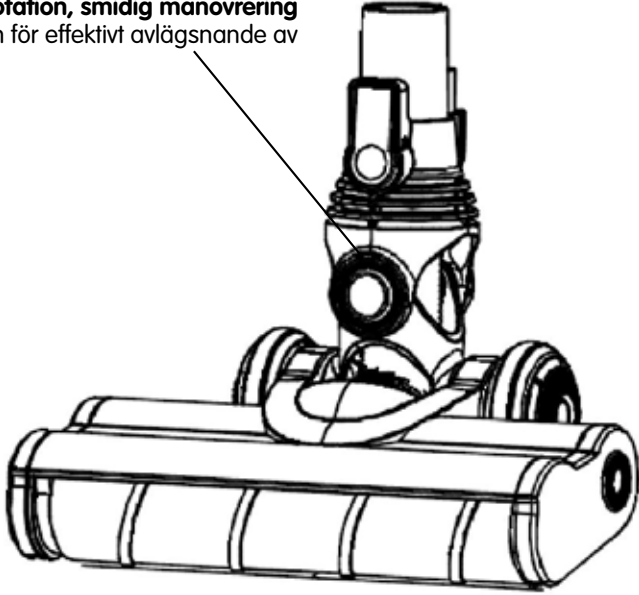

## DAMMSENSOR

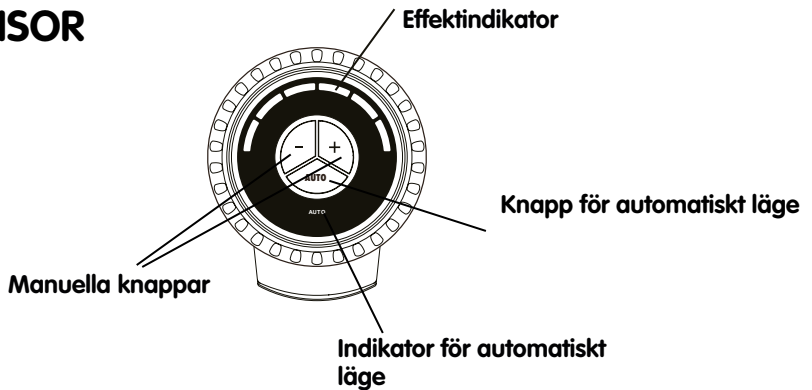

# PRODUKTINTRODUKTION

## Leveransens innehåll

115951 CSD2350V

Sladdlös skafdammsugare  
(vit/guld)

**Digital MOTOR 350 W**

**Smart dammsensor**

Luddborste

3-i-1-verktyg för små utrymmen

Fyrkantig 3-i-1-borste

Förlängningsrör

Väggfäste med laddning

115952 CSD2350R

Sladdlös skafdammsugare  
(grå/röd)

**Digital MOTOR 350 W**

**Smart dammsensor**

Luddborste

3-i-1-verktyg för små utrymmen

Fyrkantig 3-i-1-borste

Förlängningsrör

Väggfäste med laddning

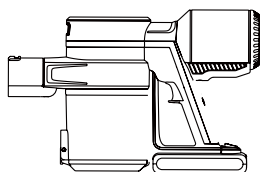

Huvudenhet



Luddborste



Fyrkantig 3-i-1-borste



Platt  
sugmunstycke



Fyrkantig  
borste

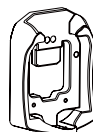

Väggfäste



Förlängningsrör



Laddare



3-i-1-verktyg för små  
utrymmen

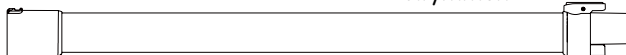

## Långt aluminiumrör

Eftersom vi kontinuerligt förbättrar våra produkter kan ovanstående konfiguration variera mellan olika modeller. Vi förbehåller oss denna rätt. Företaget har ingen skyldighet att meddela dessa variationer.

# ANVÄNDNINGSANVISNINGAR

## Montering av aluminiumröret

- För in aluminiumrörets ände horisontellt i huvudenhetens inloppsöppning och kontrollera att det sitter fast ordentligt. Du hör ett "klick" när det låses fast (Bild 1).
- Håll huvudenheten med ena handen och dra i röret med den andra handen samtidigt som du trycker på låsknappen (Bild 2) för att avlägsna aluminiumröret.



Bild 1



Bild 2

## Montering av den elektriska golvborsten

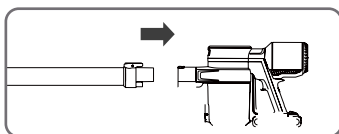
- För in den elektriska golvborstens ände i aluminiumrörets öppna ände och kontrollera att den sitter fast ordentligt. Du hör ett "klick" när den låses fast (Bild 3).
- Håll borsten med ena handen samtidigt som du trycker på låsknappen med den andra handen för att dra loss borsten (Bild 4).
- Den elektriska golvborsten kan även fästas direkt på huvudenheten.

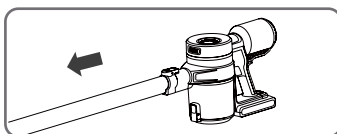

Bild 3



Bild 4



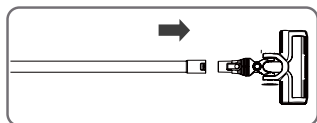

## TILLBEHÖR

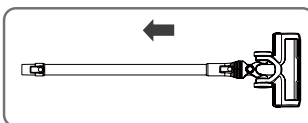
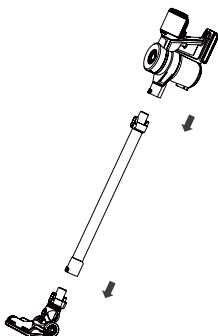
### Använda tillbehör

Förutom aluminiumröret och den elektriska golvborsten kan du även montera ett platt sugmunstycke eller en fyrkantig borste/elektrostatisk borste för en mängd olika användningsområden (Bild 5).

#### Platt sugmunstycke

Detta passar för rengöring av små utrymmen, skrymslen eller ojämna ytor som hörn, fönsterkarmar, inuti hushållsapparater, lådor, bilsäten, fotoramar, tak, tangentbord etc.

#### Fyrkantig borste/elektrostatisk borste

Denna passar för rengöring av mjuka material som gardiner, textilier, soffor etc.

#### Fyrkantig 3-i-1-borste

Detta passar för rengöring av mjuka material som bäddtextilier, textilier, soffor, etc.

#### Förlängningsrör

Denna passar när du vill komma åt i svåråtkomliga utrymmen då slangen är flexibel.



Bild 5



Bild 6

Kombination av platt sugmunstycke och fyrkantig borste/elektrostatisk borste

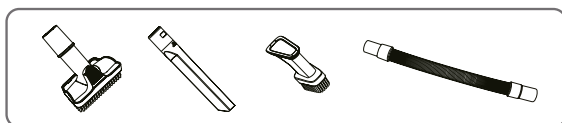
Dessa passar för rengöring av textilytor och kan kombineras på två sätt.

**Metod 1:** För in det platta sugmunstyckets runda ände i huvudenhetens inlopp. Dra det rakt ut för att avlägsna det (Bild 6).

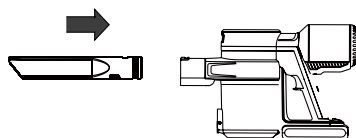
**Metod 2:** För in möbelborsten eller det platta munstycket i det smala munstycket tills de klickar på plats, enligt bilden nedan.

Tryck på spärren (se bilden nedan) för att avlägsna möbelborsten eller det platta munstycket.



**Fyrkantig 3-i-1-borste**  
Ett tillbehör med många användningsområden.



Bild 7



Bild 8



Bild 9 (platt sugmunstycke) Möjlig kombination med förlängningsrör

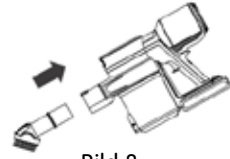

Bild 10 (fyrkantig borste/elektrostatisk borste) Möjlig kombination med förlängningsrör

### Laddning:

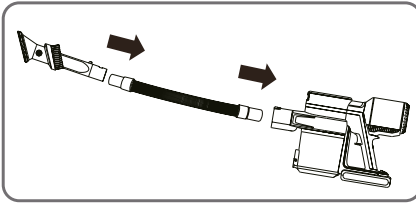
- Ett fast rött sken innebär att batteriet laddas.
- Ett fast blått sken innebär att batteriet är helt laddat.

### Förlängningsrör

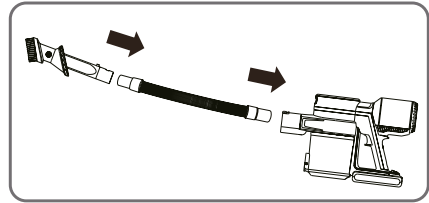
Ett tillbehör som passar när du vill komma åt i svåråtkomliga utrymmen då slangen är flexibel.

# INSTALLATIONSANVISNINGAR FÖR BATTERI

Skjut på batteriet på huvudenhetens bas i den riktning som visas i Bild 11, så att det sitter fast ordentligt. Du hör ett "klick" när det sitter fast.



Bild 11



Bild 12

## Obs!

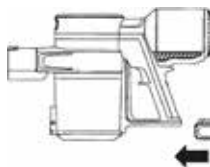
**Förvara batteriet svalt och torrt i halvaddat tillstånd för att förlänga dess livslängd. Slå in batteriet i icke ledande material för att undvika all direktkontakt med batteripolerna, då detta kan skada batteriet. Reservbatterier kan köpas via alla återförsäljare.**

## Tekniska data

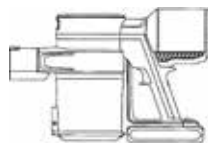
	Tekniska data
Driftspänning (V)	25,2
Märkeffekt (W)	380
Batterikapacitet (mAh)	2 500
Volym för dammbehållare (l)	0,7
Full laddningstid (h)	4–5
Tid i kontinuerlig drift (minuter)	8 (hög) 44 (låg)
Enhetens mått (mm)	1 186 x 250 x 221
Nettovikt motorenhet (kg)	1,6

Företaget förbehåller sig rätten att göra tekniska ändringar och ändringar avseende design i syfte att kontinuerligt förbättra produkten. Företaget har ingen skyldighet att meddela dessa ändringar.

## ANVÄNDNING AV PRODUKTEN

### Förberedelser

Installera batteriet före användning och kontrollera att det är laddat. Om det inte är det ska du ansluta det till laddaren och ladda det helt.

Tillbehör kan väljas beroende på vilket slags utrymme som ska rengöras.

Flera olika tillbehör medföljer dammsugaren. Välj det tillbehör som passar bäst för det utrymme som ska rengöras (se "Användningsanvisningar" för mer information).

### Start

Tryck på strömknappen för att starta enheten. Tryck på den igen för att stänga av enheten.

### Smartfunktion dammsensor

Under användning, tryck på knappen auto för automatisk avkänning av smutsnivån och därmed automatisk reglering av sugkraft, alternativt välj manuellt med knapparna + eller -.



Bild 13

### Tömma ut damm

Stäng av enheten och tryck på spärren på sidan av dammbehållaren (Bild 14).

Öppna luckan, häll ut dammet och stäng luckan till dammbehållaren igen (Bild 15).

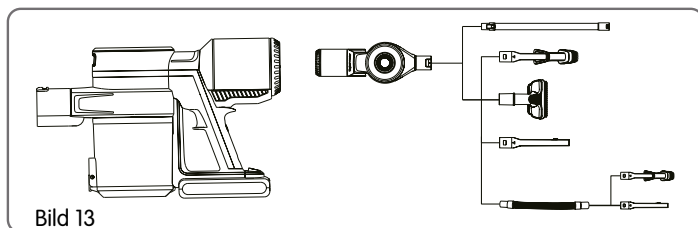

Bild 14



Bild 15

### Avlägsna filtret

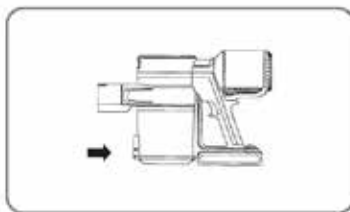
Tryck och håll in knapparna på luckan, öppna luckan och ta bort filterdelen (Bild 16).



Bild 16

### Ladda batteriet

Anslut den ena änden av laddsladden till huvudenheten eller laddningsdockan och den andra till ett eluttag (Bild 17, Bild 18 och Bild 19).

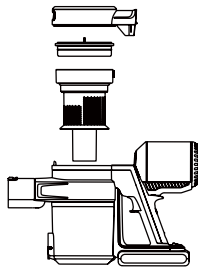

Bild 17



Bild 18

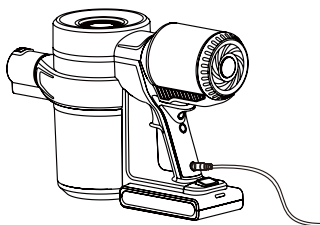

Bild 19

### Laddningsindikator

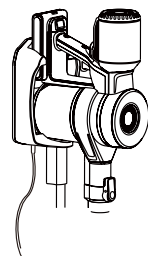
Vid användning: indikatorlampan lyser med fast sken. Vid laddning:

Pågående laddning: lampan blinkar

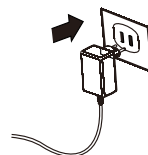
Full laddning: lampan lyser med fast sken

### Obs!

Efter att produkten har lämnat produktionsanläggningen rekommenderar vi (beroende på användning) att den medföljande laddaren används för att ladda batteriet minst 3 h var 3:e månad (det behöver inte laddas fullt).

Låt inte batteriet ligga på laddning under långa perioder. Om batteriet överladdas kan det leda till överhettning, deformation eller brand.

Om batteriet inte används under en längre period eller har djupurladdats kan det kanske inte laddas till full kapacitet de första gångerna. Om så är fallet rekommenderar vi att batteriet får laddas ur helt efter laddning. Detta behöver bara upprepas två gånger.

## DAGLIGT UNDERHÅLL

### Underhåll

För att bibehålla enhetens prestanda rekommenderar vi att komponenterna underhålls regelbundet. Kontrollera att enheten är avstängd och inte ansluten till laddaren innan du rengör huvudenheten (den handhållna delen).

Torka av den med en trasa fuktad med vatten eller ett neutralt rengöringsmedel. Trasan ska bara vara något fuktig. Vatten får inte komma in i dammsugaren (Bild 20). Placera inte enheten i direkt solljus eller i ett blött utrymme efter rengöring.



Bild 20

### Rengöring av dammbehållaren

När dammnivån når upp till "MAX"-nivån ska dammbehållaren tömmas så snart som möjligt. Överfyll den inte. För att göra det enklare att avlägsna dammbehållaren rekommenderar vi att aluminiumröret och eventuella andra tillbehör tas bort före rengöring. Stäng av enheten och vänta tills den har stannat helt. Öppna dammbehållarens lucka och häll ut dammet. Om det finns kvar smuts inuti behållaren kan denna torkas bort med en fuktig trasa. Stäng dammbehållarens lucka när rengöringen är avslutad och kontrollera att låsknappen är stängd.

### Obs!

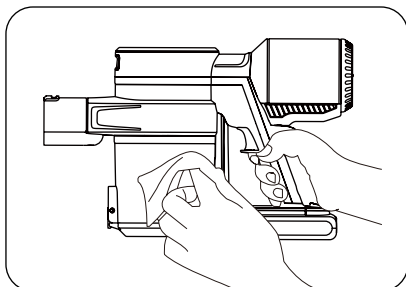
Om dammbehållarens insida har torkats ur med en fuktig trasa bör den placeras i solen eller motsvarande så att den kan torka helt innan luckan stängs.

## Rengöring av luftfilter

För att bibehålla enhetens prestanda rekommenderar vi att skumfiltret rengörs regelbundet och byts ut var 3:e–6:e månad, beroende på hur mycket enheten används. Tryck och håll in spärren till dammbehållaren. Avlägsna huvudenheten och öppna luckan, ta bort skumfiltret och borsta av dammet på det (se Bild 16). Om det är mycket smutsigt kan du skölja av filtret ordentligt och låta det torka innan du sätter tillbaka det i huvudenheten.

### Obs!

Använd kallt vatten vid rengöring och låt skumfiltret torka ordentligt (t.ex. i solljus i 24 timmar) innan du sätter tillbaka det i huvudenheten.

## Rengöra standardborsten

Standardborsten bör rengöras efter var fjärde till femte dammsugning. Det finns ett spår på borsten för att underlätta detta.

Använd en kniv eller sax för att lite i taget klippa/skära bort hår och smuts som sitter i borsten. Var försiktig så att du inte skadar borststråna.

Bild 21

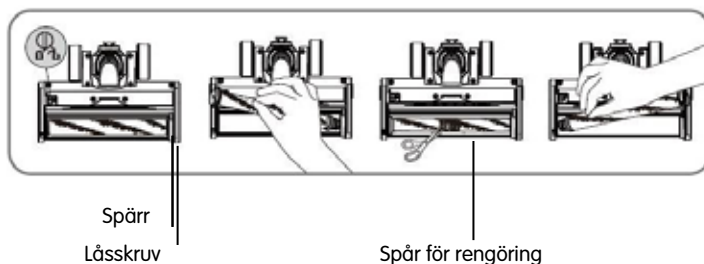

## FÖRVARING

Förvaring i laddningsdockan: smidig förvaring som tar liten plats (Bild 22). Enkel förvaring och lätt att avlägsna.

Placera väggfästet på väggen på önskad installationsplats.  
Se till att placera fästet på en höjd som passar dammsugarens höjd.

- Markera vart och ett av hålen med en blyertspenna.

Använd vattenpass för att försäkra dig om att fästet är helt horisontellt.

- Borra hålen med borr av lämplig diameter och använd plugg lämpliga för materialet i väggen.

Håll väggfästet mot väggen och skruva igenom skruvarna genom fästet (bild 23).



Bild 22



Bild 23

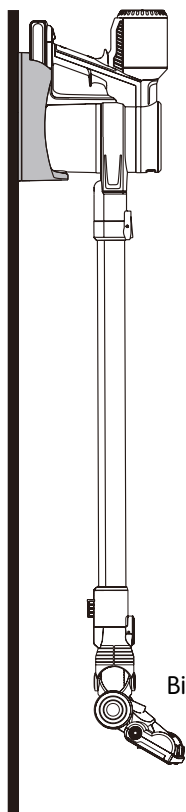

# FELSÖKNING

## Identifiera och åtgärda vanliga fel

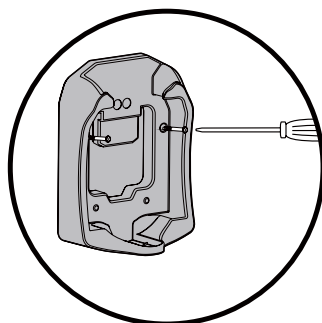
Vanligt fel	Möjlig orsak	Åtgärd
Dammsugaren fungerar inte	Batteriet är urladdat eller har för låg laddningsnivå.	Ladda batteriet.
	Inloppsöppningen är blockerad.	Rengör inloppsöppningen.
För låg sugkraft	Dammbehållaren och/eller filtret är fullt av damm.	Rengör dammbehållaren och/eller filtret.
	Den roterande borsten är intrasslad i hår eller liknande.	Rengör den roterande borsten.
	Problemet kvarstår efter att ovanstående har kontrollerats.	Kontakta din återförsäljare för underhåll.
Motorn låter onormalt	Huvudinloppet eller aluminiumröret är blockerade.	Avlägsna blockeringen från huvudinloppet eller aluminiumröret.
	Problemet kvarstår efter att ovanstående har kontrollerats.	Kontakta din återförsäljare för underhåll.
Produkten laddar inte	Laddaren är inte korrekt ansluten till enheten.	Kontrollera anslutningen.
	Problemet kvarstår efter att ovanstående har kontrollerats.	Kontakta din återförsäljare för underhåll.

Om ett problem inte kan lösas genom att följa felsökningsstegen nedan ber vi dig att kontakta din återförsäljare för hjälp.



---

# Innhold

Viktige sikkerhetsanvisninger . . . . .	24
Produktpresentasjon . . . . .	26
Støvsugerrenhet. . . . .	27
Støvsensor. . . . .	28
Elektrisk gulvbørste. . . . .	28
Produktpresentasjon . . . . .	29
Bruksanvisning . . . . .	30
Tilbehør . . . . .	31
Installasjonsanvisning for batteri. . . . .	33
Bruke produktet . . . . .	34
Daglig vedlikehold . . . . .	36
Oppbevaring. . . . .	38
Feilsøking . . . . .	39

## VIKTIGE SIKKERHETSANVISNINGER

Når du bruker elektriske enheter, skal du følge visse grunnleggende sikkerhetsanvisninger, inkludert følgende:

Les alle anvisninger før du bruker støvsugeren.

**Advarsel!** Følg anvisningene nedenfor for å minimere risikoen for brann, elektrisk støt og personskade:

- Oppbevar støvsugeren innendørs. Ikke bruk den utendørs hvis det regner. Ikke senk enheten ned i vann. Ikke ta i støvsugeren med våte hender.
- Hvis støvsugeren har falt i bakken, er blitt skadd, har stått utendørs eller er senket ned i vann, skal du ikke bruke den, men ta den med til et autorisert verksted for reparasjon.
- Ikke bruk laderens ledning eller støpsel dersom de er skadd.
- Ikke trekk ut støpselet av laderen ved å dra i ledningen.
- Ladekabelen må ikke skades. Ikke dra i ladekabelen, ikke løft støvsugeren i den, ikke bruk den som et håndtak og ikke dra den over skarpe kanter eller hjørner. Ikke plasser enheten eller ladekabelen nær varme flater.
- Ikke bruk skjøteledning. Laderen skal koples direkte til stikkontakt.
- Ikke plasser noe inne i enhetens luftinntak.
- Luftgjennomstrømmingen begrenses dersom inntaket blokkeres.
- Ikke bruk støvsugeren dersom en inntaksåpning er blokkert.
- Hold hår, løstsittende klær, fingre og andre kroppsdeler unna enhetens inntak og bevegelige deler.
- Ikke sug opp varme, brennende eller rykende gjenstander som sigaretter, fyrstikker eller varm aske.
- Ikke sug opp brennbare stoffer (tennvæske, bensin, parafin osv.), og ikke bruk støvsugeren nær eksplosive væsker eller damp.
- Ikke bruk enheten i lukkede rom som brukes til oppbevaring av maling, tynner, insektmiddel, brannfarlig støv eller annen eksplosiv eller giftig damp.
- Ikke sug opp giftige stoffer (f.eks. klorblekemiddel, ammoniakk, ledningsvæske eller bensin).
- Ikke la barn yngre enn 8 år bruke enheten. Denne enheten kan brukes av barn fra 8 år og oppover og av personer med nedsatte fysiske evner, nedsatt hørsel/syn, nedsatt mental kapasitet eller manglende erfaring, forutsatt at de overvåkes eller har fått innføring i hvordan enheten brukes på en sikker måte og at de forstår alle risikoer som foreligger. Ikke la barn leke med enheten på egenhånd. Ikke la barn rengjøre enheten uten tilsyn av en voksen.
- Bruk kun enheten slik det er angitt i denne bruksanvisningen.
- Bruk kun tilbehør som anbefales av fabrikanten. Bruk av tilbehør som ikke leveres eller selges av fabrikanten kan forårsake brann, elektrisk støt eller personskade.

- Enheten må kun lades med originalutstyret (laderen). Ta ut batteriet før du avfallshåndterer enheten. Kople fra laderen før batteriet tas av. Batteriet må håndteres på en sikker måte.
- Laderen må kun koples til en standard stikkontakt: 100–240 VAC 50/60 Hz.
- Unngå ansamling av støv, fibre, hår osv. ved å påse at inntaket ikke blokkeres.
- Dra i støpselet og ikke ledningen når du kopleter fra laderen.
- Vær ekstra forsiktig når du støvsuger trapper for å unngå fallulykker.
- Slå av alt elektronisk utstyr etter rengjøring.
- Ikke lad enheten utendørs.
- Slå av enheten før rengjøring eller vedlikehold.
- Din Elvita håndholdte støvsuger inneholder ladbare litiumbatterier (Li).
- Ikke brenn batteriene, ettersom de eksploderes når de utsettes for høye temperaturer.
- I ekstreme tilfeller kan batteriet begynne å lekke. Gjør slik dersom væske fra batteriet kommer i kontakt med hud eller øyne:
  - Skyll umiddelbart med varmt vann i minst 15 minutter.
  - Oppsøk legevakst umiddelbart.
  - Kontroller modelltypen før du skifter ut batteriet.
  - Ikke-oppladbare batterier kan ikke brukes.
  - Påse at filterenheten og gulvbørsten er korrekt montert før du bruker støvsugeren.
- Lad batteriet helt etter at du har brukt det første gang og før det skal stå ubrukt i lengre tid. Lad og lad ut batteriet minst hver tredje måned dersom enheten ikke skal brukes på lengre tid.
- Ikke bruk eller oppbevar støvsugeren under ugunstige forhold som høye eller lave temperaturer og liknende. Oppbevar den tørt og svalt og ikke utett den for direkte sollys i lengre perioder.

Denne modellen er kun ment til husholdningsbruk.

## PRODUKTPRESENTASJON

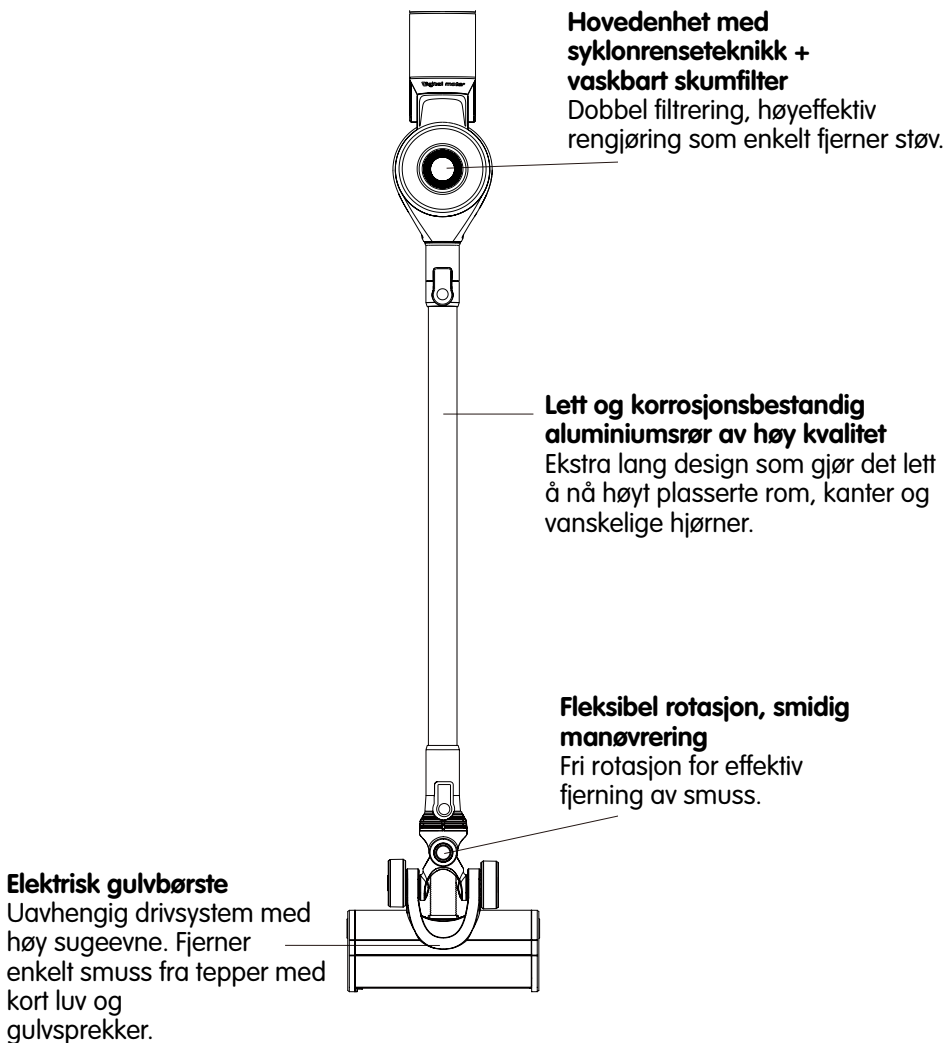

# STØVSUGERENHET

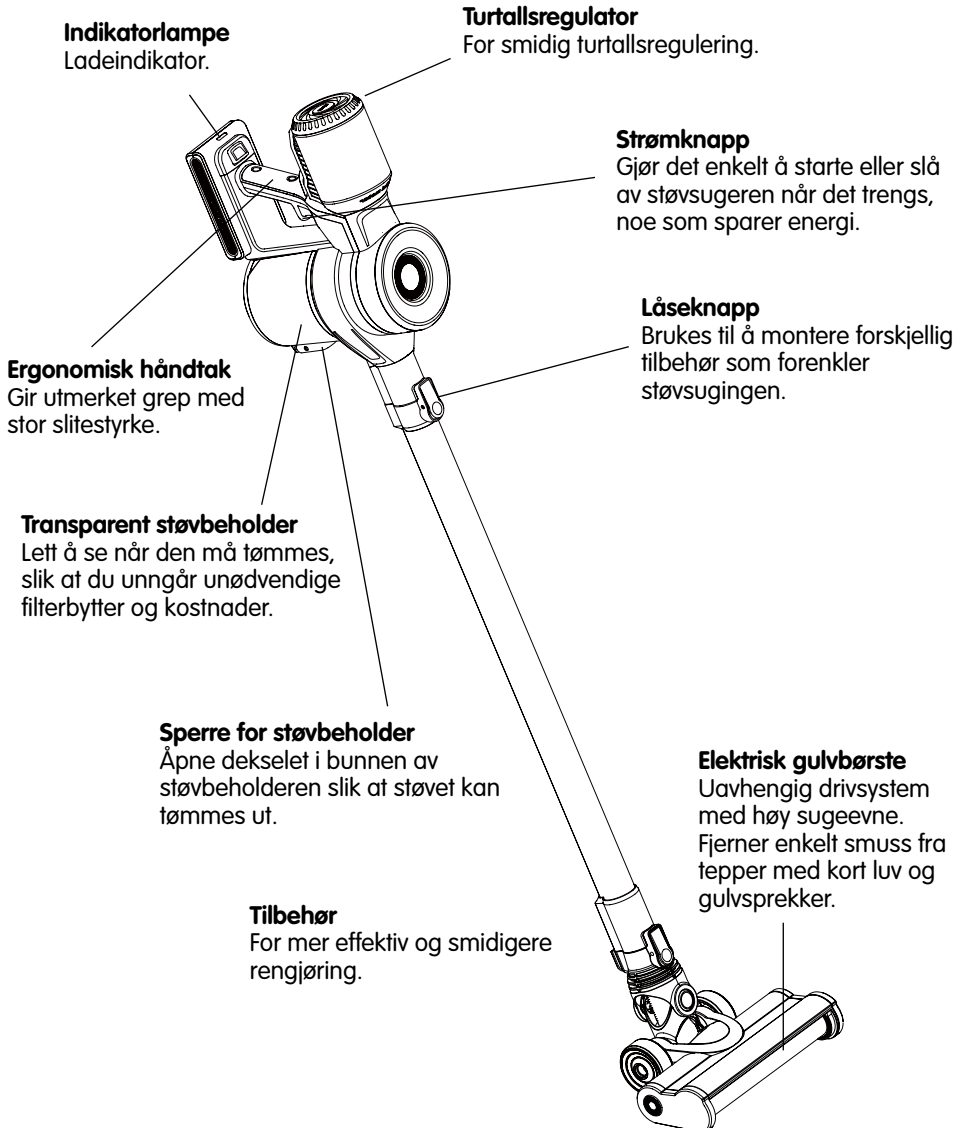

## ELEKTRISK GULVBØRSTE

**Fleksibel rotasjon, smidig manøvrering**  
Fri rotasjon for effektiv fjerning av smuss.

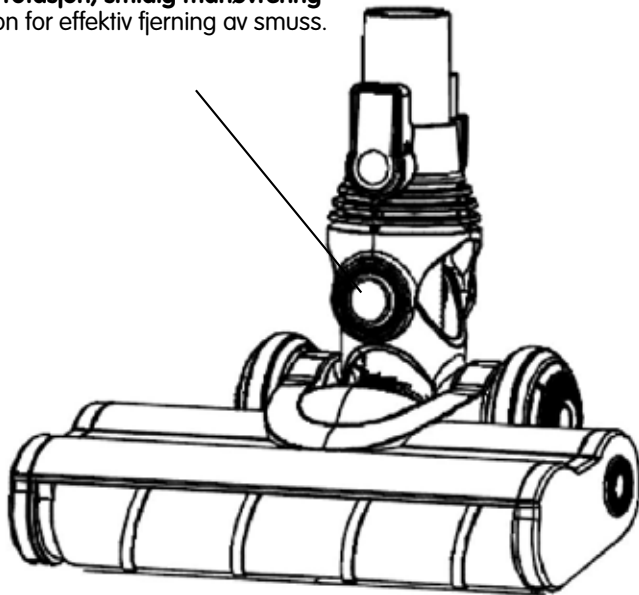

## STØVSENSOR

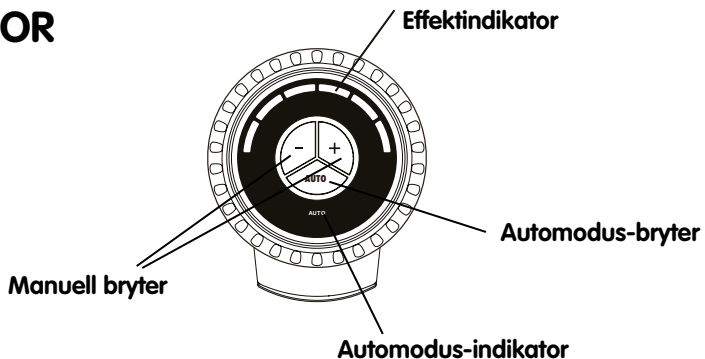



# PRODUKTPRESENTASJON

## Leveransens innhold

115951 CSD2350V

Ledningsløs skaffstøvsuger  
(hvit/gull)

**Digital MOTOR 350 W**

**Smart støvsensor**

Lobørste

3-i-1-verktøy for begrenset plass

Firkantet 3-i-1-børste

Forlengerrør

Veggfeste med lading

115952 CSD2350R

Ledningsløs skaffstøvsuger  
(grå/rød)

**Digital MOTOR 350 W**

**Smart støvsensor**

Lobørste

3-i-1-verktøy for begrenset plass

Firkantet 3-i-1-børste

Forlengerrør

Veggfeste med lading

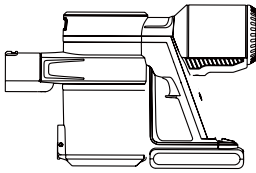

Hovedenhet



Lobørste



Firkantet 3-i-1-børste



Flatt  
sugemunnstykke



Firkantet  
børste



Veggfeste



Forlengerrør



Lader



3-i-1-verktøy for  
begrenset plass

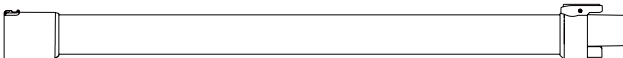

## Langt aluminiumsrør

Ettersom vi kontinuerlig forbedrer våre produkter, kan ovennevnte konfigurasjon variere mellom ulike modeller. Vi forbeholder oss denne retten. Foretaket er ikke forpliktet til å meddele disse variasjonene.

## BRUKSANVISNING

### Montering av aluminiumsrøret

- Før aluminiumsrørets ende horisontalt inn i hovedenhetens inntaksåpning og kontroller at det sitter ordentlig fast. Du hører et «klikk» når det låses fast (Bilde 1).
- Hold hovedenheten med den ene hånden og dra i røret med den andre samtidig som du trykker på låseknappen (Bilde 2) for å ta av aluminiumsrøret.

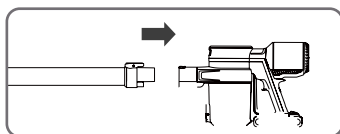

Bilde 1

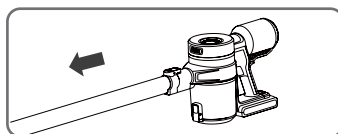

Bilde 2

### Montering av den elektriske gulvbørsten

- Før den elektriske gulvbørstens ende inn i aluminiumsrørets åpne ende og kontroller at den sitter ordentlig fast. Du hører et «klikk» når den låses fast (Bilde 3).
- Hold børsten med den ene hånden samtidig som du trykker på låseknappen med den andre hånden for å dra løs børsten (Bilde 4).
- Den elektriske gulvbørsten kan også festes rett på hovedenheten.

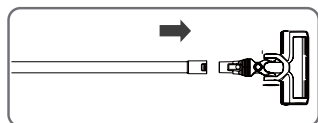

Bilde 3

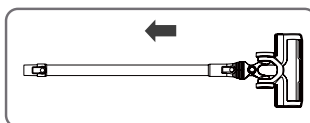

Bilde 4

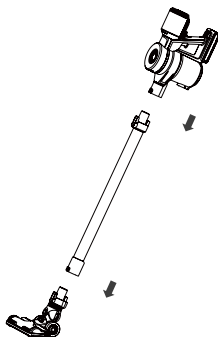

## TILBEHØR

### Bruke tilbehør

Foruten aluminiumsrøret og den elektriske gulvbørsten kan du også montere et flatt sugemunnstykke eller en firkantet børste/elektrostatisk børste for en rekke bruksområder (Bilde 5).

**Flatt sugemunnstykke**

Dette passer til rengjøring av små rom, kroker eller ujevne flater som hjørner, vinduskarmer, inne i husholdningsapparater, skuffer, bilseter, fotorammer, tak, tastatur osv.

**Firkantet børste/elektrostatisk børste**

Denne passer til rengjøring av myke materialer som gardiner, tekstiler, sofaer osv.

**Firkantet 3-i-1-børste**

Dette passer til rengjøring av myke materialer som sengetøy, tekstiler, sofaer osv.

**Forlengerør**

Denne passer når du vil komme til på vanskelig tilgjengelige steder, ettersom slangen er fleksibel.

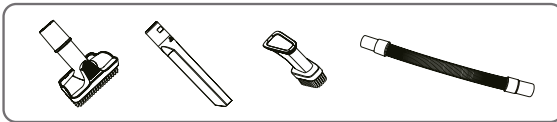

Bilde 5

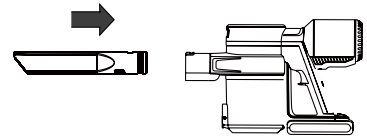

Bilde 6

Kombinasjon av flatt munnstykke og firkantet børste/elektrostatisk børste

Disse passer til rengjøring av tekstilflater og kan kombineres på to måter.

**Metode 1:** Før det flate sugemunnstykkets runde ende inn i hovedenhetens inntak.

Trekk det rett ut for å ta det av (Bilde 6).

**Metode 2:** Før møbelbørsten eller det flate munnstykket inn i det smale munnstykket til de klikker på plass, som vist på bildet under.

Trykk på sperren (se bildet under) for å ta av møbelbørsten eller det flate munnstykket.



**Firkantet 3-i-1-børste**  
Et tilbehør med mange  
bruksområder.

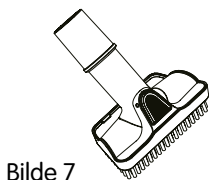

Bilde 7

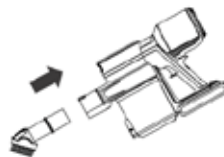

Bilde 8

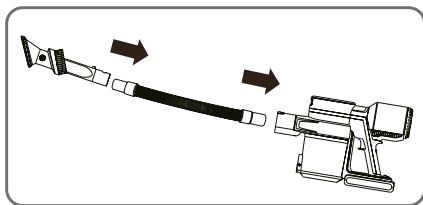

Bilde 9 (flatt sugemunnstykke)  
Mulig kombinasjon med  
forlengerrør

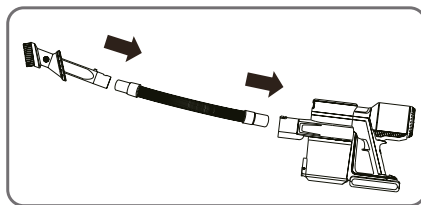

Bilde 10 (firkantet børste/  
elektrostatisk børste) Mulig  
kombinasjon med forlengerrør

### Lading:

- Et fast rødt lys innebærer at batteriet lades.
- Et fast blått lys innebærer at batteriet er fulladet.

### Forlengerrør

Et tilbehør som passer når du vil komme til på vanskelig tilgjengelige steder, ettersom slangen er fleksibel.

## INSTALLASJONSANVISNING FOR BATTERI

Skyv batteriet på hovedenhetens base i den retningen som vises på bilde 11, slik at det sitter ordentlig fast. Du hører et «klikk» når det sitter fast.

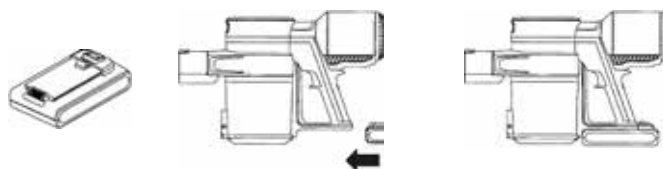

Bilde 11

Bilde 12

### Obs!

**Oppbevar batteriet svalt og tørt i halvladet tilstand for å forlenge dets levetid. Pakk inn batteriet i et ikke-ledende materiale for å unngå all direkte kontakt med batteripolene, da dette kan skade batteriet. Reservebatterier kan kjøpes via alle forhandlere.**

### Tekniske data

	Tekniske data
Driftsspennning (V)	25,2
Merkeeffekt (W)	380
Batterikapasitet (mAh)	2 500
Volum for støvbeholder (l)	0,7
Full ladetid (h)	4–5
Tid for kontinuerlig drift (minutter)	8 (høy) 44 (lav)
Enhetens mål (mm)	1 186 x 250 x 221
Nettovekt motorenheten (kg)	1,6

Foretaket forbeholder seg retten til å foreta tekniske endringer og endringer vedrørende design for å kontinuerlig forbedre produktet. Foretaket er ikke forpliktet til å meddele disse endringene.

## BRUKE PRODUKTET

### Forberedelser

Installer batteriet før bruk og kontroller at det er ladet. Hvis det ikke er det, må du kople det til laderen og lade det helt.

Tilbehør kan velges ut fra det som skal rengjøres.

Det følger en rekke forskjellig tilbehør med støvsugeren. Velg det tilbehøret som passer best til lokalet som skal rengjøres (se «Bruksanvisning» for mer informasjon).

### Start

Trykk på strømknappen for å starte enheten. Trykk på den en gang til for å slå av enheten.

### Smartfunksjon støvsensor

Under bruk, trykk på knappen auto for automatisk kontroll av smussnivået og dermed automatisk regulering av sugekraft, eller velg manuelt med knappene + eller -.

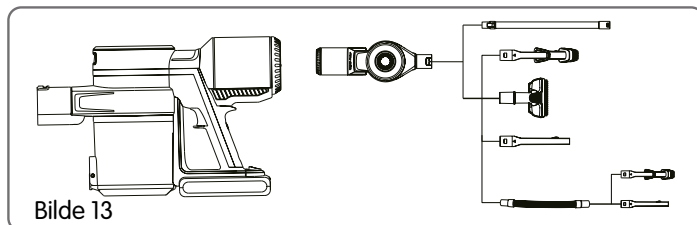

Bilde 13

### Tømme ut støv

Slå av enheten og trykk på sperren på siden av støvbeholderen (Bilde 14).

Åpne dekselet, hell ut støvet og steng dekselet til støvbeholderen igjen (Bilde 15).

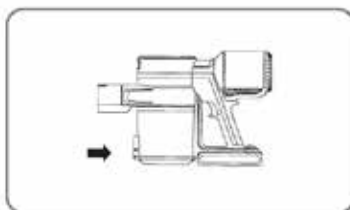

Bilde 14



Bilde 15

### Ta av filteret

Trykk på og hold inne knappene på dekselet, åpne dekselet og ta av filterdelen (Bilde 16).

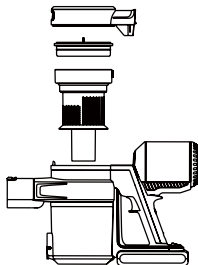

Bilde 16

### Lade batteriet

Kople den ene enden av ladekabelen til hovedenheten eller ladeenheten og den andre til en stikkontakt (Bilde 17, Bilde 18 og Bilde 19).

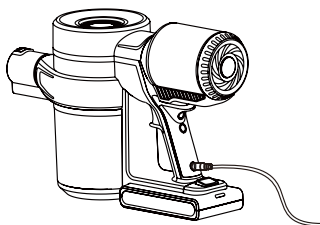

Bilde 17

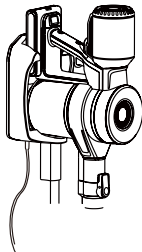

Bilde 18

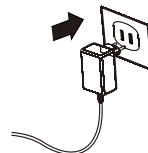

Bilde 19

### Ladeindikator

Ved bruk: indikatorlampen lyser fast. Ved lading:

Pågående lading: lampen blinker

Full lading: lampen lyser fast

### Obs!

Etter at produktet har forlatt produksjonsanlegget, anbefaler vi (avhengig av bruk) at den medfølgende laderen brukes til å lade batteriet minst 3 timer hver 3. måned (det er ikke nødvendig å fullade det).

Ikke la batteriet ligge til lading i lange perioder. Hvis batteriet overlades, kan det føre til overoppheting, deformering eller brann.

Hvis batteriet ikke brukes i en lengre periode eller har vært dyputladet, kan det kanskje ikke lades til full kapasitet de første gangene. I så fall anbefaler vi at batteriet lades helt ut etter en lading. Dette behøver bare å gjentas to ganger.

## DAGLIG VEDLIKEHOLD

### Vedlikehold

For å opprettholde enhetens yteevne anbefaler vi at komponentene vedlikeholdes regelmessig. Kontroller at enheten er slått av og ikke koplet til laderen før du rengjør hovedenheten (den håndholdte delen).

Tørk av den med en klut fuktet med vann eller et nøytralt rengjøringsmiddel.

Kluten skal bare være litt fuktig. Det må ikke komme vann inn i støvsugeren (Bilde 20). Ikke plasser enheten i direkte sollys eller et fuktig sted etter rengjøring.

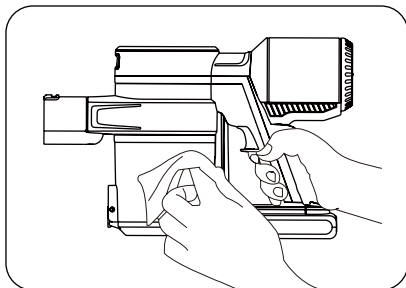

Bilde 20

### Rengjøring av støvbeholderen

Når støvnivået når opp til «MAX»-nivået skal støvbeholderen tømmes så snart som mulig. Ikke overfyll den. For å gjøre det enklere å fjerne støvbeholderen, anbefaler vi at aluminiumsrøret og eventuelt annet tilbehør fjernes før rengjøring. Slå av enheten og vent til den har stanset helt. Åpne støvbeholderens deksel og hell ut støvet. Hvis det er igjen smuss i beholderen, kan dette tørkes av med en fuktig klut.

Lukk støvbeholderens deksel når rengjøringen er avsluttet og kontroller at låseknappen er stengt.

### Obs!

**Hvis støvbeholderens innside har vært tørket med en fuktig klut, bør den plasseres i solen eller tilsvarende slik at den kan tørke helt før dekelet lukkes.**



## Rengjøring av luftfilter

For å opprettholde enhetens yteevne, anbefaler vi at skumfilteret rengjøres regelmessig og byttes ut hver 3.–6. måned, avhengig av hvor mye støvsugeren brukes. Trykk på og hold inne sperren til støvbeholderen. Ta av hovedenheten og åpne dekselet, ta ut skumfilteret og børst av støvet på det (se Bilde 16). Hvis det er svært skittent, kan du skylle filteret godt og la det tørke før du setter det tilbake i hovedenheten.

### Obs!

**Bruk kaldt vann til rengjøring og la skumfilteret tørke ordentlig (f.eks. i sollys i 24 timer) før du setter det tilbake i hovedenheten.**

Bilde 21

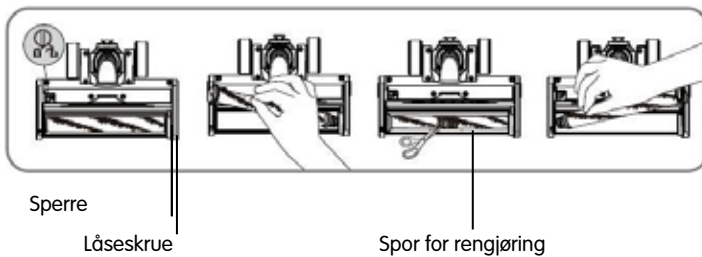

## Rengjøre standardbørsten

Standardbørsten bør rengjøres etter hver fjerde til femte støvsuging. Det er et spor på børsten for å forenkle dette.

Bruk en kniv eller saks for å skjære/klippe av hår og smuss som sitter i børsten. Vær forsiktig slik at du ikke skader børstens bust.

## OPPBEVARING

Oppbevaring i ladeenheten: smidig oppbevaring som tar lite plass (Bilde 22).  
Enkel oppbevaring og lett å fjerne

Plasser veggfestet på veggen på ønsket installasjonssted.

Sørg for å plassere festet i en høyde som passer til støvsugerens høyde.

- Merk av hvert av hullene med blyant.

Bruk vater for å forvise deg om at festet er helt horisontalt.

- Bor hullene med bor med egnet diameter og bruk plugg som egner seg til materialet i veggen.

Hold veggfestet mot veggen og skru skruene gjennom festet (bilde 23).

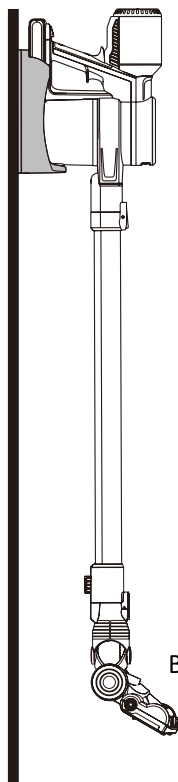

Bilde 22

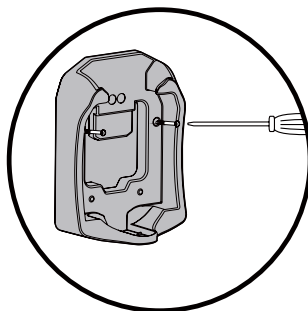

Bilde 23

## FEILSØKING

### Identifisere og rette vanlige feil

Vanlig feil	Mulig årsak	Tiltak
Støvsugeren fungerer ikke	Batteriet er utladet eller har for lavt ladenivå.	Lad batteriet.
	Inntaksåpningen er blokkert.	Rengjør inntaksåpningen.
For lav sugeevne	Støvbeholderen og/eller filteret er fullt av støv.	Rengjør støvbeholderen og/eller filteret.
	Den roterende børsten har viklet seg inn i hår eller liknende.	Rengjør den roterende børsten.
	Problemet vedvarer etter at ovennevnte er kontrollert.	Kontakt din forhandler for vedlikehold.
Motoren lyder unormalt	Hovedinntaket eller aluminiumsrøret er blokkert.	Fjern blokkeringen fra hovedinntaket eller aluminiumsrøret.
	Problemet vedvarer etter at ovennevnte er kontrollert.	Kontakt din forhandler for vedlikehold.
Produktet lader ikke	Laderen er ikke korrekt koplet til enheten.	Kontroller tilkoplingen.
	Problemet vedvarer etter at ovennevnte er kontrollert.	Kontakt din forhandler for vedlikehold.

Hvis et problem ikke kan løses ved å følge feilsøkingspunktene nedenfor, ber vi deg kontakte din forhandler for hjelp.



---

# Contents

Important safety tips . . . . .	.42
Product introduction . . . . .	.44
Body . . . . .	.45
Dust sensor . . . . .	.46
Electric floor brush . . . . .	.46
Product introduction . . . . .	.47
Instructions for use . . . . .	.48
Accessories . . . . .	.49
Battery installation instructions . . . . .	.51
Product use . . . . .	.52
Daily maintenance . . . . .	.54
Storage . . . . .	.56
Troubleshooting . . . . .	.57

## IMPORTANT SAFETY TIPS

When using electrical appliances, follow some basic safety tips, including the following:

Please read all instructions before using the vacuum cleaner.

**Warning!** In order to reduce the risk of fire, electrical shock or injury:

- Please store the vacuum cleaner indoors. Avoid using outdoors when it is raining. Do not immerse the appliance in water. Do not pick up the vacuum cleaner if you have wet hands.
- If the vacuum cleaner has been dropped, damaged, left outdoors or immersed in water, do not use it, take it to an authorized service centre for repair.
- Do not use charger power cord or plug if they are damaged.
- Do not unplug from the charger by pulling the power cord.
- Do not damage the charger power cord. Do not pull the power cord or lift the vacuum cleaner by the power cord, or use the power cord as a handle, or pull the power cord over a sharp edge or corner. Do not place the machine or power cord close to a hot surface.
- Do not use an extension power cord. The charger should be plugged directly into the power outlet.
- Do not put anything into the air intake of the appliance.
- Blocking the intake will limit the flow of air.
- Do not use the vacuum cleaner if any intake is blocked.
- Keep hair, loose clothing, fingers or any part of the body well clear of the appliance intakes and moving parts.
- Do not suck up hot, burning or smoking objects, such as cigarettes, matches or hot ashes.
- Do not suck up flammable substances (lighter fluid, petrol or paraffin, etc.) or use near explosive liquid or vapour.
- Do not use this machine in enclosed spaces that are used to store paint, paint thinner, moth repellent, combustible dust, or other explosive or toxic vapours.
- Do not suck up toxic substances (e.g. chlorine bleach, ammonia, piped liquid or gasoline).
- Do not let children under the age of 8 use this appliance. This appliance can be used by children aged from 8 years and above and persons with reduced physical, sensory or mental abilities or lack of experience and knowledge if they are supervised or instructed in how to use the appliance safely and understand the hazards involved. Do not let children play with the appliance alone. Do not let children clean the appliance unless supervised by an adult.
- Do not use for any other purpose not listed in this User Manual.

- Please use only the accessories recommended by the manufacturer. Use of accessories provided or sold by another manufacturer may cause fire, electric shock or injury.
- The appliance must only be charged using the original power supply (charger). The battery must be removed from the appliance before it is scrapped. Disconnect from the charger before removing the battery. The battery must be handled safely.
- The charger must only be plugged into a standard power socket: 100–240 VAC 50/60 Hz).
- Keep the intake unobstructed to avoid the accumulation of dust, cotton wool, hair, etc.
- When unplugging the charger, grasp it by the plug, not the power cord.
- Clean stairs with extra care, to avoid tripping.
- Please turn off all control devices after cleaning.
- Do not charge outside.
- Turn off the power before cleaning or maintaining the appliance.
- Your Elvita hand-held vacuum cleaner contains rechargeable lithium batteries (Li).
- Do not burn batteries, as they will explode if exposed to high temperatures.
- In extreme cases, the battery may leak. If liquid from the battery comes in contact with the skin or eyes:
  - Rinse immediately with warm water for at least 15 minutes.
  - Seek medical attention immediately.
- Please check the model type before replacing the battery pack.
- Non-rechargeable batteries cannot be used.
- When using vacuum cleaners, please take care to install filter assemblies and floor brushes correctly.
- Please fully recharge the battery after using a new battery for the first time or before long-term storage. Make sure to charge and discharge the battery at least once every 3 months if the appliance is stored or unused for a long time.
- Do not use or store vacuum cleaners under adverse conditions, such as high temperature, low temperature, etc. Please store in a cool and dry place, do not allow long hours of sunlight exposure.

This model is for domestic use only.

## PRODUCT INTRODUCTION

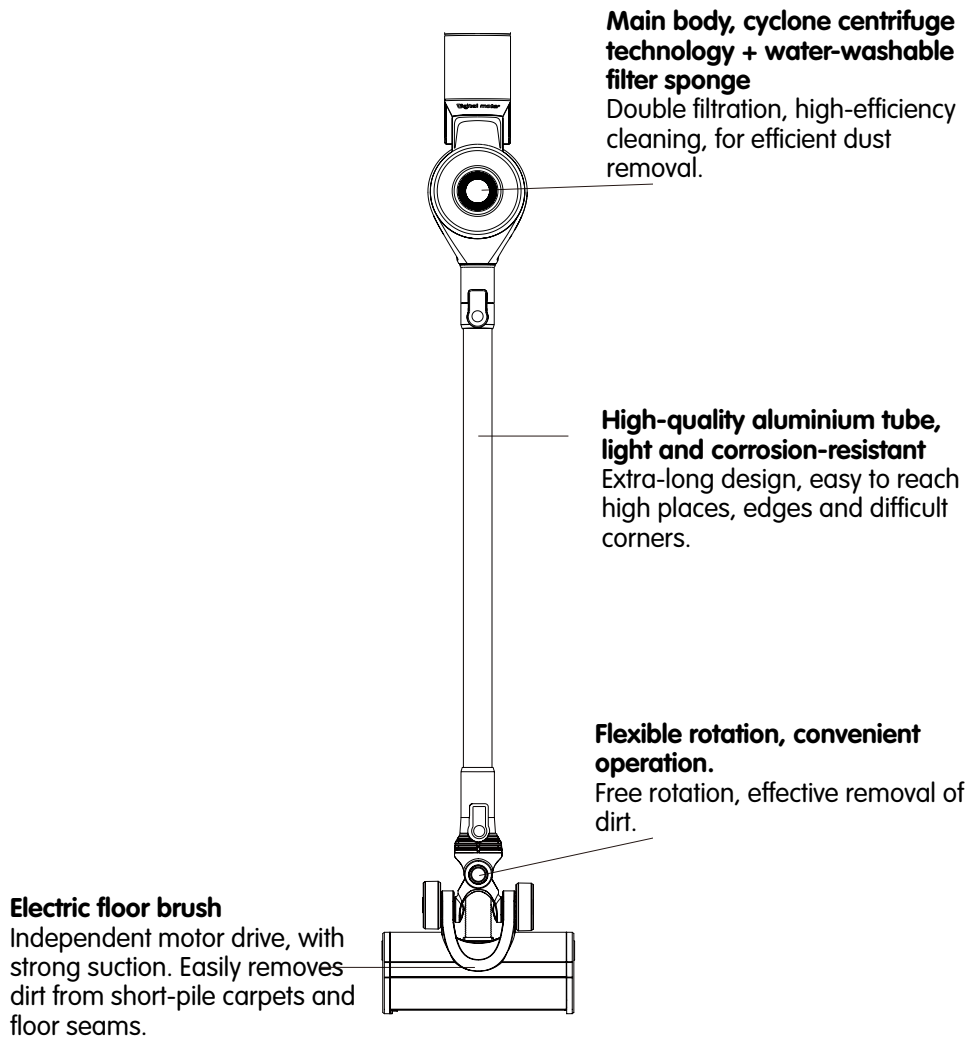



## BODY

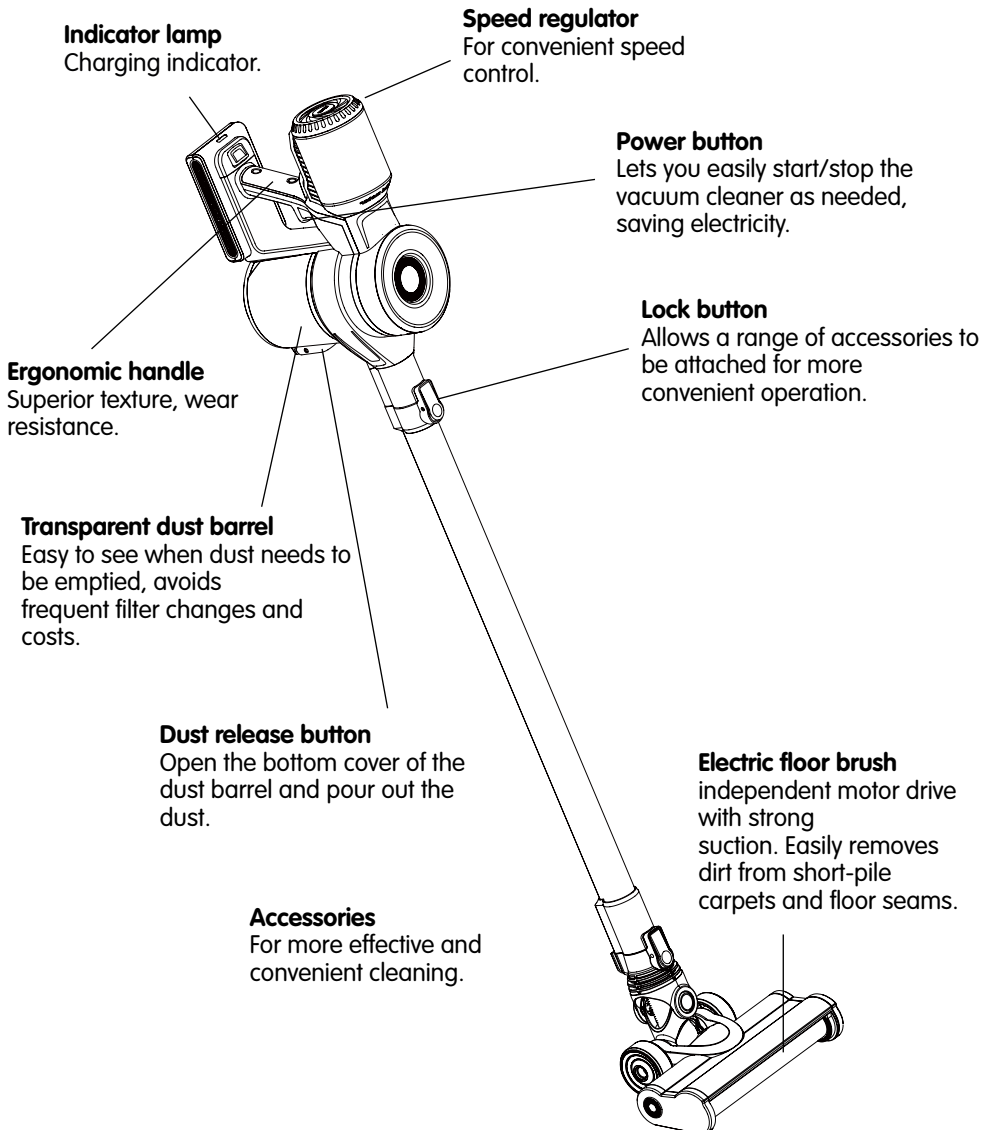

## ELECTRIC FLOOR BRUSH

**Flexible rotation, convenient operation**  
Free rotation, effective removal of dirt.

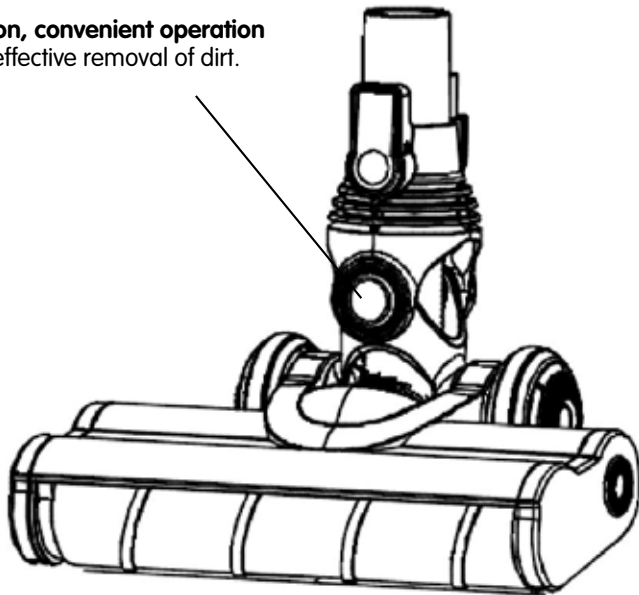

## DUST SENSOR

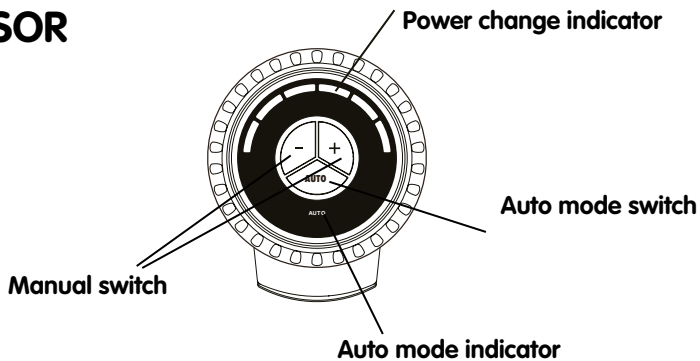

# PRODUCT INTRODUCTION

## Package contents

115951 CSD2350V  
Cordless stick VC  
(white/golden)  
**Digital MOTOR 350W**  
**Smart dust sensor**  
FLuff Power Brush  
3in 1 Crevice Tool  
3in 1 Square Brush  
Extention Tube  
Wall Mount with charging

115952 CSD2350R  
Cordless stick VC  
(grey/red)  
**Digital MOTOR 350W**  
**Smart dust sensor**  
FLuff Power Brush  
3in 1 Crevice Tool  
3in 1 Square Brush  
Extention Tube  
Wall Mount with charging

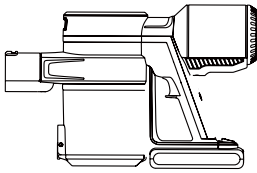

Main body



FLuff Power Brush



3in 1 Square Brush



Flat suction  
nozzle



Square  
brush



Wall mount



Extention Tube



Charger



3in 1 Crevice Tool

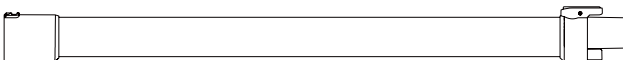

## Long aluminium tube

Due to continuous improvement of the product, the above configuration will vary depending on the model. We reserve this right. The right to explain is owned by the company.

## INSTRUCTIONS FOR USE

### Fitting the aluminium tube

- Push the end of the aluminium tube horizontally into the vacuum intake of the main body and ensure that it is securely attached. You should hear a click when it locks in place (Figure 1).
- To remove the aluminium tube, hold the main body with one hand and pull it out with the other hand while pressing the lock button (Figure 2).

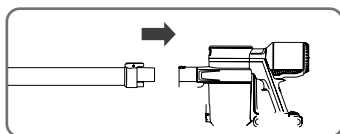

Figure 1

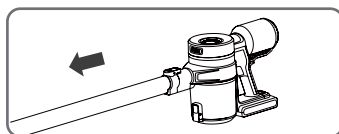

Figure 2

### Fitting the electric floor brush

- Insert the tube end of the electric floor brush into the open end of the aluminium tube and ensure that it is securely attached. You should hear a click when it locks in place (Figure 3).
- To remove the brush, grasp it in one hand, press the button with your other hand at the same time, and pull the brush out (Figure 4).
- Alternatively, the electric floor brush can be attached directly to the main body.

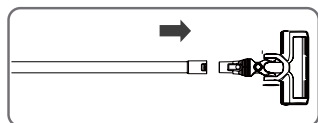

Figure 3

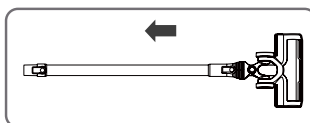
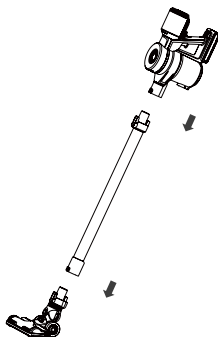

Figure 4



## ACCESSORIES

### Using accessories

In addition to the aluminium tube and electric floor brush mentioned above, you can also fit the special flat suction nozzle or square brush/electrostatic brush to suit a variety of cleaning applications (Figure 5).

#### Flat suction nozzle

This is suitable for cleaning small rooms, crevices or irregular surfaces, such as wall corners, alloy window frames, home appliance interiors, drawers, car seats, picture frames, ceilings, keyboards, etc.

#### Square brush / electrostatic brush

This is suitable for cleaning soft materials such as curtains, fabrics, sofas, etc.

#### 3 in 1 Square Brush

This is suitable for cleaning soft materials such as bedding, fabrics, sofas, etc.

#### Extension Tube

This is useful for cleaning hard-to-reach areas, thanks to the flexible hose.

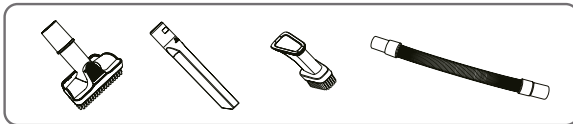

Figure 5

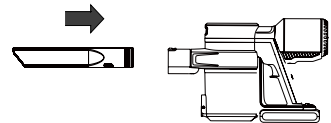

Figure 6

### Combination of flat suction nozzle and square brush / electrostatic brush

These are useful for cleaning fabric surfaces and can be combined in two ways.

**Mode 1:** Push the round end of the flat suction nozzle into the intake on the main body. To remove it, pull it out directly (Figure 6).

**Mode 2:** Insert the upholstery or flat adapter into the crevice tool until it clicks into place as shown in the diagram below.

To remove the upholstery or flat adapter, press the release point (see diagram below).

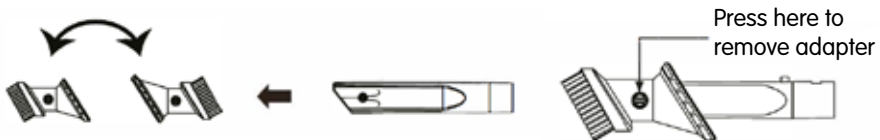

### 3 in 1 Square Brush

An accessory with many uses

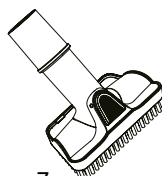

Figure 7

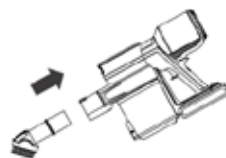

Figure 8

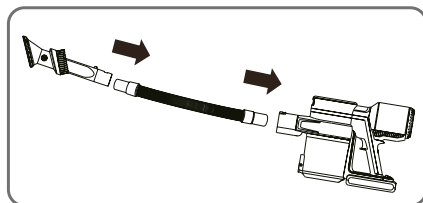

Figure 9 (Flat suction nozzle)  
Possible combination with  
extension tube

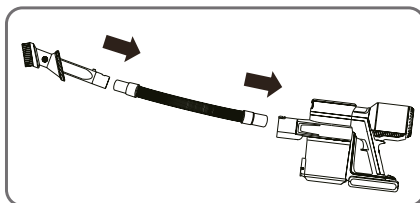

Figure 10 (Square brush /  
electrostatic brush) Possible  
combination with extension tube

### Charging:

- A steady red light indicates that the battery is charging.
- A steady blue light indicates that the battery is fully charged.

### Extention Tube

An accessory that is useful for cleaning hard-to-reach areas, thanks to the flexible hose.

## BATTERY INSTALLATION INSTRUCTIONS

Slide the battery on to the base of the main body in the direction shown in Figure 11, so that it is held securely. You should hear a click when it is securely attached.

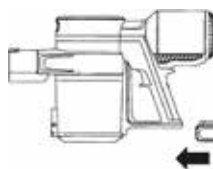

Figure 11

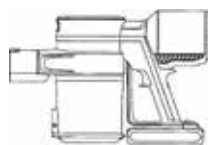

Figure 12

### Note:

**For long-term reliability, keep the battery in a cool, dry place, and leave the battery in a semi-charged state. Please wrap the battery with non-conductive material to avoid direct contact with the battery terminals, which could cause damage to the battery. A replacement battery can be purchased from all after-sales networks.**

### Technical data

	Technical data
Working voltage (V)	25.2
Rated power (W)	380
Battery capacity (mAh)	2500
Dust barrel capacity (l)	0.7
Full charging time (h)	4–5
Continuous operating time (min)	8 (High) 44 (Low)
Overall dimensions (mm)	1,186 x 250 x 221
Net weight motor unit (kg)	1.6

The Company reserves the right to make any technical and design changes to the product as a result of continuous improvement. The explaining title belongs to our company.

## PRODUCT USE

### Preparation

Before using, please install the battery and check that the battery is charged. If not, connect it to the charger until it is fully charged.

Accessories can be chosen to suit the type of area to be cleaned.

The vacuum cleaner is supplied with a variety of accessories. You should choose the most suitable accessory for the area to be cleaned (see "Instructions for use" for details).

### Starting work

Press the power button to start the appliance, and press it again to stop the appliance.

### Smart dust sensor

During use you can press the auto button to automatically sense the dust level and automatically adjust suction, or you can adjust the suction manually using the + or - buttons.

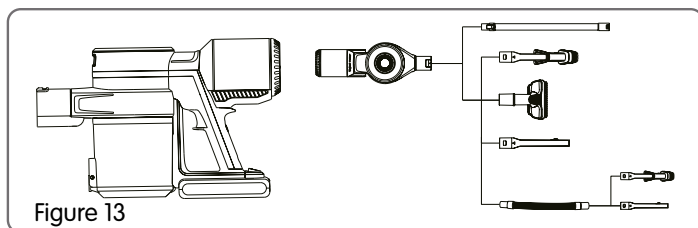

Figure 13

### Emptying dust

After stopping the machine, press the release button on the side of the dust barrel (Figure 14).

Open the cover, tip out the dust, and close the dust barrel cover (Figure 15).

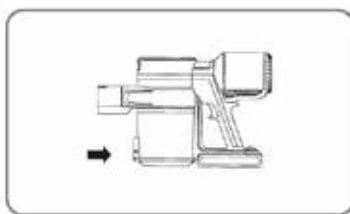

Figure 14

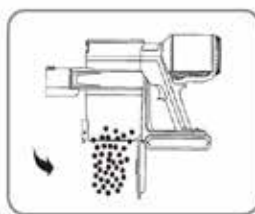

Figure 15



### Removing the filter

Press and hold down the buttons on the cover, open the cover, and remove the filter element (Figure 16).

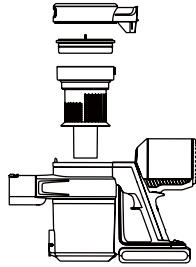

Figure 16

### Charging the battery

Connect the end of the charger power cord to the body or charging dock and plug the charger into a power socket. (Figure 17, Figure 18 and Figure 19).

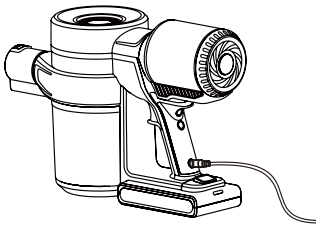

Figure 17

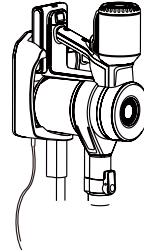

Figure 18

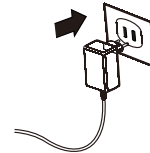

Figure 19

### Charging indicator

Working status: indicator light is constantly on. Charge state:

Still charging: indicator flashing

Fully charged: indicator light constantly on

#### Note:

**After the product leaves the factory (depending on usage), please use the supplied charger to recharge the battery for 3 hours every 3 months (it does not need to be fully charged).**

**Do not leave the battery on charge for a long time. If the battery is over-charged it could lead to overheating, deformation or fire.**

**If the battery is not used for a long time or if it is deeply discharged, it may not deliver full capacity for the first few cycles. In this case it is recommended that the battery is fully discharged after charging. It is only necessary to repeat this action twice.**

## DAILY MAINTENANCE

### Product maintenance

To ensure reliable performance of this appliance, it is recommended that you maintain its components on a regular basis. Before cleaning the main body (hand-held part), make sure the appliance is switched off and not connected to the charger.

Wipe with a cloth that is moistened with water or a neutral detergent. Make sure the cloth is only slightly damp. Do not allow water to get into the internal parts of the vacuum cleaner (Figure 20). After cleaning, do not place it in direct sunlight or in a wet place.

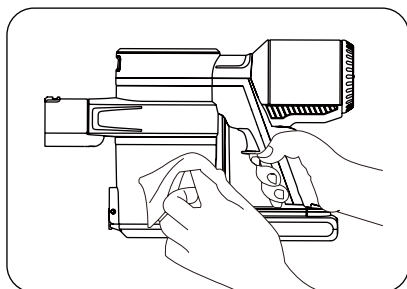

Figure 20

### Cleaning the dust barrel

When the dust reaches the "MAX" level, empty the dust barrel as soon as possible and do not overfill it. To make it easier to remove the dust barrel, it is recommended that you remove the aluminium pipe or other accessories before cleaning. After the appliance has been switched off and come to a stop, open the dust barrel cover and tip out the dust. If any stubborn dirt is found inside the dust barrel, please wipe it carefully with a damp cloth.

After cleaning, close the dust barrel cover and make sure the lock button is closed.

#### Note:

**After wiping the inside of the dust barrel with a damp cloth, the dust barrel should be placed in the sun to dry completely before the dust barrel cover is closed.**

### Cleaning the air filter sponge

To ensure reliable performance of the appliance, it is recommended that you regularly clean the filter sponge, and replace it after 3–6 months. (depending on usage). Press and hold down the dust barrel release button, remove the body and open the cover, remove the sponge, and brush the dust off the sponge (see Figure 16).

If there is a lot of accumulated dust, wash the filter sponge thoroughly and dry it before refitting it in the main body.

#### Note!

**During washing, use cold water and dry the sponge thoroughly (usually in sunlight for 24 hours), then put it back into the body.**

Figure 21

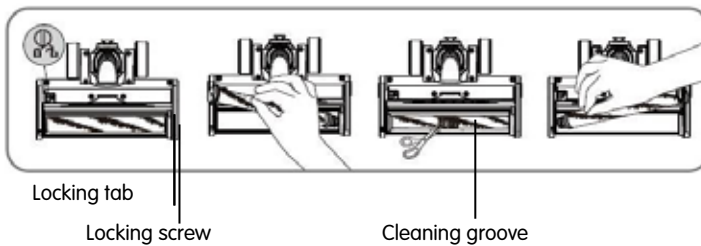

### Cleaning the standard roller

The standard roller should be cleaned every four to five uses. A groove is provided for this purpose.

Use a blade or a pair of scissors to gradually cut away any hair or debris that is clogging up the roller, taking care not to damage the integrated bristles.

## STORAGE

Charging dock storage: convenient, space-saving accessory storage (Figure 22): provides easy storage and removal.

Place the wall mount against the wall in the desired location for installation. Make sure the wall mount is high enough so that the vacuum cleaner will hang without touching the floor.

- Using a pencil, mark the locations of each of the holes in the wall mount. Use a spirit level to ensure that the wall mount is mounted perfectly horizontal.
- Drill the holes using a suitably sized drill bit, and fit wall plugs that are appropriate for the wall construction.

Hold the wall mount against the wall, insert the screws through the mount and tighten them (Figure 23).

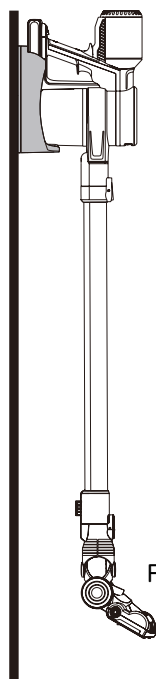

Figure 22

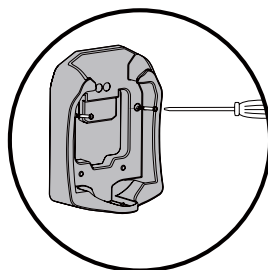

Figure 23

# TROUBLESHOOTING

## Identifying and fixing common faults

Common fault	Possible reasons	Solutions
Vacuum cleaner doesn't work	Battery is discharged or insufficient power.	Recharge the battery.
	The vacuum intake is blocked.	Clean the vacuum intake.
Insufficient suction	The dust barrel and/or filter components are full of dust.	Clean out dust barrel and filter.
	The roller brush is entangled with hair, etc.	Clean the roller brush.
	Problem persists after carrying out the above checks.	Please contact our after-sales service for maintenance.
The motor makes abnormal sound	The main intake or aluminium tube are blocked.	Clear the obstruction from inside the main intake or aluminium tube.
	Problem persists after carrying out the above checks.	Please contact our after-sales service for maintenance.
The product cannot be recharged	The charger is not properly connected to the appliance.	Please check and ensure a good connection.
	Problem persists after carrying out the above checks.	Please contact our after-sales service for maintenance.

If you cannot fix a problem by following the troubleshooting steps above, please contact our after-sales service department for help.



# Indhold

Vigtige sikkerhedsanvisninger .....	60
Produktintroduktion .....	62
Støvsugerenhed .....	63
Støvsensor .....	64
Elektrisk gulvbørste .....	64
Produktintroduktion .....	65
Brugsanvisninger .....	66
Tilbehør .....	67
Installationsanvisninger for batteri .....	69
Anvendelse af produktet .....	70
Daglig vedligeholdelse .....	72
Opbevaring .....	74
Fejlfinding .....	75

## VIGTIGE SIKKERHEDSANVISNINGER

Når du bruger elektriske produkter, skal du følge visse grundlæggende sikkerhedsanvisninger, herunder følgende:

Læs alle anvisninger, før du bruger støvsugeren.

**Advarsel!** Følg nedenstående anvisninger for at minimere risikoen for brand, elektrisk stød og personskade:

- Opbevar støvsugeren indendørs. Brug den ikke udendørs, hvis det regner. Nedsenk ikke produktet i vand. Rør ikke støvsugeren med våde hænder.
- Hvis støvsugeren er faldet, blevet beskadiget, efterladt eller nedsænket i vand, skal du ikke bruge den, men indlevere den til et autoriseret servicecenter til reparation.
- Brug ikke opladerens ledning eller stik, hvis de er beskadiget.
- Tag ikke stikket ud af laderen ved at trække i ledningen.
- Beskadig ikke opladerens ledning. Træk ikke i opladerledningen, løft ikke støvsugeren med den, brug den ikke som et håndtag og træk den ikke hen over skarpe kanter eller hjørner. Anbring ikke produktet eller opladerledningen nær varme overflader.
- Brug ikke en forlængerledning. Opladeren skal tilsluttes direkte til en stikkontakt.
- Anbring ikke noget inde i produktets luftindtag.
- Tilstopning af indløbet vil begrænse luftstrømmen.
- Brug ikke støvsugeren, hvis en indløbsåbning er tilstoppet.
- Hold hår, løstsiddende tøj, fingre og andre kropsdele væk fra produktets indløb og bevægelige dele.
- Opsug ikke varme, brændende eller rygende genstande såsom cigaretter, tændstikker eller varm aske.
- Opsug ikke brændbare stoffer (tændvæske, benzin, paraffin osv.), og brug ikke støvsugeren i nærheden af eksplosive væsker eller dampe.
- Brug ikke produktet i lukkede rum, der bruges til opbevaring af maling, fortynder, insektmidler, brandfarligt støv eller andre eksplosive eller giftige dampe.
- Opsug ikke giftige stoffer (f.eks. klorblegemiddel, ammoniak, ledende væske eller benzin).
- Lad ikke børn under 8 år bruge produktet. Produktet må kun bruges af børn fra 8 år og derover og af personer med nedsatte fysiske eller mentale evner, nedsat hørelse/syn eller manglende erfaring, hvis de er under opsyn eller er blevet instrueret i sikker brug af produktet og forstår de dermed forbundne risici. Lad ikke børn lege med produktet alene. Lad ikke børn rengøre produktet uden opsyn af en voksen.
- Brug udelukkende produktet på den måde, der er angivet i denne



brugsanvisning.

- Brug kun tilbehør, der anbefales af producenten. Anvendelse af tilbehør, der ikke udbydes eller sælges af producenten, kan medføre brand, elektrisk stød eller personskaade.
- Produktet må kun oplades med det originale udstyr (oplader). Fjern batteriet, før du bortskaffer produktet. Frakobl opladeren, før du fjerner batteriet. Batteriet skal håndteres på en sikker måde.
- Opladeren må kun tilsluttes et standardstik: 100-240 V AC 50/60 Hz.
- Undgå ophobning af støv, fibre, hår osv. ved at sikre, at indløbet ikke tilstoppes.
- Når du frakobler opladeren, skal du trække i stikket og ikke i ledningen.
- Vær ekstra forsigtig, når du støvsuger trapper for at undgå faldulykker.
- Sluk for alt elektronisk udstyr efter rengøring.
- Oplad ikke produktet udendørs.
- Sluk produktet før rengøring eller vedligeholdelse.
- Din Elvita håndholdte støvsuger indeholder genopladelige litiumbatterier (Li).
- Brænd ikke batterierne, da de eksploderer, når de udsættes for høje temperaturer.
- I ekstreme tilfælde kan batteriet begynde at lække. Hvis væske fra batteriet kommer i kontakt med hud eller øjne, skal du gøre som følger:
- Skyl straks med varmt vand i mindst 15 minutter.
- Søg straks lægehjælp.
- Kontrollér modelltypen, før du udskifter batteriet.
- Ikke-genopladelige batterier kan ikke bruges.
- Kontrollér, at filterenheden og gulvbørsten er monteret korrekt, før du bruger støvsugeren.
- Oplad batteriet helt, når du har brugt det første gang, og inden det skal stå ubrugt hen i længere tid. Oplad og aflad batteriet mindst hver tredje måned, hvis produktet ikke skal bruges i længere tid.
- Brug eller opbevar ikke støvsugeren under ugunstige forhold såsom høje eller lave temperaturer og lignende. Opbevar den tørt og køligt, og udsæt den ikke for direkte sollys i længere perioder.

Denne model er kun beregnet til husholdningsbrug.

## PRODUKTINTRODUKTION

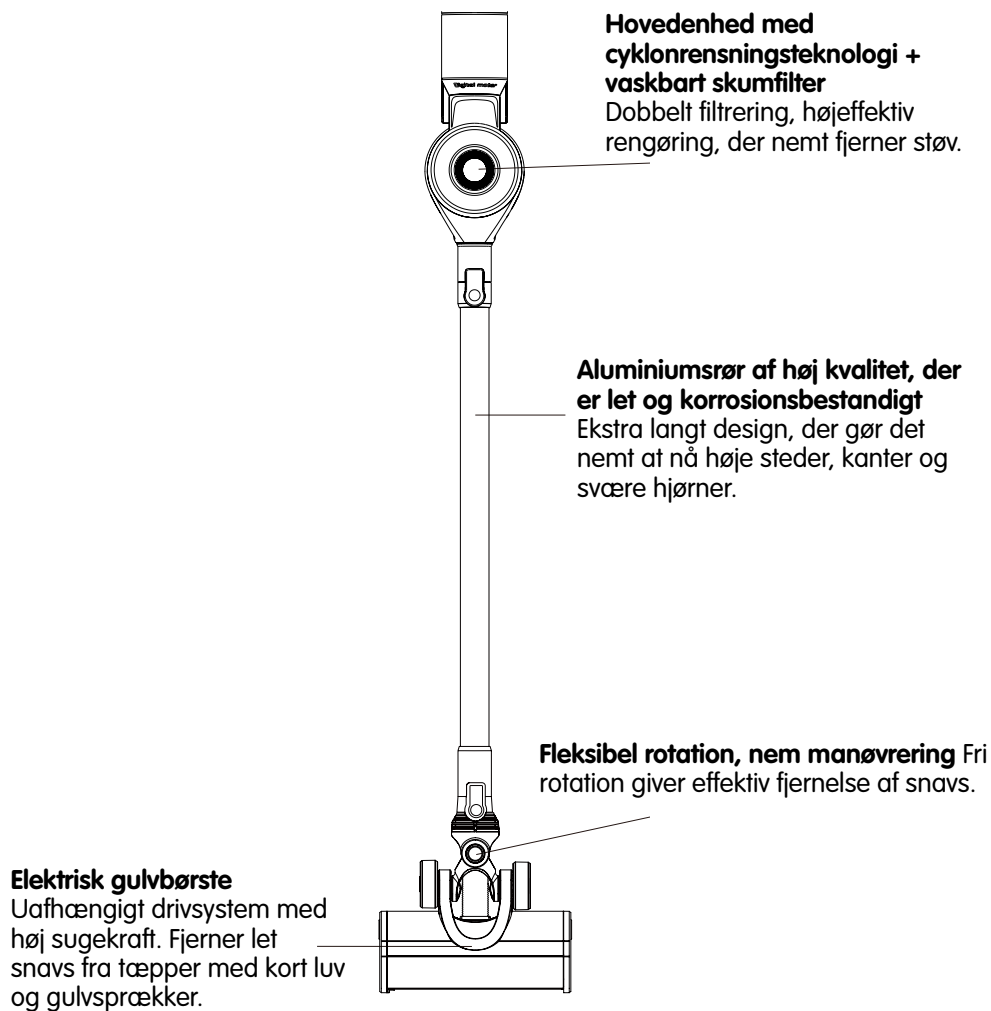

# STØVSUGERENHED

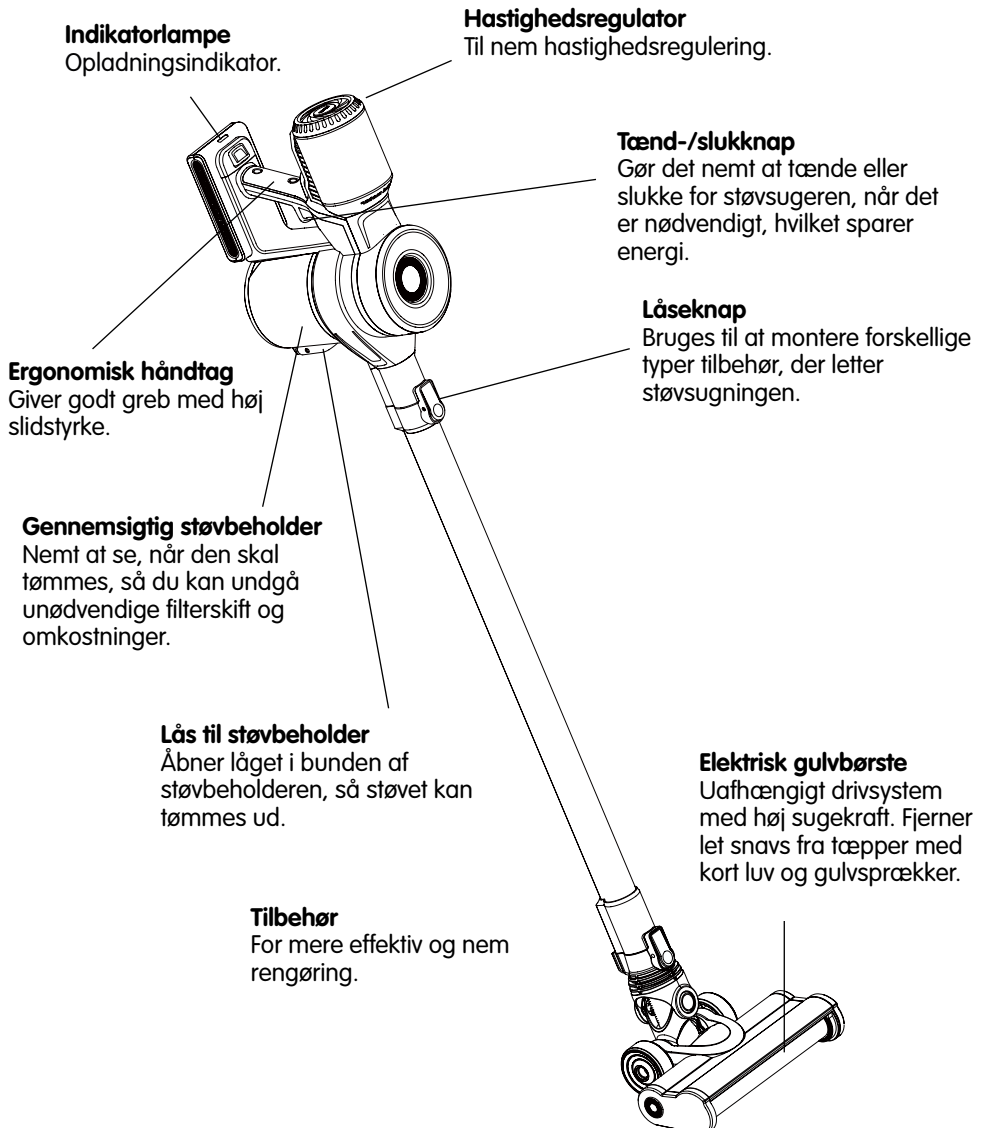

## ELEKTRISK GULVBØRSTE

**Fleksibel rotation, nem manøvrering**  
Fri rotation giver effektiv fjernelse af snavs.

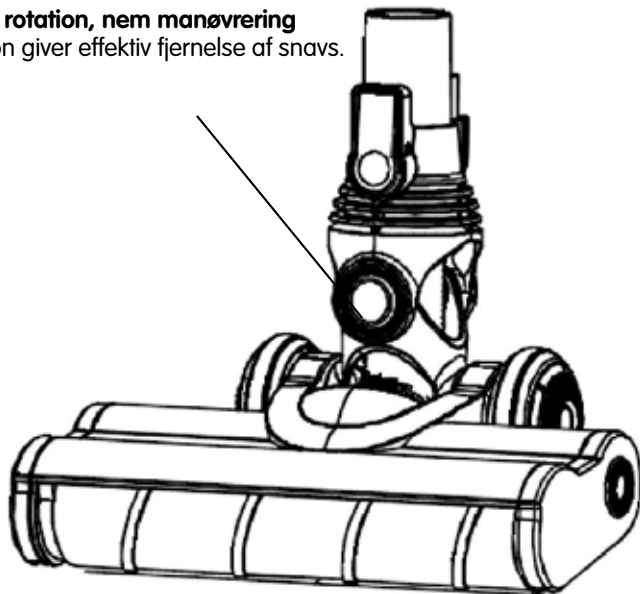

## STØVSENSOR

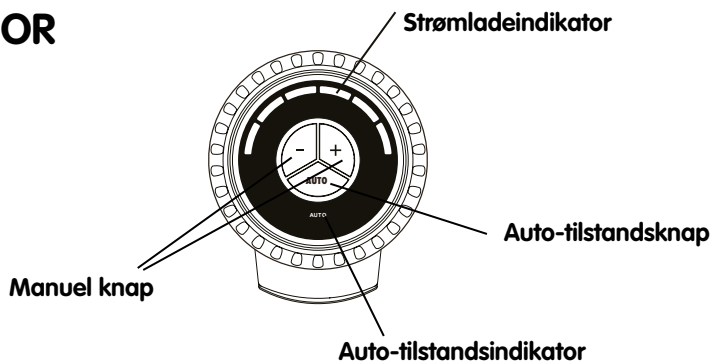

# PRODUKTINTRODUKTION

## Leverancens omfang

115951 CSD2350V  
 Ledningsfri skafstøvsuger  
 (hvid/guld)  
**Digital MOTOR 350 W**  
**Smart støvsensor**  
 Fnugbørste  
 3-i-1-værktøj til små rum  
 Firkantet 3-i-1-børste  
 Forlængerrør  
 Vægbeslag med opladning

115952 CSD2350R  
 Ledningsfri skafstøvsuger  
 (grå/rød)  
**Digital MOTOR 350 W**  
**Smart støvsensor**  
 Fnugbørste  
 3-i-1-værktøj til små rum  
 Firkantet 3-i-1-børste  
 Forlængerrør  
 Vægbeslag med opladning

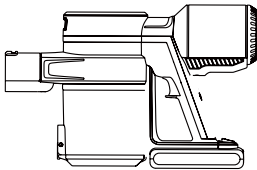

Hovedenhed



Fnugbørste



Firkantet 3-i-1-børste



Fladt  
sugemundstykke



Firkantet  
børste



Vægbeslag



Forlængerrør



Oplader



3-i-1-værktøj til små  
rum

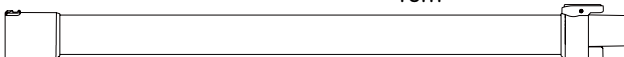

## Langt aluminiumsrør

Da vi løbende forbedrer vores produkter, kan ovenstående konfiguration variere mellem forskellige modeller. Vi forbeholder os denne ret. Virksomheden er ikke forpligtet til at meddele disse variationer.

## BRUGSANVISNINGER

### Montering af aluminiumsrøret

- Før enden af aluminiumsrøret vandret ind i produktets indløbsåbning, og kontrollér, at det sidder godt fast. Du hører et "klik", når det låses fast (billede 1).
- Hold hovedenheden med den ene hånd, og træk i røret med den anden hånd, mens du trykker på låseknappen (billede 2) for at fjerne aluminiumsrøret.

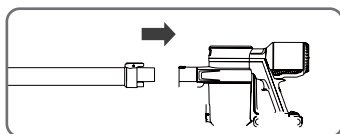

Billede 1

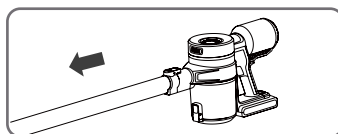

Billede 2

### Montering af den elektriske gulvbørste

- Før enden af den elektriske gulvbørste ind i den åbne ende af aluminiumsrøret, og kontrollér, at den sidder godt fast. Du hører et "klik", når den låses fast (billede 3).
- Hold børsten med den ene hånd, mens du trykker på låseknappen med den anden hånd for at trække børsten af (billede 4).
- Den elektriske gulvbørste kan også sættes direkte på hovedenheden.

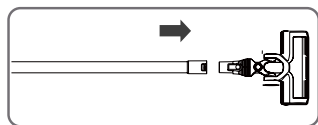

Billede 3

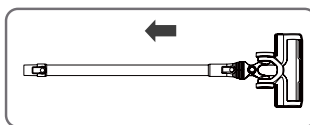

Billede 4

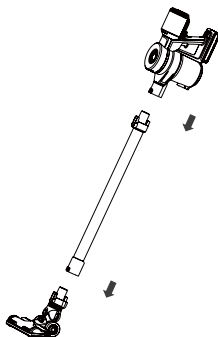

## TILBEHØR

### Brug af tilbehør

Ud over aluminiumsrøret og den elektriske gulvbørste kan du også montere et fladt sugemundstykke eller en firkantet børste/elektrostatisk børste til en lang række anvendelsesområder (billede 5).

Fladt sugemundstykke

Velegnet til rengøring af små rum, kroge eller ujævne overflader såsom hjørner, vindueskarme, inden i husholdningsapparater, skuffer, bilsæder, fotorammer, lofter, tastaturer osv.

Firkantet børste/elektrostatisk børste

Velegnet til rengøring af bløde materialer som gardiner, tekstiler, sofaer osv.

Firkantet 3-i-1-børste

Velegnet til rengøring af bløde materialer som sengelinned, tekstiler, sofaer osv.

Forlængerrør

Denne er velegnet, når du vil have adgang til svært tilgængelige områder, da slangen er fleksibel.

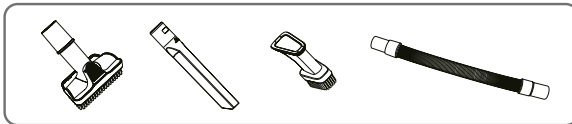

Billede 5

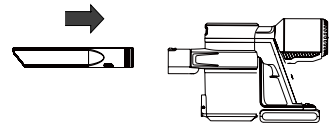

Billede 6

Kombination af fladt sugemundstykke og firkantet børste/elektrostatisk børste  
Velegnede til rengøring af tekstiloverflader og kan kombineres på to måder.

**Metode 1:** Indsæt det flade sugemundstykkets runde ende i hovedenhedens indløb. Træk det lige ud for at fjerne det (billede 6).

**Metode 2:** Indfør møbelbørsten eller det flade mundstykke i det smalle mundstykke, til de klikker på plads som vist nedenfor.

Tryk på låsen (se billedet nedenfor) for at fjerne møbelbørsten eller det flade mundstykke.



### Firkantet 3-i-1-børste

Et tilbehør med mange anvendelsesområder

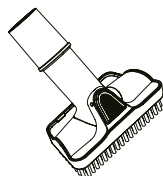

Billede 7

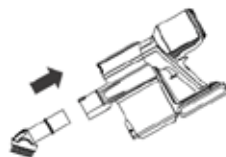

Billede 8

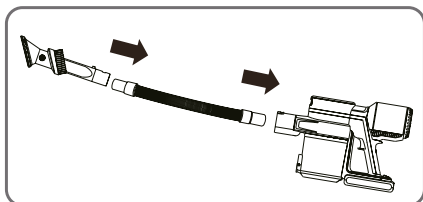

Billede 9 (fladt sugemundstykke)  
Mulig kombination med  
forlængerrør

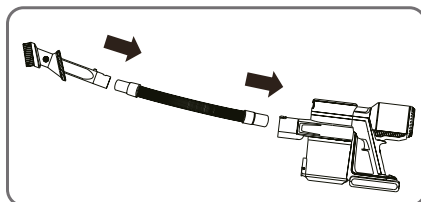

Billede 10 (firkantet børste/  
elektrostatisk børste) Mulig  
kombination med forlængerrør

### Opladning:

- Et permanent rødt lys betyder, at batteriet oplades.
- Et permanent blåt lys betyder, at batteriet er fuldt opladet.

### Forlængerrør

Et tilbehør, der er velegnet, når du vil have adgang til svært tilgængelige områder, da slangen er fleksibel.



## INSTALLATIONSANVISNINGER FOR BATTERI

Skub batteriet ned i bunden af hovedenheden i den retning, der er vist i billede 11, så det sidder godt fast. Du hører et "klik", når det sidder fast.

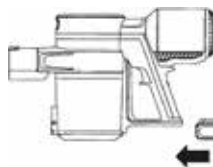

Billede 11

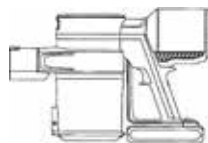

Billede 12

### Obs!

Opbevar batteriet køligt og tørt i en halvt opladet tilstand for at forlænge dets levetid. Pak batteriet ind i ikke-ledende materiale for at undgå direkte kontakt med batteripolerne, da dette kan beskadige batteriet. Reservebatterier kan købes hos alle forhandlere.

### Tekniske data

	Tekniske data
Driftsspænding (V)	25,2
Nominel effekt (W)	380
Batterikapacitet (mAh)	2.500
Volumen for støvbeholder (l)	0,7
Fuld opladningstid (h)	4-5
Tid i kontinuerlig drift (minutter)	8 (høj) 44 (lav)
Produktets mål (mm)	1.186 x 250 x 221
Nettovægt motorenhed (kg)	1,6

Virksomheden forbeholder sig ret til at foretage tekniske ændringer og designændringer for løbende at forbedre produktet. Virksomheden er ikke forpligtet til at meddele disse ændringer.

## ANVENDELSE AF PRODUKTET

### Forberedelser

Installer batteriet før brug, og kontrollér, at det er opladet. Hvis det ikke er tilfældet, skal du slutte det til opladeren og oplade det helt.

Tilbehør kan vælges afhængigt af hvilken type område, der skal rengøres.

Der følger flere forskellige slags tilbehør med støvsugeren. Vælg det tilbehør, der bedst passer til det område, der skal rengøres (se "Brugsanvisninger" for mere information).

### Start

Tryk på tænd/sluk-knappen for at starte produktet. Tryk på den igen for at slukke produktet.

### Støvsensor med smartfunktion

Under brug skal du trykke på auto-knappen for automatisk registrering af smudsniveauet og dermed automatisk regulering af sugekraften. Alternativt skal du vælge manuelt med knapperne + eller -.

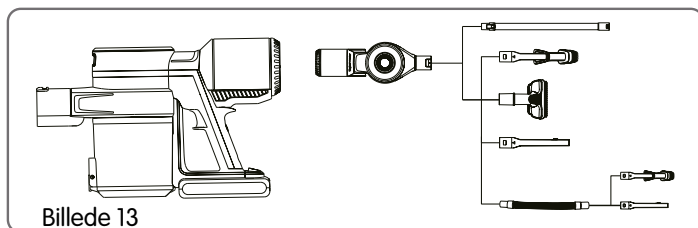

Billede 13

### Tøm støv ud

Sluk produktet, og tryk på låsen på siden af støvbeholderen (billede 14).

Åbn låget, hæld støvet ud, og luk låget til støvbeholderen igen (billede 15).

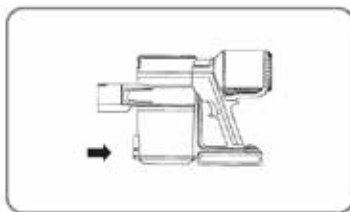

Billede 14

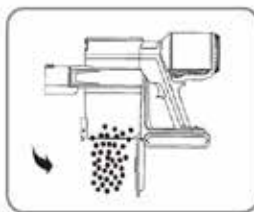

Billede 15

## Fjern filteret

Tryk på og hold knapperne på låget inde, åbn låget, og fjern filterdelen (billede 16).

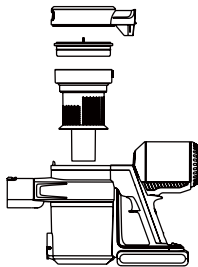

Billede 16

## Oplad batteriet

Tilslut den ene ende af ladekablet til hovedenheden eller ladestationen og den anden til en stikkontakt (billede 17, billede 18 og billede 19).

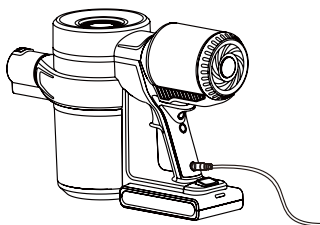

Billede 17

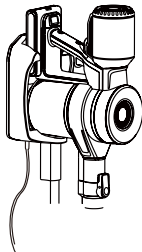

Billede 18

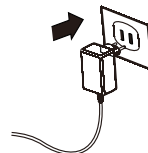

Billede 19

## Opladningsindikator

Under brug: indikatorlampen lyser permanent. Under opladning:

Opladning er i gang: lampen blinker

Fuld opladning: lampen lyser permanent

### Obs!

Når produktet har forladt produktionsanlægget, anbefaler vi (afhængigt af brugen), at den medfølgende oplader bruges til at oplade batteriet i mindst 3 timer hver 3. måned (det behøver ikke at være fuldt opladet).

Lad ikke batteriet ligge til opladning i længere perioder. Overopladning af batteriet kan føre til overophedning, deformation eller brand.

Hvis batteriet ikke bruges i længere tid eller har været helt afladet, kan det muligvis ikke oplades til fuld kapacitet de første gange. Hvis dette er tilfældet, anbefaler vi, at batteriet aflades helt efter opladning. Dette skal kun gentages to gange.

## DAGLIG VEDLIGEHOLDELSE

### Vedligeholdelse

For at bibeholde produktets ydeevne anbefaler vi, at komponenterne vedligeholdes regelmæssigt. Før du rengør hovedenheden (den håndholdte del), skal du sørge for, at produktet er slukket og ikke er tilsluttet opladeren. Tør den af med en klud fugtet med vand eller med et neutralt rengøringsmiddel. Kluden skal kun være let fugtig. Der må ikke komme vand i støvsugerens (billede 20). Anbring ikke produktet i direkte sollys eller i et vådt område efter rengøring.

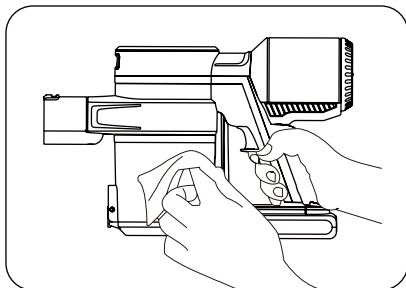

Billede 20

### Rengøring af støvbeholderen

Når støvniveauet når "MAX"-niveauet, skal støvbeholderen tømmes snarest muligt. Overfyld den ikke. For at gøre det lettere at fjerne støvbeholderen anbefaler vi, at aluminiumsrøret og eventuelt andet tilbehør fjernes inden rengøring. Sluk produktet, og vent, til det er standset helt. Åbn låget til støvbeholderen, og hæld støvet ud. Hvis der er snavs tilbage inde i beholderen, kan det tørres af med en fugtig klud.

Luk låget til støvbeholderen, når rengøringen er afsluttet, og kontrollér, at låseknappen er lukket.

### Obs!

Hvis støvbeholderens inderside er tørret af med en fugtig klud, skal den placeres i solen eller lignende, så den kan tørre helt, inden låget lukkes.

## Rengøring af luftfilter

For at bibeholde produktets ydeevne anbefaler vi, at skumfiltret rengøres regelmæssigt og udskiftes hver 3. til 6. måned, alt efter hvor meget produktet bruges. Tryk på låsen til støvbeholderen, og hold den nede. Fjern hovedenheden, og åbn låget, fjern skumfilteret, og børst støvet af det (se billede 16).

Hvis det er meget snavset, kan du skylle filteret grundigt og lade det tørre, før du sætter det tilbage i hovedenheden.

### Obs!

Brug koldt vand til rengøring, og lad skumfiltret tørre ordentligt (f.eks. i sollys i 24 timer), før du sætter det tilbage i hovedenheden.

Billede 21

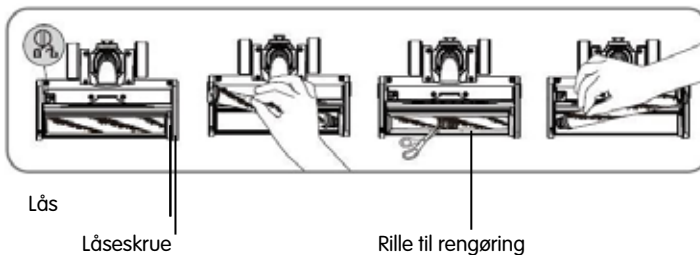

## Rengør standardbørsten

Standardbørsten bør rengøres efter hver fjerde til femte støvsugning. Der er en rille på børsten for at gøre dette nemmere.

Brug en kniv eller en saks til at klippe/skære hår og snavs væk, som sidder i børsten. Vær forsigtig, så du ikke beskadiger børsterne.

## OPBEVARING

Opbevaring i ladestationen: nem opbevaring, der kun optager ringe plads (billede 22). Nem at opbevare og nem at tage ud.

Placer vægbeslaget på væggen på det ønskede installationssted.  
Sørg for at placere beslaget i en højde, der passer til støvsugerens højde.

- Markér hvert af hullerne med en blyant.

Brug vaterpas til at sikre, at beslaget er helt vandret.

- Bor hullerne med et bor af passende diameter, og brug rawplugs, der passer til væggen.

Hold vægbeslaget mod væggen, og skru skrueerne gennem beslaget (billede 23).

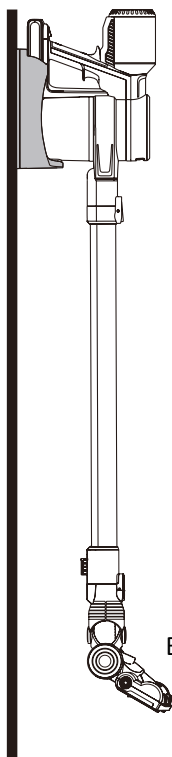

Billede 22

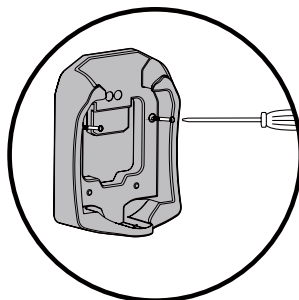

Billede 23

## FEJLFINDING

### Identifikation og udbedring af almindelige fejl

Almindelig fejl	Mulig årsag	Udbedring
Støvsugerens fungerer ikke	Batteriet er afladet eller har for lavt opladningsniveau.	Oplad batteriet.
	Indløbsåbningen er tilstoppet.	Rengør indløbsåbningen.
For lav sugekraft	Støvbeholderen og/eller filteret er fuldt af støv.	Rengør støvbeholderen og/eller filteret.
	Den roterende børste er viklet ind i hår eller lignende.	Rengør den roterende børste.
	Problemet er ikke løst, efter at ovenstående er blevet kontrolleret.	Kontakt din forhandler for vedligeholdelse.
Motoren lyder unormal	Hovedindløbet eller aluminiumsrøret er tilstoppet.	Fjern tilstopningen fra hovedindløbet eller aluminiumsrøret.
	Problemet er ikke løst, efter at ovenstående er blevet kontrolleret.	Kontakt din forhandler for vedligeholdelse.
Produktet oplader ikke	Opladeren er ikke tilsluttet korrekt til produktet.	Kontroller tilslutningen.
	Problemet er ikke løst, efter at ovenstående er blevet kontrolleret.	Kontakt din forhandler for vedligeholdelse.

Hvis et problem ikke kan løses ved at følge nedenstående fejlfindingstrin, bedes du kontakte din forhandler for at få hjælp.





---

# Sisältö

Tärkeitä turvallisuusohjeita .....	78
Tuotteen esittely .....	80
Imuri .....	81
Sähköinen lattiaharja .....	82
Tuotteen kuvaus .....	83
Käyttöohjeet .....	84
Tarvikkeet .....	85
Akun asennusohje .....	87
Tuotteen käyttö .....	88
Päivittäinen hoito .....	90
Säilytys .....	92
Vianmääritys .....	93

## TÄRKEITÄ TURVALLISUUSOHJEITA

Sähkölaitteita käytettäessä on noudatettava tiettyjä perustavanlaatuisia turvaohjeita, mikä sisältää seuraavat:

Lue kaikki ohjeet huolellisesti ennen imurin käyttöä.

**Varoitus!** Seuraavia ohjeita noudattamalla voit minimoida tulipalon, sähköiskun ja henkilövahinkojen vaaran:

- Käytä imuria sisätiloissa. Imuria ei saa käyttää ulkona sateessa. Laitetta ei saa upottaa veteen. Imuriin ei saa koskea, kun kädet ovat märät.
- Jos imuri on pudonnut, vaurioitunut, jäänyt ulos tai uponnut veteen, älä käytä sitä vaan vie se korjattavaksi valtuutettuun huoltoon.
- Vaurioitunutta latausjohtoa tai pistoketta ei saa käyttää.
- Pistoketta ei saa irrottaa laturista johdosta vetämällä.
- Latausjohtoa ei saa vaurioittaa. Virtajohdosta ei saa vetää, imuria ei saa nostaa virtajohdosta, sitä ei saa käyttää kahvana eikä sitä saa vetää terävien reunojen tai kulmien päältä. Laitetta tai latausjohtoa ei saa jättää kuumien pintojen läheisyyteen.
- Jatkojohtoa ei saa käyttää. Laturi on liitettävä suoraan pistorasiaan.
- Laitteen ilmanottoaukkoon ei saa työntää mitään.
- Ottoaukon tukkiminen estää ilmavirtauksen.
- Imuria ei saa käyttää, jos ottoaukko on tukkeutunut.
- Pidä hiukset, väljät vaatteet, sormet ja muut kehon osat poissa laitteen ottoaukosta ja liikkuvista osista.
- Imuriin ei saa imeä kuumia, palavia tai savuavia esineitä, kuten savukkeita, tuliikkuja tai kuumaa tuhkaa.
- Imuriin ei saa imeä palavia aineita (sytytysnestettä, bensiniä, parafiinia jne.) eikä imuria saa käyttää räjähtävien nesteiden tai höyryjen lähellä.
- Laitetta ei saa käyttää suljetussa tilassa, jossa säilytetään maalia, tinneriä, hyönteiskarkotetta, palavaa pölyä tai muita räjähtäviä tai myrkyllisiä höyryjä.
- Imurilla ei saa imeä myrkyllisiä aineita (kuten kloorivalkaisuainetta, ammoniakkaa, johtavaa nestettä tai bensiniä).
- Alle 8-vuotiaiden lasten ei saa antaa leikkiä laitteella. Vähintään 8 vuotta täyttäneet lapset ja henkilöt, joilla on fyysisiä, näkö-/kuuloaistiin liittyviä tai psyykkisiä rajoitteita tai vain vähän kokemusperäistä tietoa, voivat käyttää tätä laitetta, mikäli heidän toimintaansa laitteen parissa valvotaan tai heidät perehdytetään sen käyttämiseen niin, että he ymmärtävät käyttöön liittyvät vaarat. Lapset eivät saa leikkiä laitteella yksin. Lapset eivät saa puhdistaa laitetta ilman aikuisen valvontaa.
- Käytä laitetta vain tässä ohjeessa määritetyllä tavalla.
- Käytä vain valmistajan suosittelemia lisävarusteita. Jos laitteessa käytetään lisävarusteita, jotka eivät ole valmistajan toimittamia tai myymiä,

seurauksena voi olla tulipalo, sähköisku tai henkilövamma.

- Laitteen saa ladata vain alkuperäisellä laitteella (laturilla). Poista akku ennen laitteen hävittämistä. Irrota laturi ennen akun irrottamista. Akkua on käsiteltävä turvallisesti.
- Laturin saa liittää vain tavalliseen pistorasiaan: 100–240 VAC 50/60 Hz.
- Voit välttää pölyn, kuitujen, hiusten tms. kertymisen varmistamalla, että ottoaukko ei ole tukkeutunut.
- Irrota laturi vetämällä pistokkeesta, ei johdosta.
- Vältä putoaminen olemalla erityisen varovainen, kun imuroit portaita.
- Kytke kaikki sähkölaitteet pois päältä siivouksen lopuksi.
- Laitetta ei saa ladata ulkona.
- Katkaise laitteen virta ennen puhdistusta tai hoitoa.
- Elvita käsi-imurissa on ladattavat litium-akut (Li).
- Akkuja ei saa polttaa, sillä ne räjähtävät altistuessaan korkealle lämpötilalle.
- Pahan putoamisen seurauksena akut voivat alkaa vuotaa. Jos akkunestettä joutuu iholle tai silmiin, toimi seuraavasti:
- Huuhtelee heti lämpimällä vedellä vähintään 15 minuutin ajan.
- Mene heti lääkäriin.
- Tarkista laitteen malli ennen akun vaihtamista.
- Laitteessa ei voi käyttää paristoja.
- Tarkista ennen imurin käyttöä, että suodatinyksikkö ja lattiaharja on kiinnitetty oikein.
- Lataa akku täyteen ennen ensimmäistä käyttökertaa ja ennen pitkää käyttökatkosta. Lataa ja pura akku vähintään kolmen kuukauden välein, jos laitetta ei käytetä pitkään aikaan.
- Imuria ei saa käyttää eikä säilyttää huonoissa oloissa, kuten esimerkiksi korkeassa tai matalassa lämpötilassa. Säilytä imuria kuivassa ja viileässä. Sitä ei saa altistaa pitkäksi aikaa suoralle auringonpaisteelle.

Tämä malli on tarkoitettu vain kotitalouskäyttöön.

## TUOTTEEN ESITTELY



**Pääyksikössä  
pyörrepuhdistustekniikkaa ja  
pestävä  
vahtomuovisuodatin**  
Kaksoissuodatus, erittäin  
tehokas siivous poistaa  
pölyn vaivattomasti.

**Laadukas alumiiniputki on  
kevyt ja syöpymisenkestävä**  
Erikoispitkällä putkella yltää  
helposti korkealle, vierustoille ja  
vaikeisiin nurkkiin.

**Joustava kiertyminen, sujuva  
toiminta**  
Vapaa pyöriminen tehostaa lian  
irrotusta.

**Sähköinen lattiaharja**  
Itsenäinen voimansiirto  
suurella imuteholla.  
Irrottaa lian helposti  
lyhytnukkaisista matoista ja  
lattian raoista.

# IMURI

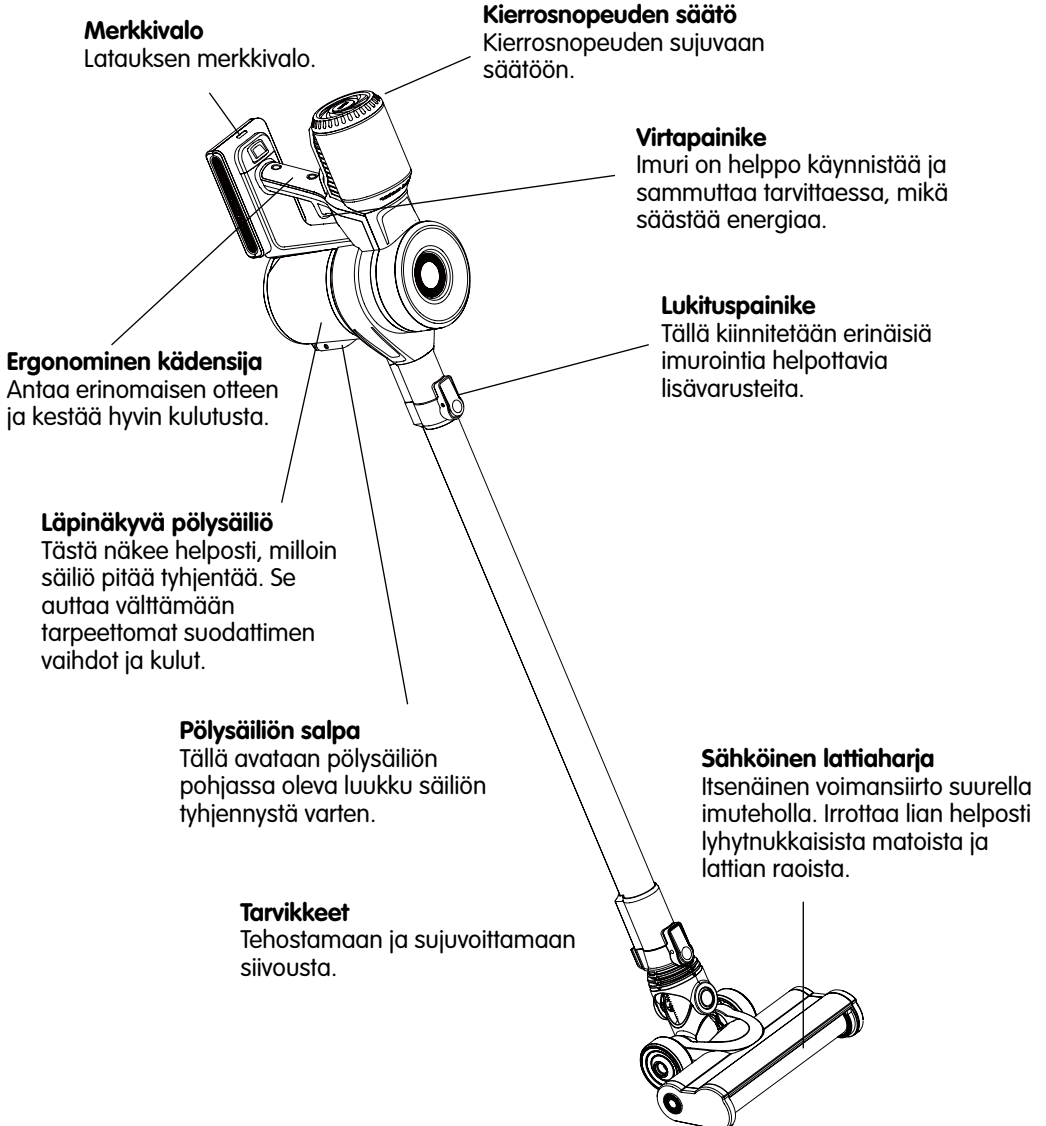

## SÄHKÖINEN LATTIAHARJA

**Joustava kiertyminen, sujuva toiminta**  
Vapaa pyöriminen tehostaa lian irrotusta.

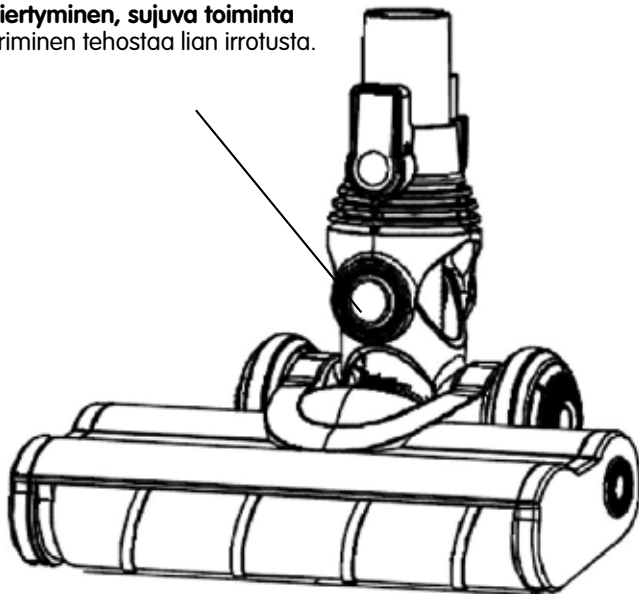

## PÖLYANTURI

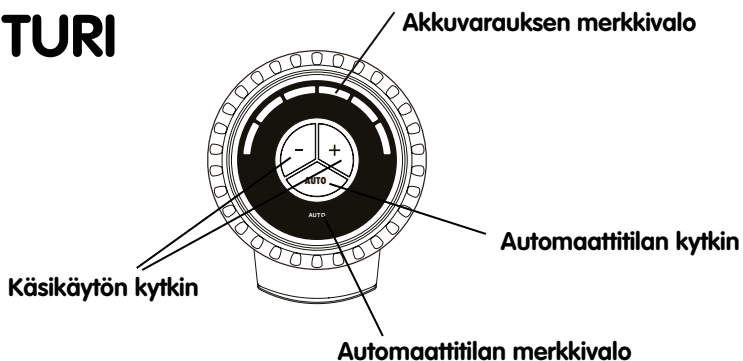

## TUOTTEEN KUVAUS

### Toimituspakkauksen sisältö

115951 CSD2350V

Johdoton varsi-imuri  
(valkoinen/kulta)

**Digitaalinen moottori 350 W**

**Älykäs pölyanturi**

Nukkaharja

Monitoimivaruuste ahtaisiin paikkoihin

Nelikulmainen monitoimiharja

Ulos vedettävä putki

Lataava seinäpidike

115952 CSD2350R

Johdoton varsi-imuri  
(harmaa/punainen)

**Digitaalinen moottori 350 W**

**Älykäs pölyanturi**

Nukkaharja

Monitoimivaruuste ahtaisiin paikkoihin

Nelikulmainen monitoimiharja

Ulos vedettävä putki

Lataava seinäpidike

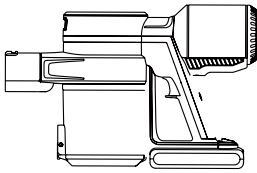

Robotti-imuri



Nukkaharja



Nelikulmainen monitoimiharja



Rakosuulake



Nelikulmainen harja

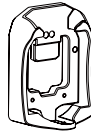

Seinäkiinnike



Ulos vedettävä putki



Laturi



Monitoimivaruuste ahtaisiin paikkoihin

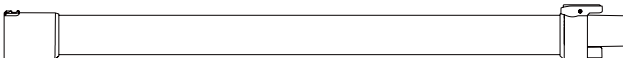

### Pitkä alumiiniputki

Koska kehitämme tuotteitamme jatkuvasti, edellä kuvattu kokoonpano saattaa vaihdella eri malleissa. Pidätämme tämän oikeuden. Yhtiöllämme ei ole velvoitetta ilmoittaa näistä eroista.

# KÄYTTÖOHJEET

## Alumiiniputken kiinnitys

- Työnnä alumiiniputken pää vaakasuunnassa pääyksikön ottoaukkoon ja varmista, että se on tiukasti kiinni. Se lukittuu paikalleen nakshtaen (kuva 1).
- Alumiiniputki irrotetaan seuraavasti: pidä pääyksikköä yhdessä kädessä, paina lukituspainiketta (kuva 2) ja vedä putkesta toisella kädellä.

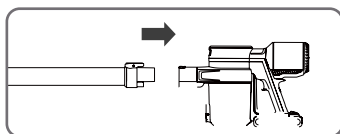

Kuva 1

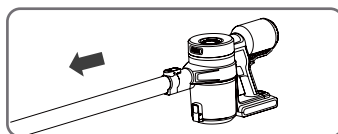

Kuva 2

## Sähköisen lattiharjan kiinnitys

- Työnnä sähköisen lattiharjan pää alumiiniputken avoimeen päähän ja tarkista, että se on tiukasti kiinni. Se lukittuu paikalleen nakshtaen (kuva 3).
- Harja irrotetaan seuraavasti: pidä harjaa yhdessä kädessä ja paina lukituspainiketta toisella kädellä (kuva 4).
- Sähköisen lattiharjan voi kiinnittää myös suoraan pääyksikköön.

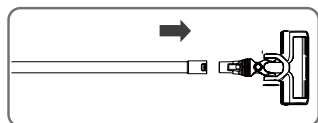

Kuva 3

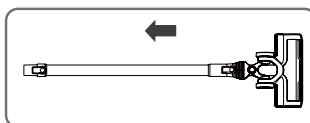

Kuva 4

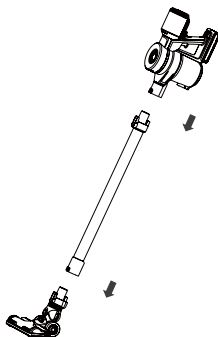



## TARVIKKEET

### Lisävarusteiden käyttö

Alumiiniputken ja sähköisen lattiaharjan lisäksi muriin voi kiinnittää rakosuulakkeen tai nelikulmaisen harjan/sähköstaattisen harjan eri käyttötarpeita varten (kuva 5).

#### Rakosuulake

Tämä sopii pienten tilojen, sopukoiden tai epätasaisten pintojen, kuten nurkkien, ikkunanpuitteiden, kodinkoneiden sisäpuolten, pöytälaatikoiden, auton istuinten, valokuvakehysten, kattojen, näppäimistöjen jne. puhdistamiseen.

#### Nelikulmainen harja/sähköstaattinen harja

Tämä sopii muun muassa verhojen, kankaiden ja sohvien tapaisten pehmeiden materiaalien puhdistamiseen.

#### Nelikulmainen monitoimiharja

Tämä sopii muun muassa vuodevaatteiden, kankaiden ja sohvien tapaisten pehmeiden materiaalien puhdistamiseen.

#### Ulos vedettävä putki

Joustava letku helpottaa vaikeapääsysten paikkojen siivousta.

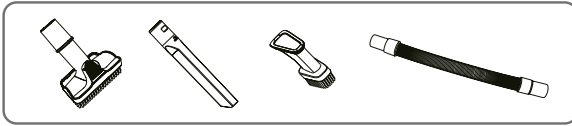

Kuva 5

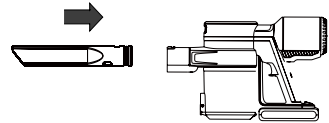

Kuva 6

Rakosuulakkeen ja nelikulmaisen harjan/sähköstaattisen harjan yhdistelmä

Tämä sopii kangaspintojen puhdistamiseen, ja sen voi yhdistää kahdella tavalla.

**Tapa 1:** Työnnä rakosuulakkeen pyöreä pää pääyksikön ottoaukkoon. Se irrotetaan vetämällä sitä suoraan ulospäin (kuva 6).

**Tapa 2:** Työnnä huonekaluharjaa tai rakosuutinta kapeaan suulakkeeseen seuraavan kuvan mukaisesti, kunnes se naksauttaa paikalleen.

Huonekaluharja tai rakosuulake irrotetaan painamalla salpaa (katso seuraavaa kuvaa).



## Nelikulmainen monitoimiharja

Monikäyttöinen lisävaruste



Kuva 7

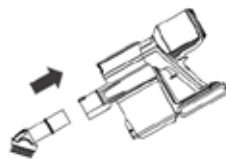

Kuva 8

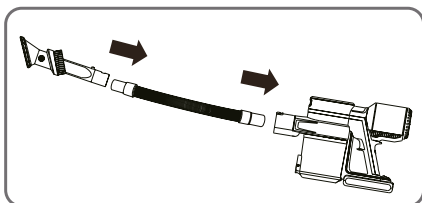

Kuva 9 (rakosuulake) Mahdollisia jatkoputken liitännätapoja

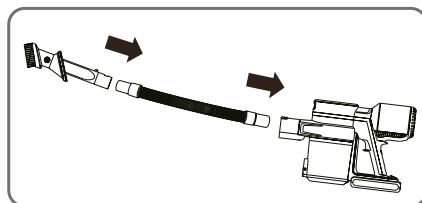

Kuva 10 (nelikulmainen harja/ sähköstaattinen harja) Mahdollisia jatkoputken liitännätapoja

### Lataus:

- Latauksen aikana valo palaa punaisena.
- Kun akku on täynnä, valo palaa sinisenä.

### Ulos vedettävä putki

Lisävarusteen joustava letku helpottaa vaikeapääsyisten paikkojen siivousta.

## AKUN ASENNUSOHJE

Työnnä akku pääyksikön pohjaan kuvan 11 mukaisesti niin, että se asettuu kunnolla paikalleen. Akku naksahtaa, kun se on tiukasti kiinni.

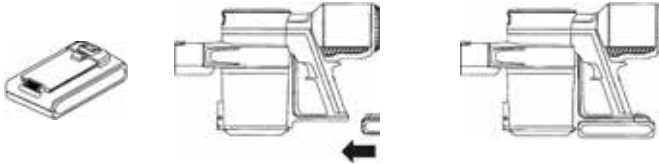

Kuva 11

Kuva 12

### Huom!

**Voit pidentää akun käyttöikää säilyttämällä sitä viileässä ja kuivassa puoliksi ladattuna. Kääri akku eristävään materiaaliin, jotta akun navat eivät osu mihinkään, sillä se voi vaurioittaa akkua. Vara-akkuja saa kaikilta jälleenmyyjiltä.**

### Energiamerkintää koskevat tiedot

	Energiamerkintää koskevat tiedot
Käyttöjännite (V)	25,2
Nimellisteho (W)	380
Akun kapasiteetti (mAh)	2 500
Pölysäiliön tilavuus (l)	0,7
Latausaika täyteen (h)	4–5
Jatkuva toiminta-aika (minuuttia)	8 (suuri teho) 44 (pieni teho)
Laitteen mitat (mm)	1 186 x 250 x 221
Moottoriyksikön nettopaino (kg)	1,6

Yhtiö varaa oikeuden jatkaa tuotekehitystä tekemällä siihen teknisiä ja rakennemuutoksia. Yhtiöllämme ei ole velvoitetta ilmoittaa näistä muutoksista.

# TUOTTEEN KÄYTTÖ

## Valmistelut

Asenna akku ennen käyttöä ja tarkista, että se on ladattu. Jos se ei ole ladattu, liitä se laturiin ja lataa se täyteen.

Käytettävät lisävarusteet voi valita siivottävän tilan mukaan.

Imurin mukana tulee useita erilaisia lisävarusteita. Valitse siivottavaan tilaan parhaiten sopiva lisävaruste (lisätietoja on kohdassa "Käyttöohjeet").

## Käynnistys

Käynnistä laite painamalla virtapainiketta. Laite sammutetaan painamalla sitä uudelleen.

## Älytoiminto: pölyanturi

Kun painat imuroinnin aikana Auto-painiketta, imuri tunnistaa likaisuuden automaattisesti ja säätää imutehoa automaattisesti. Vaihtoehtoisesti voit valita imutehon itse (+)- tai (-)-painikkeella.

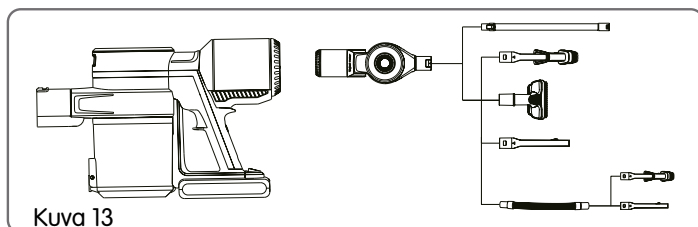

Kuva 13

## Pölysäiliön tyhjennys

Sammuta laite ja paina pölysäiliön sivulla olevaa salpaa (kuva 14).

Avaa luukku, kaada pöly pois ja sulje pölysäiliön luukku (kuva 15).

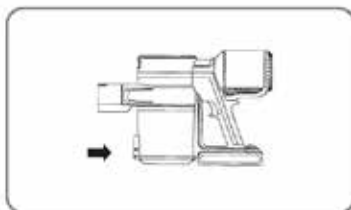

Kuva 14



Kuva 15

## Suodattimen irrotus

Pidä luukun painikkeita pohjassa, avaa luukku ja irrota suodatinosa (kuva 16).

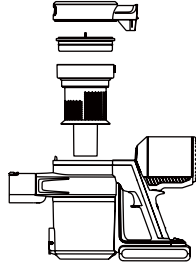

Kuva 16

## Akun lataus

Liitä latausjohdon toinen pää pääyksikköön tai lataustelakkaan ja toinen pää pistorasiaan (kuva 17, kuva 18 ja kuva 19).

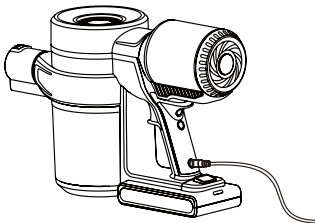

Kuva 17

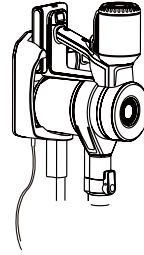

Kuva 18

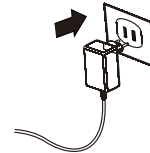

Kuva 19

## Latauksen merkkivalo

Käytön aikana: merkkivalo palaa jatkuvasti. Latauksen aikana:

Lataus käynnissä: merkkivalo vilkkuu.

Täyteen ladattu: merkkivalo palaa jatkuvasti.

## Huom!

Sen jälkeen, kun tuote on toimitettu tuotantolaitoksesta, suosittelemme (käyttöasteen perusteella), että akkua ladataan mukana toimitetulla laturilla vähintään 3 tuntia joka kolmas kuukausi (akun ei tarvitse latautua täyteen).

Akkua ei saa jättää lataukseen pitkäksi aikaa. Ylilatauksessa akku saattaa ylikuumentua, vääntyä tai syttyä palamaan.

Jos akkua ei ole käytetty pitkään aikaan tai se on syväpurkautunut, se ei ehkä pysty latautumaan täyteen muutamalla seuraavalla käyttökerralla. Tällöin suosittelemme akun käyttämistä täysin tyhjäksi latauksen jälkeen. Tämä tarvitsee tehdä vain kaksi kertaa.

## PÄIVITTÄINEN HOITO

### Hoito

Jotta yksikkö pysyisi toimintakykyisenä, suosittelemme osien säännöllistä hoitoa. Varmista ennen pääyksikön (kädessä pidettävän osan) puhdistusta, että sen virta on katkaistu eikä se ole kiinni laturissa.

Pyyhi se liinalla, joka on kostutettu vedellä tai neutraalilla pesuaineella. Liinan tulee olla nihkeä. Imuriin ei saa päästä vettä (kuva 20). Älä jätä yksikköä puhdistuksen jälkeen suoraan auringonpaisteeseen tai märälle alueelle.

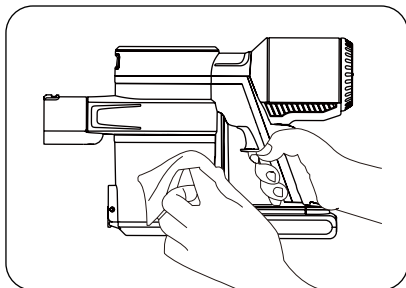

Kuva 20

### Pölysäiliön puhdistus

Kun pölytaso nousee MAX-tasolle, pölysäiliö pitää tyhjentää ensi tilassa. Älä anna sen täytyä liikaa. Pölysäiliö on helppo irrottaa, mikäli alumiiniputki ja muut lisävarusteet irrotetaan ennen puhdistusta. Sammuta laite ja odota, että se pysähtyy kokonaan. Avaa pölysäiliön luukku ja kaada pöly pois. Jos säiliön sisäpinta on likainen, sen voi pyyhkiä kostealla liinalla.

Sulje pölysäiliön luukku, kun säiliö on puhdistettu, ja tarkista että lukituspainike on kiinni.

### Huom!

**Jos pölysäiliön sisäpuoli pyyhitään kostealla liinalla, se kannattaa asettaa kuivumaan auringon tai vastaavaan paikkaan, jotta se kuivuu kokonaan ennen luukun sulkemista.**

## Ilmansuodattimen puhdistus

Jotta laitteen toimintakyky pysyisi hyvänä, suosittelemme vaahtomuovisuodattimen säännöllistä puhdistusta ja vaihtoa 3–6 kuukauden välein laitteen käyttömäärien perusteella. Pidä pölysäiliön salpaa pohjassa. Irrota pääyksikkö ja avaa luukku. Irrota vaahtomuovisuodatin ja harjaa siinä oleva pöly pois (katso kuva 16).

Jos suodatin on erittäin likainen, sen voi huuhdella läpikotaisin. Anna sen kuivua ennen asettamista takaisin pääyksikköön.

### Huom!

**Pese kylmällä vedellä ja anna vaahtomuovisuodattimen kuivua perinpohjaisesti (esim. auringossa 24 h) ennen sen asettamista takaisin pääyksikköön.**

Kuva 21

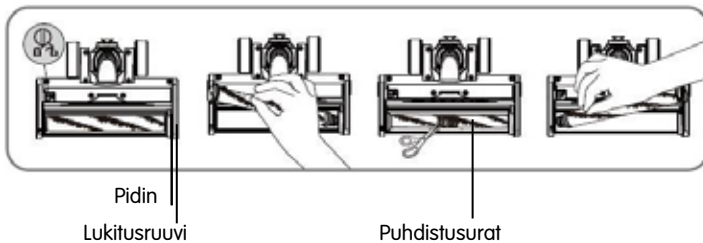

## Tavallisen harjan puhdistus

Tavallinen harja tulee puhdistaa aina neljän-viiden imuroinnin jälkeen. Harjassa on puhdistusta helpottava ura.

Leikkaa harjaan jääneet hiukset ja lika irti vähän kerrallaan veitsellä tai saksilla. Ole huolellinen, jotta et vaurioita harjaksia.

## SÄILYTYS

Säilytys latauspidikkeessä: kätevä ja tilaa säästävä säilytystapa (kuva 22).  
Vaivaton säilytys ja helppo irrottaa.

Aseta seinäpidike seinälle haluttuun asennuskohtaan.

Aseta se imurin korkeutta vastaavalle korkeudelle.

- Merkitse kunkin reiän paikka kynällä.

Varmista vesivaa'alla, että pidike on tarkasti vaakasuorassa.

- Poraa reiät sopivan paksuisella poranterällä ja käytä seinämateriaalin mukaista tulpaa.

Pidä seinäpidikettä seinää vasten ja kiinnitä ruuvit pidikkeen läpi (kuva 23).

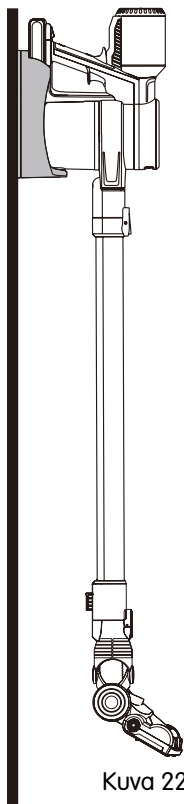

Kuva 22

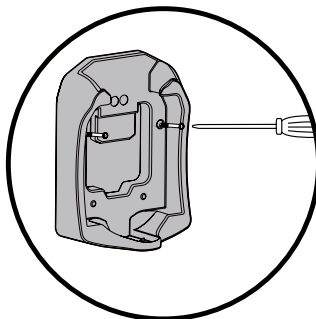

Kuva 23



# VIANMÄÄRITYS

## Tavanomaisten ongelmien tunnistus ja ratkaisu

Tavanomainen ongelma	Mahdollinen syy	Toimenpide
Imuri ei toimi.	Akkua ei ole ladattu tai sen varaus on vähissä.	Lataa akku.
	Ottoaukko on tukkeutunut.	Puhdista ottoaukko.
Imuteho on liian pieni.	Pölysäiliö ja/tai suodatin on täynnä pölyä.	Puhdista pölysäiliö ja/tai suodatin.
	Pyöröharjaan on juuttunut hiuksia tms.	Puhdista pyöröharja.
	Ongelma ei korjautunut edeltävillä toimenpiteillä.	Tilaa jälleenmyyjältä huolto.
Moottorin ääni kuulostaa epänormaailta.	Pääottoaukko tai alumiini-putki on tukkeutunut.	Poista tukos pääottoaukos-ta tai alumiiniputkesta.
	Ongelma ei korjautunut edeltävillä toimenpiteillä.	Tilaa jälleenmyyjältä huolto.
Tuote ei lataudu.	Laturia ei ole liitetty oikein laitteeseen.	Tarkista liitäntä.
	Ongelma ei korjautunut edeltävillä toimenpiteillä.	Tilaa jälleenmyyjältä huolto.

Jos ongelma ei ratkea seuraavien vianmääritysvaiheiden avulla, pyydä apua jälleenmyyjältä.

# ELVITA

**elon**GROUP

Elvita products are distributed and marketed by Elon Group AB.

Elon Group AB Bäcklundavägen 1 | 702 03 Örebro  
Sweden

ELON GROUP | +46(0)10-220 40 00 | ELONGROUP.SE

Support and service: ELVITA.SE

