

ELVITA



Bruksanvisning
Frysskåp

Bruksanvisning
Fryseskåp

User manual
Freezer

Brugsanvisning
Fryseskab

Käyttöohje
Pakastin

CFS2852V, CFS2852X

Tack

för ditt förtroende och för köpet av vår produkt. Denna bruksanvisning medföljer för att hjälpa dig att använda produkten. Med hjälp av instruktionerna kan du lära dig om din nya produkt så snabbt som möjligt.

Kontrollera att produkten du har tagit emot är oskadad. Om du upptäcker en transportskada, var vänlig kontakta återförsäljaren som du köpte produkten av, eller den lokala butiken som levererade den.

Takk

for at du valgte ett av våre produkter. Formålet med denne brukerveiledningen er å hjelpe deg å komme i gang med produktet.

Forsikre deg om at produktet du har mottatt, er uskadet. Hvis du oppdager en transportskade, kontakter du selgeren du kjøpte produktet av eller lageret som produktet ble levert fra.

Thank you

for your trust and the purchase of our product. This user manual is supplied to help you use this product. The instructions should allow you to learn about your new product as quickly as possible.

Make sure you have received an undamaged product. If you do find transport damage, please contact the seller from which you purchased the product, or the regional warehouse from which it was supplied.

Tak

fordi du har valgt at købe denne maskine. Formålet med denne hurtigvejledning er at hjælpe dig i gang med at bruge maskinen.

Kontrollér, at maskinen ikke er beskadiget ved modtagelsen. Hvis du opdager en transportskade, skal du kontakte salgsstedet eller det lager, som maskinen er afsendt fra.

Kiitos

luottamuksestasi ja tuotteemme ostamisesta. Tämä pikaopas on tarkoitettu auttamaan laitteen käytössä alkuun pääsemisessä.

Tarkista, ettei tuotteessa ole vaurioita. Jos havaitset kuljetusvaurioita, ota yhteyttä tuotteen myyjään tai paikalliseen myymälään, josta se toimitettiin.

ELVITA

Publication date: 2021-07-05

This document and its content, including written material and images, are the property of Elon Group AB. You may not copy, reproduce, modify, republish or distribute this document or any of its content without express written permission from Elon Group AB. © 2021, Elon Group AB. All rights reserved.

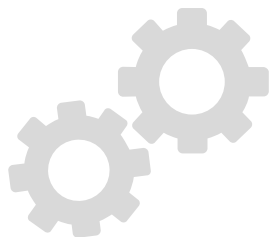

GARANTI

Kvalitetsgaranti gäller för konsument (omfattar ej förbrukningsdelar).

WARRANTY

Guarantee of quality for the consumer (does not include wear parts).

GARANTI

Kvalitetsgaranti gjelder for forbrukere (dekker ikke forbruksdeler).

GARANTI

Kvalitetsgaranti gælder for forbrugere (omfatter ikke forbrugsdele).

TAKUU

Laatutakuu on voimassa kuluttajalle (ei koske kuluvia osia).

CONTENTS/INNEHÅLL

SVENSKA	5
NORSK	21
ENGLISH	37
DANSK	53
SUOMI	69

Innehåll

1 SÄKERHETSVARNINGAR	6
1.2 BETYDELSE FÖR VARNINGSSYMBOLER MED SÄKERHETSVARNINGAR	8
1.3 SÄKERHETSVARNINGAR GÄLLANDE ELEKTRICITET	8
1.4 ANVÄNDNINGSVARNINGAR	9
1.6 VARNINGAR RÖRANDE AVFALLSHANTERING	10
1.5 VARNINGAR RÖRANDE INSTALLATIONSPLATSEN	10
2 KORREKT ANVÄNDNING AV FRYSEN	11
2.1 INSTALLATIONSPLATS	11
2.2 STÄLLBARA FÖTTER	12
2.3 OMHÄNGNING AV DÖRREN	12
2.4 FÖRE FÖRSTA ANVÄNDNING	14
2.5 ENERGIPARTIPS	14
3 LAYOUT OCH REGLAGE	15
3.1 HUVUDKOMPONENTER	15
4. UNDERHÅLL OCH SKÖTSEL AV FRYSEN	16
4.1 NORMAL RENGÖRING	16
4.2 AVFROSTNING	16
4.3 NÄR ENHETEN INTE ANVÄNDS	17
5. FELSÖKNING	17

1 SÄKERHETSVARNINGAR

1.1 Varning



Varning! Brandrisk/brandfarliga material

Denna enhet är avsedd för användning i hushåll och liknande, som till exempel: personalpentry i butiker, kontor och andra arbetsplatser, bondgårdar, gäster på hotell, motell och andra boendemiljöer, B&B, catering och liknande icke-detaljhandelsmiljöer.

Denna enhet får användas av personer (inklusive barn) med nedsatt fysisk förmåga, nedsatt hörsel/syn, nedsatt mental förmåga eller som saknar erfarenhet, förutsatt att de övervakas eller får instruktioner om hur enheten används av en person som ansvarar för deras säkerhet.

Försäkra dig om att barn inte leker med enheten.

Om nätsladden är skadad ska denna ersättas av tillverkaren, tillverkarens servicerepresentant eller personer med samma behörighet (skadad nätsladd utgör en fara).

FÖRVARA INGA explosiva ämnen som aerosolburkar med brandfarlig drivgas i enheten.

Koppla bort enheten från strömförsörjningen efter användning, innan du transporterar den och före underhåll.

Varning! Håll ventilationsöppningar i enhetens hölje eller i dess inre fria från hinder.

Varning! Använd inte mekaniska anordningar eller andra medel för att påskynda avfrostningsprocessen, annat än de som rekommenderas av tillverkaren.

Varning! Skada inte köldmediekretsen.

Varning! Använd inte andra elektriska anordningar inuti frysen än vad som rekommenderas av tillverkaren.

Varning! Avfallshantera frysen enligt lokala förordningar gällande avfallshantering av brandfarliga blåsmedel och köldmedium.

Varning! Försäkra dig om att nätsladden inte fastnar eller skadas när du ställer enheten på plats.

Varning! Placera inte flera portabla vägguttag eller portabla strömförsörjningsaggregat nära enheten.

ANVÄND INTE förlängningssladd eller ojordad adapter (två stift).

Fara! Risk för att barn fastnar i enheten. Utför följande innan du kasserar uttjänt kylskåp eller frys:

- Ta bort dörrarna.
- Låt alla lådor sitta kvar (dessa förhindrar att barn kan klättra in i enheten).

Koppla alltid bort frysen från strömförsörjningen innan du installerar tillbehör.

Brandfarligt köldmedium och isoleringsmaterial (cyklopentan) används i denna enhet. Lämna in frysen till certifierad återvinningsstation när den ska skrotas (försäkra dig om att den inte kommer i kontakt med brandkälla). Denna enhet får inte brännas upp (risk för miljöskada).

Försäkra dig om att barn inte kan komma åt nycklar till låsbara dörrar eller lådor (förvara nycklarna på ett säkert ställe). Om barn får tag på dessa nycklar finns det risk att de låser in sig i frysen.

Enligt EN-standard: Denna enhet får användas av barn från 8 år och uppåt och personer med nedsatt fysisk förmåga, nedsatt hörsel/syn, nedsatt mental förmåga eller som saknar erfarenhet, förutsatt att de övervakas eller har fått instruktioner om hur enheten används på ett säkert sätt och att de förstår alla risker. Barn får aldrig leka med enheten. Rengöring och underhåll får inte utföras av barn utan uppsikt. Barn mellan 3 och 8 år får plocka ut produkter ur och ställa in produkter i frysen.

Följ dessa anvisningar för att undvika förorening av livsmedel:

- Håll dörren öppen under så kort tid som möjligt (om dörren hålls öppen länge stiger temperaturen i enheten).
 - Rengör regelbundet åtkomliga delar av dräneringssystemet och ytor som kommer i kontakt med livsmedel.
 - Rengör vattentankarna om de inte har använts på 48 timmar. Spola igenom vattensystemet som är anslutet till vattenförsörjningen om inget vatten har matats fram de senaste fem dagarna. (anmärkning 1)
 - Förvara rått kött och rå fisk i lämpliga behållare i frysen så att dessa livsmedel inte kommer i kontakt med eller droppar vätska på andra livsmedel.
 - Frysack med två stjärnor (**) är lämpliga för förvaring av djupfrysade livsmedel eller för infrysning/förvaring av glass och isbitar. (anmärkning 2)
 - Frysack med en (*), två (**) eller tre (***) stjärnor är inte lämpliga för infrysning av färska livsmedel. (anmärkning 3)
 - Information för enheter som inte har fyra stjärnor: Denna frys är inte lämplig för infrysning av livsmedel. (anmärkning 4)
 - Stäng av, frosta av, rengör, torka ur och lämna dörren öppen på frysen som inte ska användas under en längre period för att förhindra mögelbildning.
- Anmärkning 1, 2, 3, 4: Kontrollera om dessa gäller din produkt.

Information för fristående enhet: Denna frys är inte avsedd att användas som inbyggd enhet.

Varning! Säkra enheten enligt anvisningar (farlig situation kan uppstå om enheten inte står stabilt).

Varning! Anslut endast till dricksvattentillförsel (gäller enheter med ismaskin).

Låt inte barn leka nära frysen (eller kylskåpet) (det finns risk att de blir instängda) (gäller produkter med lås).

1.2 BETYDELSE FÖR VARNINGSSYMBOLER MED SÄKERHETSVARNINGAR

 Förbudssymbol	<p>Detta är en förbudssymbol. Anvisningar vid denna symbol måste respekteras. Underlåtenhet att följa dessa anvisningar kan leda till skada på produkt eller personskada.</p>
 Varningssymbol	<p>Detta är en varningssymbol. Anvisningar vid denna symbol måste följas strikt (underlåtenhet att följa dessa anvisningar kan leda till produktskada eller personskada).</p>
 OBS-symbol	<p>Detta är en försiktighetssymbol. Anvisningar vid denna symbol kräver särskild försiktighet. Otillräcklig försiktighet kan leda till lindrig eller måttlig personskada eller skada på produkten.</p>

Denna bruksanvisning innehåller viktig säkerhetsinformation som du måste läsa igenom.

1.3 SÄKERHETSVARNINGAR GÄLLANDE ELEKTRICITET



- Dra inte i nätsladden när du kopplar bort frysen från strömförsörjning. Håll hårt i stickkontakten och dra den rakt ut från vägguttaget.
- Försäkra dig om att nätsladden inte är skadad (använd inte skadad nätsladd).

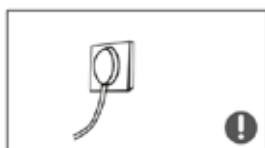

- Anslut enheten till vägguttag som inte används för andra apparater. Brandrisk! Försäkra dig om att nätsladdens stickkontakt är ordentligt isatt i vägguttaget (dåligt isatt stickkontakt kan orsaka brand).



- Försäkra dig om att vägguttagets jordstift är anslutet till korrekt jordledare.
- Stäng omedelbart av gaskranen vid eventuellt gasläckage och vädra ut gasen genom att öppna dörrar och fönster. Brand-/explosionsrisk! Koppla absolut inte bort frysen eller annan elektrisk apparat vid eventuellt gasläckage (den minsta lilla gnista kan orsaka brand/explosion).

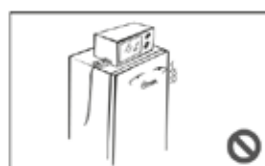

- Placera inga elektriska enheter ovanpå frysen (förutsatt att de inte är av en typ som tillverkaren har godkänt).

1.4 ANVÄNDNINGSVARNINGAR

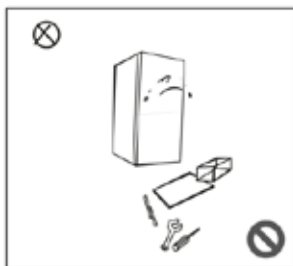

- Demontera inte frysen och skada inte dess köldmediekrets. Eventuellt underhåll av enheten får endast utföras av behörig servicetekniker.
- Om nätsladden är skadad ska denna ersättas av tillverkaren, tillverkarens underhållsavdelning eller behörig servicetekniker (skadad nätsladd utgör en fara).



- Var försiktig så att du inte klämmer fingrarna mellan frysens dörr och själva frysen. Stäng frysens dörr försiktigt så att inga livsmedel välter.
- Risk för köldskada! Ta inte ut livsmedel eller behållare (särskilt metallbehållare) ur frysen när dina händer är våta.



- Risk för kvävning eller fallskada! Försäkra dig om att barn inte kan komma in i eller klättra på frysen.

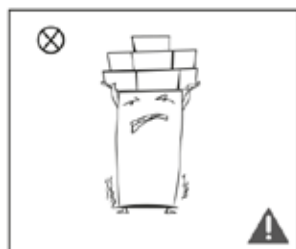

- Placera inte tunga föremål ovanpå frysen. Det finns risk att dessa faller ned och orsakar personskada när dörren öppnas.
- Koppla bort frysen från strömförsörjning vid eventuellt strömavbrott eller när den ska rengöras. Vänta minst 5 minuter innan du ansluter frysen till strömförsörjning igen (annars kan kompressorn skadas).

1) Försäkra dig om att din fryn inte arbetar under längre perioder vid temperaturer lägre än det nedre temperaturområde som enheten är avsedd att användas vid (dess innehåll kan avfrostas eller den invändiga temperaturen i frysen kan bli för hög).

2) Förvara inte mousserande drycker i frysen. Ät inte vissa typer av produkter (till exempel sorbet) när de är för kalla.

3) Överstig inte max. lagringstid rekommenderad av livsmedelstillverkaren vid förvaring i frysen (detta gäller alla livsmedel, men särskilt snabbfrysta livsmedel).

4) Försäkra dig om att frysta livsmedel inte tinar under avfrostning av frysen (vi rekommenderar att du till exempel lindar in livsmedel i flera lager tidningspapper).

5) Om frysta livsmedel börjar tina under manuell avfrostning, underhåll eller rengöring kan hållbarhetstiden påverkas negativt.

1.5 VARNINGAR RÖRANDE INSTALLATIONSPLATSEN



- Förvara inte brandfarliga, explosiva, lättflyktiga eller mycket korrosiva ämnen i frysen (risk för produktskada och brand).
- Brandrisk! Placera inte brandfarliga föremål nära frysen.

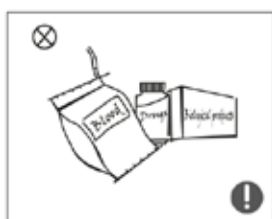

- Frysen är endast avsedd för hushållsbruk (dvs. förvaring av livsmedel). Den får inte användas för att förvara till exempel blod, mediciner eller biologiska produkter.



- Förvara inte öl, drycker eller andra vätskor i flaskor eller andra behållare i frysen (risk för att dessa spricker).

1.6 VARNINGAR RÖRANDE AVFALLSHANTERING

Brandfarligt köldmedium och isoleringsmaterial (cyklopentan) används i denna frys.



Lämna in frysen till certifierad återvinningsstation när den ska skrotas (försäkra dig om att den inte kommer i kontakt med brandkälla). Denna enhet får inte brännas upp (risk för miljöskada).



Avlägsna dörren, dörrtätningen och sätt lådorna på deras platser innan du avfallshanterar frysen. Om du inte gör det finns det risk att barn fastnar inuti enheten.



Korrekt kassering av denna produkt

Denna märkning anger att produkten inte ska kasseras tillsammans med annat hushållsavfall. Lämna in produkten för återvinning. På så sätt bidrar du till att förhindra skada på miljö eller människors hälsa, och så kommer enhetens återvinningsbara delar till användning igen. Avfallshandtera enheten antingen på lokalt återvinnings- och insamlingssystem eller lämna tillbaka den till återförsäljaren där du köpte den. Återförsäljaren kan återvinna denna produkt på ett miljövänligt sätt.

2 KORREKT ANVÄNDNING AV FRYSEN

2.1 INSTALLATIONSPLATS

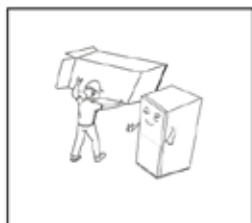

- Ta bort allt förpackningsmaterial (inklusive nedre underlägg, skumdynor och tejp) från frysens insida och avlägsna plastfilm från dörr och frys.

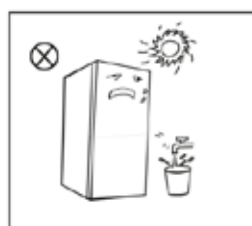

- Placera enheten på en plats där den inte kommer i kontakt med värme eller direkt solljus. Placera inte frysen på fuktig eller våt plats (risk för rost och försämrad isoleringsförmåga).
- Spola/tvätta inte frysen med vatten och placera den inte på en plats där det finns risk att den utsätts för vattensprut (den elektriska isoleringen kan försämrats).

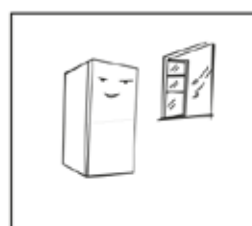

- Placera frysen inomhus på en välventilerad plats med plant och hårt golv. Justera fötterna (vrid åt vänster eller höger) om golvet är ojämnt.



- Försäkra dig om att utrymmet ovanför frysen är större än 30 cm och att utrymmet mellan frysen och vägg är större än 10 cm (på så sätt förbättras värmeavgivningen).

Säkerhetsåtgärder före installation:

Informationen i denna bruksanvisning är endast avsedd som referens (det är inte säkert att din produkt ser exakt ut som på bilderna). Innan du installerar och justerar tillbehör: Försäkra dig om att frysen är bortkopplad från strömförsörjning.

2.2 STÄLLBARA FÖTTER

Ritning över ställbara fötter

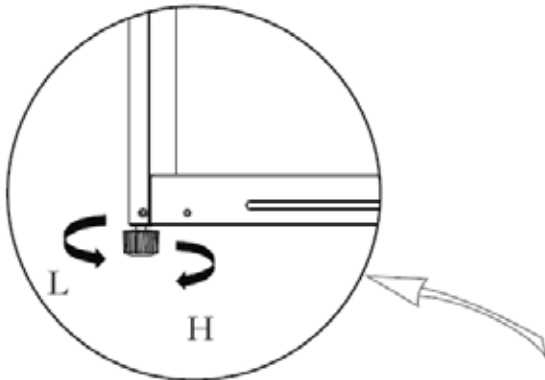



(Bilden ovan är endast avsedd som vägledning. Faktisk konfiguration varierar beroende på typ av produkt eller återförsäljarens specifikation).

Justeringsförfarande

- Skruva fötterna medurs för att höja frysen.
- Skruva fötterna moturs för att sänka frysen.
- Justera höger och vänster fot tills frysen är i våg.

2.3 OMHÄNGNING AV DÖRREN

Nödvändiga verktyg			
	Stjärnskruvmejsel		Spackelspade eller skruvmejsel med tunt blad
	Spärrskaft med hylsa (5/16")		Maskeringstejp

- Stäng av frysen.
- Säkra dörren med tejp.

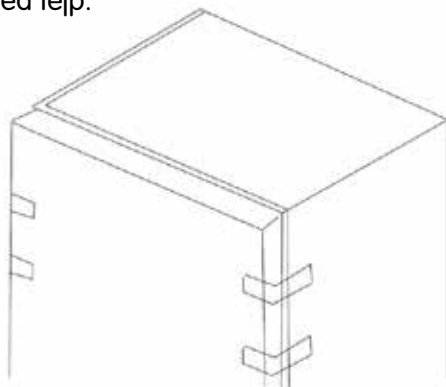

3. Skruva ur skruvarna från det övre skyddet och avlägsna sedan detta.



4. Skruva ur skruvarna från det övre gångjärnet och avlägsna sedan detta.

5. Lyft av dörren. Skruva ur skruvarna från det nedre gångjärnet och avlägsna sedan detta och de ställbara fötterna.

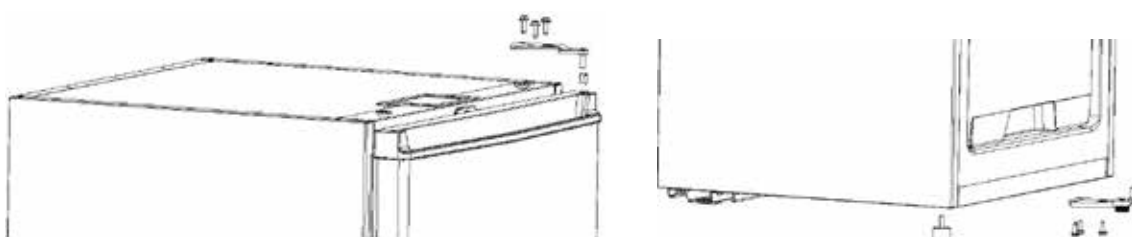

6. Sätt tillbaka de ställbara fötterna och det nedre gångjärnet på enhetens andra sida.

7. Montera dörrstopp och gångjärnsfästet på enhetens andra sida.

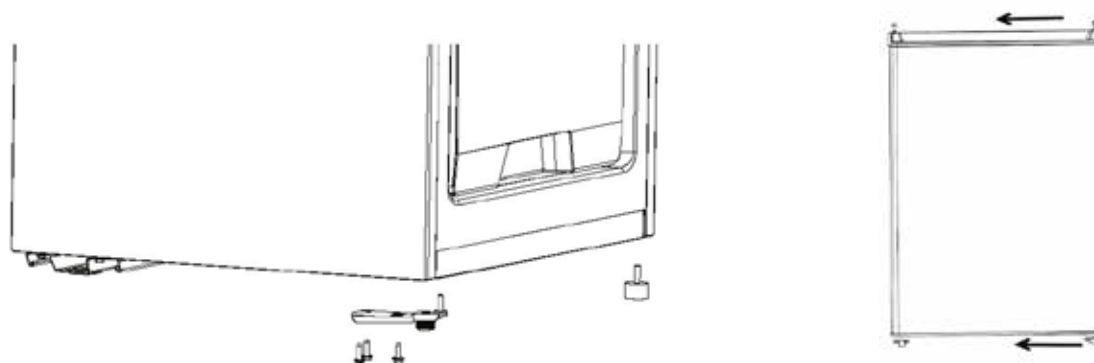

8. Haka på dörren försiktigt på det nedre gångjärnet (försäkra dig om att du håller dörren vertikalt). Skruva fast det övre gångjärnet och installera det övre skyddet på frysen.

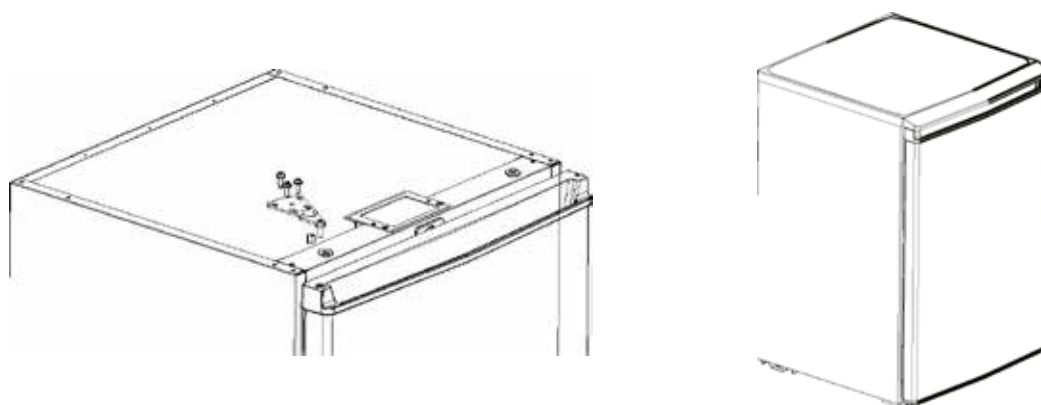

2.4 FÖRE FÖRSTA ANVÄNDNING



- Innan första start av frysen: Låt frysen stå stilla åtminstone 30 minuter innan du ansluter den till strömförsörjning.
- Starta frysen och låt den vara igång 2–3 timmar (mer än 4 timmar på sommaren när omgivningstemperaturen är hög) innan du ställer in färska eller frysta livsmedel i den.

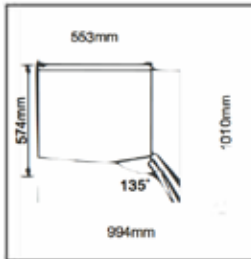

- Försäkra dig om att det finns tillräckligt mycket utrymme runt enheten för att dörren och lådorna ska kunna öppnas utan problem (eventuellt har återförsäljaren information om detta).

2.5 ENERGISPARTIPS

- Placera enheten i rummets svalaste del på en plats där det inte finns värmegenererande apparater, värmekanaler eller direkt solljus.
- Låt varma livsmedel svalna till rumstemperatur innan du ställer in dem i enheten. Om enheten fylls med för mycket livsmedel måste kompressorn arbeta under längre tid. Livsmedel som utsätts för en långsam infrysningsprocess kan få försämrad kvalitet eller bli förstörda.
- Packa in livsmedel noggrant och torka behållare så att de är torra innan du ställer in dem i enheten (på så sätt minskas risk för frostbildning i enheten).
- Enhetens förvaringsbehållare får inte lindas in med aluminiumfolie, smörpapper eller pappershanddukar. Sådan inlindning kan försämma luftcirkulationen och påverka enhetens verkningsgrad negativt.
- Placera och märk upp livsmedel på ett sätt som minimerar den tid dörren behöver vara öppen. Stäng dörren direkt när du har tagit ut de livsmedel som du ska använda.

3 LAYOUT OCH REGLAGE

3.1 HUVUDKOMPONENTER

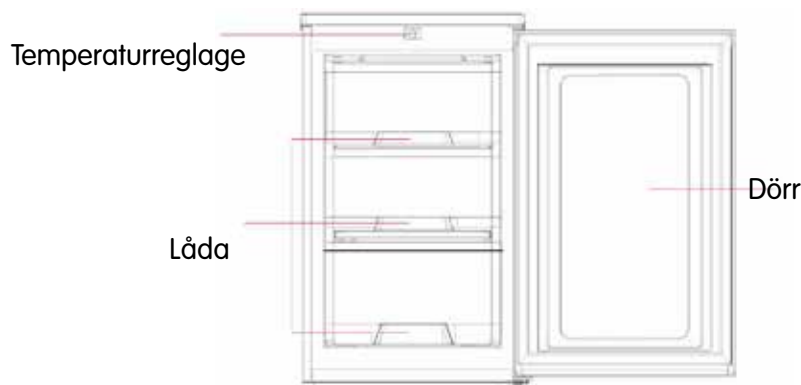

(Bilden ovan är endast avsedd som referens. Faktisk konfiguration varierar beroende på typ av produkt eller återförsäljarens specifikation).

Frys

- Frysens används för att förvara frysta livsmedel under längre tid samt för infrysning av is. Det mest energieffektiva sättet att placera livsmedel visas på bilden ovan.
- Frysens är lämplig för förvaring av kött, fisk och andra livsmedel som inte ska konsumeras inom kort.
- Vi rekommenderar att du delar stora köttstycken i mindre delar för att underlätta tining och dosering. Observera att livsmedel ska konsumeras före rekommenderat bäst före-datum. Obs! Fyll inte på för mycket livsmedel i frysen direkt när denna startas (frysens prestanda kan försämrats). Förvara inte livsmedel så att de blockerar luftutloppen (frysens prestanda kan försämrats).

Temperaturreglage

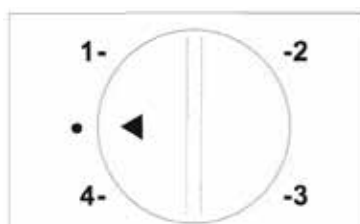

- Om omgivningstemperaturen är mycket hög (till exempel på sommaren) kan du ställa in termostaten på läge 4.
- Om omgivningstemperaturen är mycket låg (till exempel på vintern) kan du ställa in termostaten på läge 1.
- Rekommenderad inställning: 2 eller 3.

4. UNDERHÅLL OCH SKÖTSEL AV FRYS

4.1 NORMAL RENGÖRING

- Avlägsna regelbundet damm bakom och under frysen (på så sätt förbättras kyleffekten och du sparar energi).
- Kontrollera dörrpackningen regelbundet och försäkra dig om att det inte finns något skräp i den. Rengör dörrpackningen med en mjuk trasa fuktad i vatten med diskmedel eller utspätt rengöringsmedel.
- Rengör frysens insida regelbundet för att undvika dålig lukt.
- Stäng av enheten, koppla bort den från strömförsörjning och ta ut livsmedel, drycker, hyllor, lådor etc. innan du rengör enhetens insida.
- Rengör frysens insida med mjuk trasa eller svamp doppad i varmt vatten med bikarbonat (två matskedar bikarbonat per liter vatten). Skölj därefter av med vatten och torrtorka. När rengöringen är färdig öppnar du dörren och låter enhetens insida torka helt innan du ansluter enheten till strömförsörjning.
- Det finns områden i frysen som är extra svåra att rengöra (till exempel smala mellanrum och i hörn), vilket gör att det finns risk att det ansamlas bakterier där. Vi rekommenderar därför att du regelbundet torkar av dessa områden med en mjuk trasa eller borste (använd vid behov även smala föremål, till exempel skrapor för att komma åt all smuts).
- Använd inte såpa, rengöringsmedel, slipande medel, rengöringspray eller liknande (sådana produkter kan orsaka dålig lukt i frysen och förorena livsmedel som förvaras där).
- Rengör flaskhylla, hyllor och lådor med en mjuk trasa fuktad i vatten med diskmedel eller utspätt rengöringsmedel. Torka med mjuk trasa eller låt torka av sig självt.
- Torka av frysens utvändiga ytor med en mjuk trasa fuktad med vatten med diskmedel, rengöringsmedel eller liknande. Avsluta med att torrtorka alla ytor.
- Använd inte hårda borstar, stålull eller hårda tvättsvampar, stålborste, produkter med slipeffekt (till exempel tandkräm), organiska lösningsmedel (alkohol, aceton, bananolja etc.), kokande vatten, syrabaserade eller alkaliska rengöringsmedel för att rengöra frysen (dess yta och insida kan skadas). Kokande vatten och organiska lösningsmedel som bensen kan deformera eller skada plastkomponenter.
- Skölj inte direkt med vatten eller annan vätska vid rengöring (risk för kortslutning eller skada på den elektriska isoleringen).



Koppla bort frysen från strömförsörjning innan du påbörjar avfrostning och rengöring.

4.2 AVFROSTNING

- Stäng av frysen.
- Ta ut alla livsmedel från frysen och placera dem på en sval plats så att de inte tinar.
- Rengör tömningsröret (använd mjukt material så att insatsen inte skadas). Placera ut vattenbehållare för uppsamling av avfrostningsvatten.
- Du kan låta frysen avfrostas av sig självt (vid omgivningstemperatur) eller avlägsna isen med lämplig skrapa (använd skrapa av plast eller trä så att insida och rör inte skadas).
- Du kan också snabba på avfrostningen genom att ställa in en behållare med varmt vatten i enheten (lägg också in en handduk som suger upp vattnet som uppstår vid avfrostning).
- När avfrostningen är färdig startar du frysen och ställer in alla livsmedel igen.



4.3 NÄR ENHETEN INTE ANVÄNDS

- Fel på strömförsörjningen: Vid eventuellt strömavbrott (även sommartid) kan alla livsmedel förvaras inuti enheten i flera timmar, utan risk att de tinar. Under strömavbrottet är det viktigt att dörren öppnas under så kort tid som möjligt och att inga fler livsmedel placeras i enheten.
- Om enheten inte ska användas under en längre period: Koppla bort enheten från vägguttaget och lämna dörren öppen (på så sätt undviker du att dålig lukt uppstår).
- Flytt: Avlägsna alla föremål från frysens insida. Dra åt de ställbara fötterna, stäng dörrarna och försegla dessa med tejp. Försäkra dig om att enheten inte placeras upp och ned eller horisontellt och att den inte utsätts för vibrationer under flytt/transport. Luta inte enheten mer än 45°. Lyft inte enheten i dörren eller gångjärn.



Låt enheten vara i kontinuerlig drift när den har startats (dess livslängd kan förkortas om den stängs av och startas om).

5. FELSÖKNING

5.1 Följande mindre fel/problem kan du försöka åtgärda på egen hand.

Kontakta återförsäljaren om felet/problemet kvarstår.

Enheten fungerar inte	Försäkra dig om att enheten är ansluten till strömförsörjning och att stickkontakten sitter ordentligt i vägguttaget. Kontrollera att spänningen är korrekt. Kontrollera om det har förekommit strömavbrott eller om säkringar har löst ut.
Dålig lukt	Förpacka livsmedel med stark lukt ordentligt. Försäkra dig om att det inte finns skämda livsmedel i enheten. Rengör frysens insida.
Kompressorn arbetar under längre perioder	Det är normalt att kompressorn arbetar under längre perioder när omgivningstemperaturen är hög. Eventuellt har för mycket livsmedel lagts in i enheten samtidigt. Ställ inte varm mat i enheten – vänta tills den har svalnat innan du ställer in den. Dörrarna öppnas för ofta.
Belysningen tänds inte	Försäkra dig om att frysen är ansluten till strömförsörjning. Kontrollera om lampan är skadad. Om lampan är trasig måste den bytas av servicetekniker.
Dörren stängs inte korrekt	Det finns livsmedelsförpackningar i vägen för dörren. För mycket livsmedel har placerats i enheten. Frysens lutar.

Hög ljudnivå	Kontrollera att golvet är plant och att frysen står stabilt. Försäkra dig om att alla tillbehör sitter korrekt på plats.
Dörrtätningen läcker	Avlägsna främmande föremål från dörrtätningen. Värm upp dörrtätningen (använd hårfön eller varm handduk) och låt den svalna igen så att den återfår sin form.
Enhetens hölje är varmt	Värmeavgivning från den inbyggda kondensorn via höljet är normalt. Om enhetens utsida blir varm: Försäkra dig om att ventilationen är god (så att värmeavgivning underlättas). Att enhetens utsida blir varm kan bero på hög omgivningstemperatur, att för mycket livsmedel förvaras i enheten eller att kompressorn har stängts av.
Ytkondens	Kondens på frysens utvändiga ytor och dörrtätningar är normalt vid hög luftfuktighet. Torka av eventuell kondens med ren handduk.
Onormalt ljud	Surrande: Kompressorn kan avge ett surrande ljud under drift (ljudet kan vara extra högt vid start och avstängning). Detta är normalt. Knarrande: Köldmedium som flödar inuti enheten kan generera ett knarrande ljud (detta är normalt).

Tabell 1: Klimatklasser

Klass	Symbol	Omgivningstemperatur (°C)
Utökad temperering	SN	10–32 °C
Tempererat	N	16–32 °C
Subtropiskt	ST	18–38 °C
Tropiskt	T	18–43 °C

Tempererat: Denna frys är avsedd att användas vid omgivningstemperatur mellan 16 och 32 °C.

Subtropiskt: Denna frys är avsedd att användas vid omgivningstemperatur mellan 18 och 38 °C.

Speciellt för ny europeisk standard

Information om reservdelar:

Komponent	Levereras av	Lagerförs minst till
Termostater	Servicetekniker	Minst 7 år efter att den sista modellen lanseras på marknaden
Temperaturgivare	Servicetekniker	Minst 7 år efter att den sista modellen lanseras på marknaden
Kretskort	Servicetekniker	Minst 7 år efter att den sista modellen lanseras på marknaden
Belysning	Servicetekniker	Minst 7 år efter att den sista modellen lanseras på marknaden

Dörrhandtag	Servicetekniker och slutanvändare	Minst 7 år efter att den sista modellen lanseras på marknaden
Gångjärn för dörrar	Servicetekniker och slutanvändare	Minst 7 år efter att den sista modellen lanseras på marknaden
Hyllor	Servicetekniker och slutanvändare	Minst 7 år efter att den sista modellen lanseras på marknaden
Korgar	Servicetekniker och slutanvändare	Minst 7 år efter att den sista modellen lanseras på marknaden
Dörrpackningar	Servicetekniker och slutanvändare	Minst 10 år efter att den sista modellen lanseras på marknaden

Kära kund!

1. Om du av någon anledning vill lämna tillbaka eller byta denna produkt ber vi dig kontakta återförsäljaren.

Det är viktigt att du kan visa upp inköpsbevis i samband med återlämning eller byte.

2. Kontakta återförsäljarens serviceverkstad om produkten behöver repareras.

Innhold

1 Sikkerhetsmerknader	22
1.3 Sikkerhetsmerknader vedrørende elektrisitet	24
1.2 Betydning av varselsymboler med sikkerhetsmerknader	24
1.4 Brukeradvarsler	25
1.6 Advarsler vedrørende avfallshåndtering	26
1.5 Advarsler vedrørende installasjonsstedet	26
2 Korrekt bruk av fryseren	27
2.2 Justerbare føtter	28
2.4 Før første gangs bruk	30
2.5 Strømsparingstips	30
3 Oppsett og betjeningskontroller	31
4. Vedlikehold og stell av fryseren	32
4.1 Normal rengjøring	32
4.2 Avriming	32
4.3 Når enheten ikke brukes	33
5. Feilsøking	33

1 SIKKERHETSMERKNADER

1.1 Advarsel



Advarsel! Brannfare/brannfarlige materialer

Denne enheten er ment til bruk i husholdninger og liknende, som for eksempel: personalkjøkken i butikker, kontorer og andre arbeidsplasser; bondegårder, av gjester på hotell, motell og andre bomiljøer; B&B, catering og liknende ikke-detaljhandelsmiljøer

Denne enheten kan brukes av personer (inklusive barn) med nedsatte fysiske evner, nedsatt hørsel/syn, nedsatt mental kapasitet eller som mangler erfaring, forutsatt at de overvåkes eller får anvisninger i hvordan enheten brukes av en person som er ansvarlig for deres sikkerhet.

Forviss deg om at barn ikke leker med enheten.

Hvis ledningen er skadd, skal denne erstattes av fabrikanten, fabrikantens servicerepresentant eller personer med samme kompetanse (skadd ledning utgjør en fare).

IKKE OPPBEVAR eksplosive stoffer som spraybokser med brannfarlig drivgass i enheten.

Trekk støpselet ut av stikkontakten etter bruk, før du transporterer enheten og før vedlikehold.

Advarsel! Hold ventilasjonsåpninger på ut- eller innsiden av enheten fri for hindringer.

Advarsel! Ikke bruk mekaniske anordninger eller andre midler for å fremskynde avrimingsprosessen bortsett fra de som anbefales av fabrikanten.

Advarsel! Kuldemediumkretsen må ikke skades.

Advarsel! Ikke bruk andre elektriske anordninger inne i fryseren enn det som anbefales av fabrikanten.

Advarsel! Enheten skal kasseres i henhold til lokale bestemmelser vedrørende avfallshåndtering av brennbare blåsemiddel og kuldemedier.

Advarsel! Forviss deg om at nettleddingen ikke setter seg fast eller skades når du setter enheten på plass.

Advarsel! Ikke plasser grenuttak eller bærbare strømforsyningsaggregat nær enheten.

IKKE BRUK skjøteledning eller ujordet adapter (to stifter).

Fare! Risiko for at barn blir stengt inne i enheten. Gjør følgende før du kasserer uttjent kjøleskap eller fryser:

– Ta av dørene.

– La alle skuffer bli sittende (disse hindrer at barn kan klatre inn i enheten).

Trekk alltid ut støpselet av stikkontakten før du installerer tilbehør.

Brannfarlig kuldemedium og isolasjonsmateriale (cyklopentan) er brukt i denne enheten. Lever inn fryseren på godkjent gjenvinningsstasjon når den skal kasseres (forviss deg om at den ikke kommer i kontakt med en brannkilde). Denne enheten må ikke brennes (risiko for miljøskade).

Forviss deg om at barn ikke kan få tilgang til nøkler til låsbare dører eller skuffer (oppbevar nøklene på et sikkert sted). Hvis barn får tak i disse nøklene, er det risiko for at de låser seg inne i fryseren.

Iht. EN-standard: Denne enheten kan brukes av barn fra 8 år og oppover og personer med nedsatte fysiske evner, nedsatt hørsel/syn, nedsatt mental kapasitet eller som mangler erfaring, forutsatt at de overvåkes eller får anvisninger i hvordan enheten brukes på en sikker måte og forstår alle risikoer. Barn må aldri leke med enheten. Rengjøring og vedlikehold må ikke utføres av barn uten tilsyn. Barn mellom 3 og 8 år kan ta ut og sette inn produkter i fryseren. Følg disse anvisningene for å unngå at matvarer forurenses:

- Hold døren åpen i så kort tid som mulig (hvis døren holdes åpen lenge, stiger temperaturen i enheten).
 - Rengjør regelmessig tilgjengelige deler av dreneringssystemet og flater som kommer i kontakt med matvarer.
 - Rengjør vanntankene hvis de ikke har vært brukt på 48 timer. Skyll gjennom vannsystemet som er koplet til vanntilførselen dersom det ikke har vært tappet vann de siste fem dagene. (merknad 1)
 - Oppbevar rått kjøtt og rå fisk i egnede beholdere i fryseren, slik at disse matvarene ikke kommer i kontakt med eller drypper væske på andre matvarer.

 - Fryserom med to stjerner (**) egner seg til oppbevaring av dypfrysede matvarer eller til innfrysing/oppbevaring av is og isbiter. (merknad 2)
 - Fryserom med én (*), to (**) eller tre (***) stjerner egner seg ikke til innfrysing av ferske matvarer. (merknad 3)

 - Informasjon for enheter som ikke har fire stjerner: Denne fryseren egner seg ikke til innfrysing av matvarer. (merknad 4)
 - Slå av, avrim, rengjør, tørk av og la døren stå åpen på fryser som ikke skal brukes i en lengre periode for å hindre muggdannelse.
- Merknad 1, 2, 3, 4: Kontroller om disse gjelder ditt produkt.



Informasjon for frittstående enhet: Denne fryseren er ikke ment til bruk som innebygd enhet.

Advarsel! Sikre enheten i henhold til anvisningene (det kan oppståfarlige situasjoner dersom enheten ikke står stabilt).

Advarsel! Må kun koples til drikkevanntilførsel (gjelder enheter med ismaskin).

Ikke la barn leke nær fryseren (eller kjøleskapet) (det er fare for at de stenger seg inne) (gjelder produkter med lås).

1.2 BETYDNING AV VARSELSYMBOLER MED SIKKERHETSMERKNADER

 Forbudssymbol	<p>Dette er et forbudssymbol. Anvisninger ved dette symbolet må respekteres. Hvis disse anvisningene ikke følges, kan det føre til skade på produkt eller personskade.</p>
 Varselsymbol	<p>Dette er et advarselssymbol. Anvisninger ved dette symbolet må følges strengt (det kan føre til skade på produkt eller person dersom disse anvisningene ikke følges).</p>
 OBS-symbol	<p>Dette er et forsiktighetssymbol. Anvisninger ved dette symbolet krever ekstra forsiktighet. Utilstrekkelig forsiktighet kan føre til lettere eller middels personskade eller skade på produktet.</p>

Denne bruksanvisningen inneholder viktig sikkerhetsinformasjon som du må lese.

1.3 SIKKERHETSMERKNADER VEDRØRENDE ELEKTRISITET



- Ikke dra i nettledningen når du skal trekke ut støpselet. Hold godt fast i støpselet og trekk det rett ut av stikkontakten.
- Forviss deg om at nettledningen ikke er skadd (ikke bruk skadd nettledning).

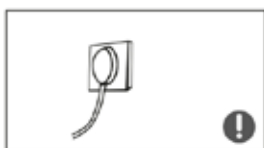

- Kople enheten til stikkontakt som ikke brukes til andre apparater. Brannfare! Forviss deg om at nettledningens støpsel er satt ordentlig i stikkontakten (feil isatt støpsel kan forårsake brann).



- Forviss deg om at stikkontaktens jordstifter er kopleet til korrekt jordleder.
- Steng omgående gasskranen ved eventuell gasslekkasje og luft ut gassen ved å åpne dører og vinduer. Brann-/eksplosjonsfare! Fryseren eller annet elektrisk utstyr må absolutt ikke koples fra strømmettet ved eventuell gasslekkasje (den minste lille gnist kan forårsake brann/eksplosjon).

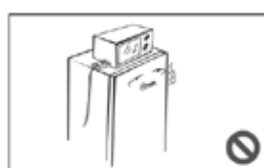

- Ikke plasser elektriske enheter oppå fryseren (forutsatt at de ikke er av en type som fabrikanten har godkjent).

1.4 BRUKERADVARSLER



- Ikke demonter fryseren, og ikke skad kuldemediumkretsen. Eventuelt vedlikehold av enheten får kun utføres av behørig servicetekniker.

- Hvis ledningen er skadd, skal denne erstattes av fabrikanten, fabrikantens vedlikeholdsavdeling eller behørig servicetekniker (skadd ledning utgjør en fare).

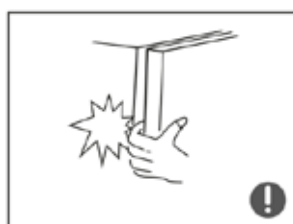

- Vær forsiktig så du ikke klemmer fingrene mellom fryserens dør og selve fryseren. Lukk fryserens dør forsiktig slik at innholdet ikke velter.

- Risiko for kuldeskade! Ikke ta ut matvarer eller beholdere (spesielt metallbeholdere) av fryseren når hendene dine er våte.



- Fare for kvelning eller fallskade! Forviss deg om at barn ikke kan komme inn i eller klatre på fryseren.

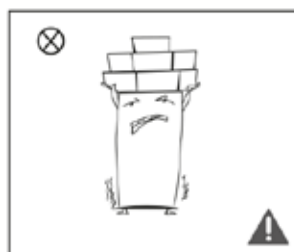

- Ikke plasser tunge gjenstander oppå fryseren. Det er risiko for at disse faller ned og forårsaker personskade når døren åpnes.

- Trekk støpselet ut av stikkontakten ved eventuelt strømbrudd og under rengjøring. Vent i minst 5 minutter før du setter i støpselet igjen (ellers kan kompressoren bli skadd).

1) Forviss deg om at fryseren ikke arbeider i lengre perioder ved temperaturer lavere enn dens nedre temperaturområde som enheten er ment å brukes ved (innholdet kan avrimes eller den innvendige temperaturen i fryseren kan bli for høy).

2) Ikke oppbevar musserende drikke i fryseren. Ikke spis visse typer produkter (for eksempel sorbet) når de er for kalde.

3) Ikke overstig maks. lagringstid anbefalt av matvarefabrikanten (dette gjelder alle matvarer, men spesielt hurtigfryste matvarer).

4) Forviss deg om at fryste matvarer ikke tiner under avriming av fryseren (vi anbefaler at du for eksempel pakker inn matvarer i flere lag avispapir).

5) Dersom fryste matvarer begynner å tine under manuell avriming, vedlikehold eller rengjøring, kan holdbarhetstiden påvirkes negativt.

1.5 ADVARSLER VEDRØRENDE INSTALLASJONSSTEDET



- Ikke oppbevar brannfarlige, eksplosive, lett flyktige eller svært korroderende stoffer i fryseren (fare for produktskade og brann).
- Brannfare! Ikke plasser brannfarlige gjenstander nær fryseren.

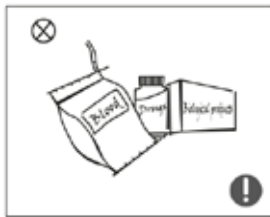

- Fryseren er kun ment til husholdningsbruk (dvs. oppbevaring av matvarer). Den må ikke brukes til oppbevaring av eksempelvis blod, medisiner eller biologiske produkter.



- Ikke oppbevar øl, drikke eller andre væsker i flasker eller andre beholdere i fryseren (det er fare for at de sprekker).

1.6 ADVARSLER VEDRØRENDE AVFALLSHÅNDTERING

Brannfarlig kuldemedium og isolasjonsmateriale (cyklopentan) er brukt i dette fryseren.



Lever inn fryseren på godkjent gjenvinningsstasjon når den skal kasseres (forviss deg om at den ikke kommer i kontakt med en brannkilde). Denne enheten må ikke brennes (risiko for miljøskade).



Ta av dører, dørtetningen og sett skuffene på deres plasser før du avfallshåndterer fryseren. Hvis du ikke gjør det, er det en risiko for at barn blir innestengt i enheten.



Korrekt kassering av dette produktet

Denne merkingen angir at produktet ikke skal kasseres sammen med annet husholdningsavfall.

Lever inn produktet til gjenvinning. På den måten bidrar du til å hindre skade på miljø eller menneskers helse, og dermed kommer enhetens resirkulerbare deler til nytte igjen. Lever enheten på din lokale miljøstasjon/innsamlingsystem eller lever den til forhandleren der du kjøpte den. Forhandleren kan gjenvinne dette produktet på en miljøvennlig måte.

2 KORREKT BRUK AV FRYSEREN

2.1 Installasjonssted

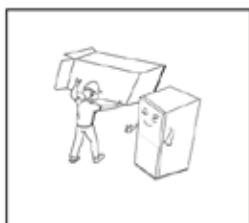

- Fjern alt emballasjemateriale (inklusive nedre underlag, skumputer og teip) fra fryserens innside og fjern plastfilm fra dør og fryser.

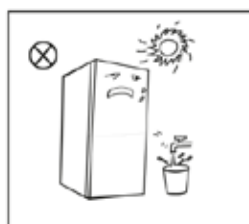

- Plasser enheten på et sted der den ikke kommer i kontakt med varme eller direkte sollys. Ikke plasser fryseren på fuktig eller vått sted (risiko for rust og reduserte isolerende egenskaper).
- Ikke spyl/vask fryseren med vann og ikke plasser den på et sted der det er risiko for at den utsettes for vannsprut (den elektriske isolasjonen kan svekkes).

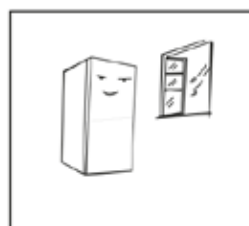

- Plasser fryseren innendørs på et godt ventilert sted med plant og hardt gulv. Juster føttene (vri til venstre eller høyre) dersom gulvet er ujevnt.



- Forviss deg om at det er mer enn 30 cm plass over fryseren og at det er mer enn 10 cm mellom fryser og vegg (på den måten forbedres varmeavgivningen).

Sikkerhetstiltak før installering:

Informasjonen i denne bruksanvisningen er kun ment som referanse (det er ikke sikkert at ditt produkt ser ut akkurat som på bildene). Før du installerer og justerer tilbehør: Forviss deg om at støpselet er trukket ut av stikkontakten.

2.2 JUSTERBARE FØTTER

Tegning av justerbare føtter

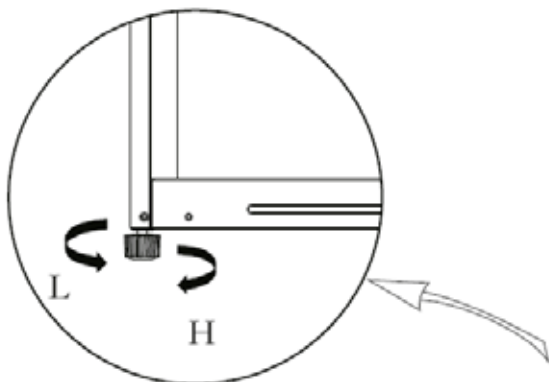





(Bildet over er kun ment som en veiledning. Faktisk konfigurasjon avhenger av type produkt eller fabrikantens spesifikasjon.)

Justering:

- Skru føttene med urviseren for å heve fryseren.
- Skru føttene mot urviseren for å senke fryseren.
- Juster høyre og venstre fot til fryseren står rett.

2.3 Omhengsling av døren

Nødvendig verktøy			
	Stjerneskrutrekker		Sparkel eller skrutrekker med tynt blad
	Skralle med pipe (5/16")		Maskeringsteip

- Slå av fryseren.
- Sikre døren med teip.

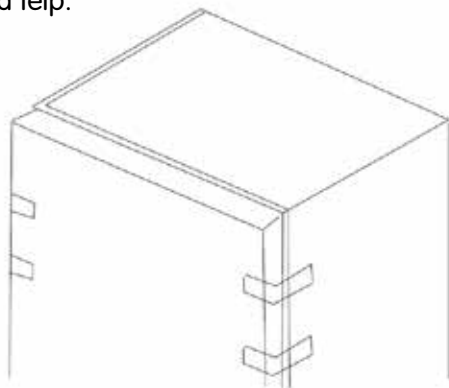

3. Skru ut skruene av den øvre beskyttelsen og fjern deretter denne.



4. Skru ut skruene av det øvre hengselet og fjern deretter dette.

5. Løft av døren. Skru ut skruene av det nedre hengselet og fjern deretter dette og de stillbare føttene.

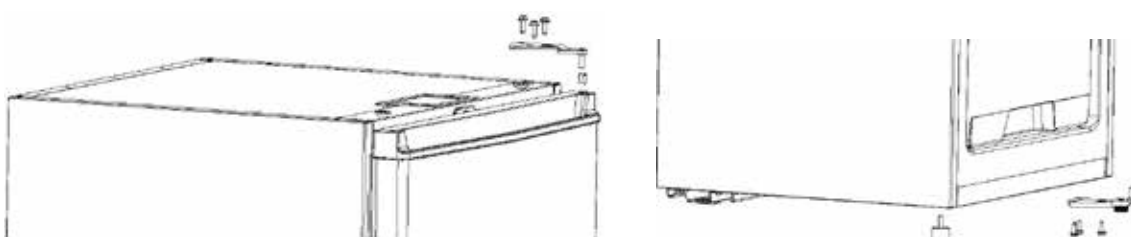

6. Sett tilbake de stillbare føttene og det nedre hengselet på enhetens andre side.

7. Monter dørstopper og hengselfestet på enhetens andre side.

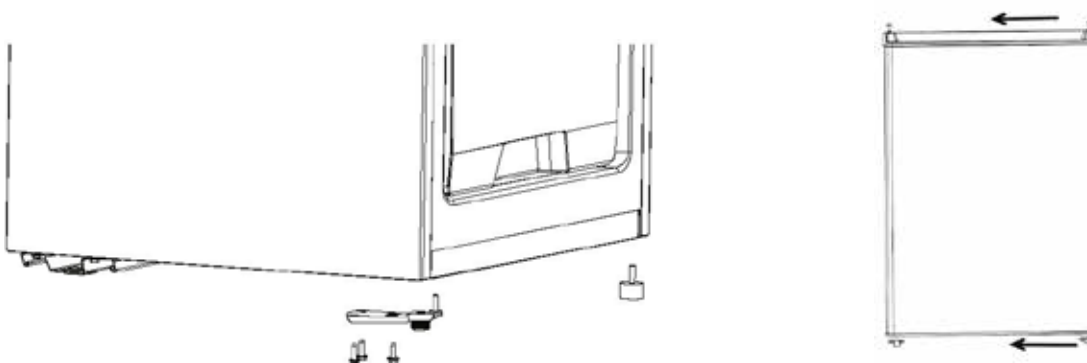

8. Hekt døren forsiktig på det nedre hengselet (forviss deg om at du holder døren vertikalt). Skru fast det øvre hengselet og installer den øvre beskyttelsen på fryseren.

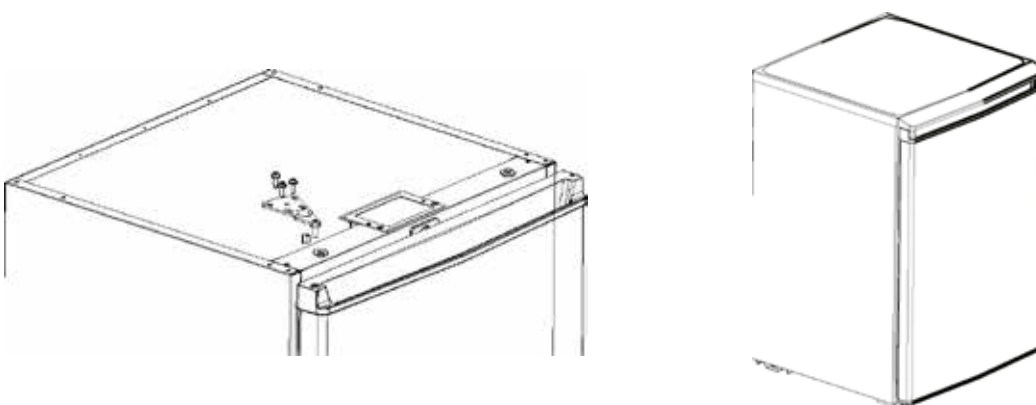

2.4 FØR FØRSTE GANGS BRUK



- Før fryseren startes første gang: La fryseren stå stille minst 30 minutter før du kople den til strømmettet.
- Start fryseren og la den være i gang 2–3 timer (mer enn 4 timer om sommeren når omgivelsestemperaturen er høy) før du setter ferske eller frysede matvarer i den.

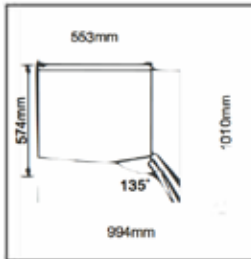

- Forviss deg om at det er tilstrekkelig plass rundt enheten for at dørene og skuffene skal kunne åpnes uten problemer (forhandleren har eventuelt informasjon om dette).

2.5 STRØMSPARINGSTIPS

- Plasser enheten i rommets svaleste del på et sted der det ikke er apparater som genererer varme, varmekanaler eller direkte sollys.
- La varme matvarer avkjøles til romtemperatur før du setter dem inn i enheten. Hvis enheten fylles med for mye matvarer, må kompressoren arbeide i lengre tid. Matvarer som har vært utsatt for en langsom innfrysingsprosess kan få redusert kvalitet eller bli ødelagt.
- Pakk inn matvarer grundig og tørk beholdere slik at de er tørre før du setter dem inn i enheten (på den måten reduseres risikoen for rimdannelse i enheten).
- Enhetens oppbevaringsbeholdere må ikke kles med aluminiumfolie, matpapir eller papirhåndklær. Dette kan svekke luftsirkulasjonen og påvirke enhetens virkningsgrad negativt.
- Plasser og merk matvarer på en måte som reduserer tiden døren behøver å være åpen til et minimum. Lukk døren med en gang du har tatt ut de matvarene du skal bruke.

3 OPPSETT OG BETJENINGSKONTROLLER

3.1 Hovedkomponenter

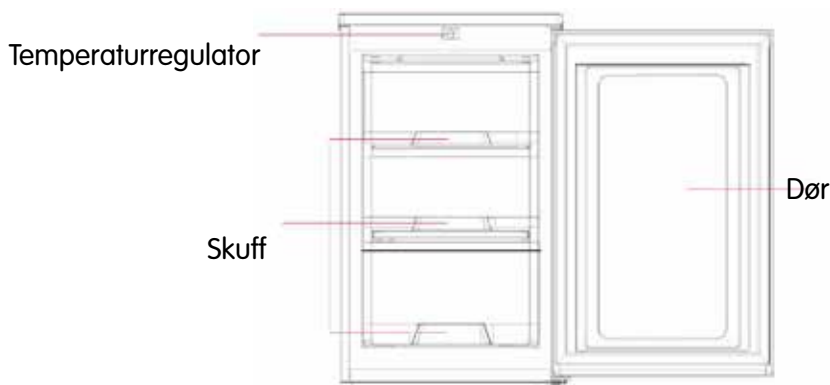

(Bildet over er kun ment som en veiledning. Faktisk konfigurasjon avhenger av type produkt eller fabrikantens spesifikasjon.)

Fryser

- Frysren brukes til å oppbevare fryste matvarer i lengre tid samt til innfrysing av is. Den mest energieffektive måten å oppbevare fryste matvarer på i lengre tid er vist på bildet over.
- Fryseren egner seg til oppbevaring av kjøtt, fisk og andre matvarer som ikke skal brukes i løpet av kort tid.
- Vi anbefaler at du deler opp store kjøttstykker i mindre deler for å forenkle tining og dosering. Vær oppmerksom på at matvarer skal forbrukes før anbefalt best før-dato. Obs! Ikke legg for mye matvarer i fryseren når den startes opp (fryserens yteevne kan svekkes). Ikke oppbevar matvarer slik at de blokkerer luftutløpene (fryserens yteevne kan svekkes).

Temperaturregulator

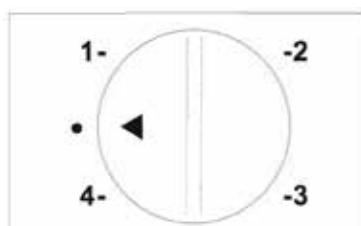

- Dersom omgivelsestemperaturen er svært høy (for eksempel om sommeren), kan du stille inn termostaten på 4.
- Dersom omgivelsestemperaturen er svært lav (for eksempel om vinteren), kan du stille inn termostaten på 1.
- Anbefalt innstilling: 2 eller 3.

4. VEDLIKEHOLD OG STELL AV FRYSEREN

4.1 NORMAL RENGJØRING

- Fjern støv bak fryseren regelmessig (på den måten forbedres kjøleevnen og du sparer strøm).
 - Kontroller dørpakningen regelmessig og forviss deg om at det ikke er noe smuss på/i den. Rengjør dørpakningen med en myk klut fuktet med oppvaskmiddel eller fortynnet rengjøringsmiddel.
 - Rengjør fryserens innside regelmessig for å unngå ubehagelig lukt.
 - Slå av enheten, trekk støpselet ut av stikkontakten og ta ut matvarer, drikke, hyller, skuffer osv. før du rengjør enhetens innside.
 - Rengjør fryserens innside med en myk klut eller svamp fuktet med varmt vann med natron (to spiseskjeer natron per liter vann). Skyll deretter med vann og tørk tørt. Når rengjøringen er fullført, åpner du døren og lar enhetens innside tørke helt før du setter støpselet i stikkontakten.
 - Det er områder i fryseren som er ekstra vanskelige å rengjøre (for eksempel smale mellomrom og i hjørner), noe som gjør at det kan samle seg bakterier der. Vi anbefaler derfor at du tørker av disse områdene regelmessig med en myk klut eller børste (bruk ved behov også smale gjenstander, eksempelvis skraper, for å komme til alt smuss).
 - Ikke bruk såpe, rengjøringsmiddel, slipemiddel, rengjøringspray eller liknende (slike produkter kan forårsake ubehagelig lukt i fryseren og forurensning av matvarene som oppbevares der).
 - Rengjør flaskehylle, hyller og skuffer med en myk klut fuktet med vann med oppvaskmiddel eller fortynnet rengjøringsmiddel. Tørk etter med en myk klut eller la det tørke av seg selv.
 - Tørk av fryserens utvendige flater med en myk klut fuktet med vann med oppvaskmiddel, rengjøringsmiddel eller liknende. Avslutt med å tørke alle overflater tørre.
- Ikke bruk harde børster, stålull eller harde vaskesvamper, stålborste, produkter med slipeeffekt (for eksempel tannkrem), organiske løsemidler (alkohol, aceton, bananolje osv.), kokende vann, syrebaserte eller alkaliske rengjøringsmidler for å rengjøre fryseren (skapets overflate og innside kan skades). Kokende vann og organiske løsemidler som benzen kan deformere eller skade plastkomponenter.
- Ikke skyll direkte med vann eller annen væske ved rengjøring (fare for kortslutning eller skade på den elektriske isolasjonen).



Trekk støpselet ut av stikkontakten før du begynner med avriming og rengjøring.

4.2 AVRIMING

- Slå av fryseren.
- Ta ut alle matvarer fra fryseren og legg dem på et svalt sted så de ikke tiner.
- Rengjør tømmerøret (bruk mykt materiale slik at innsatsen ikke skades). Sett ut vannbeholder til oppsamling av avrimingsvann.
- Du kan la fryseren avrimes av seg selv (ved omgivelsesrempertatur) eller fjerne isen med en egnet skrape (bruk skrape av plast eller tre slik at innside og rør ikke skades).
- Du kan også fremskynde avrimingen ved å sette inn en beholder med varmt vann (legg også inn et håndkle som suger opp vannet som oppstår ved avriming).
- Når avrimingen er ferdig starter du fryseren og setter inn alle matvarer igjen.

4.3 NÅR ENHETEN IKKE BRUKES

- Feil på strømtilførselen: Ved eventuelt strømbrydd (også om sommeren) kan alle matvarer oppbevares inne i fryseren i flere timer uten fare for at de skal tine. Under strømbryddet er det viktig at døren åpnes i så kort tid som mulig og at det ikke legges inn flere matvarer i enheten.
- Dersom enheten ikke skal brukes i en lengre periode: Trekk støpselet ut av stikkontakten og la døren stå åpen (på den måten unngår du at det oppstår ubehagelig lukt).
- Flytting: Fjern alle gjenstander fra fryserens innside. Trekk til de stillbare føttene, lukk dørene og forsegle disse med teip. Forviss deg om at enheten ikke plasseres opp-ned eller horisontalt og at den ikke utsettes for vibrasjoner under flytting/transport. Ikke hell på enheten mer enn 45°. Ikke løft enheten i døren eller hengslene.

La enheten være i kontinuerlig drift når den er startet (levetiden kan forkortes dersom den slås av og startes om igjen).



5. FEILSØKING

5.1 Følgende mindre feil/problemer kan du forsøke å løse på egenhånd.

Kontakt forhandleren dersom feilen/problemene vedvarer.

Enheden fungerer ikke	Forviss deg om at enheten er kopleet til strømtilførselen og at støpselet sikker ordentlig i stikkontakten. Kontroller at spenningen er korrekt. Kontroller om det har vært strømbrydd eller om sikringer har vært løst ut.
Dårlig lukt	Pakk matvarer med sterk lukt ordentlig. Forviss deg om at det ikke er skjemte matvarer i enheten. Rengjør fryserens innside.
Kompressoren arbeider i lengre perioder	Det er normalt at kompressoren arbeider i lengre perioder når omgivelsestemperaturen er høy. Det er eventuelt lagt inn for mye matvarer samtidig. Ikke sett inn varm mat i fryseren – vent til den er avkjølt før du setter den inn. Dørene åpnes for ofte.
Belysningen tennes ikke	Forviss deg om at støpselet er satt inn i stikkontakten. Kontroller om lyspæren er skadd. Hvis lyspæren er defekt, må den skiftes av servicetekniker.
Døren lukkes ikke korrekt	Det er matvareforpakkninger i veien for døren. Det er lagt for mye matvarer i fryseren. Fryseren står ikke rett.

Høyt lydnivå	Kontroller at gulvet er plant og at fryseren står stabilt. Forviss deg om at alt tilbehør sitter korrekt på plass.
Dørtetningen lekker	Fjern fremmedlegemer fra dørtetningen. Varm opp dørtetningen (bruk hårføner eller varmt håndkle) og la den avkjøles igjen slik at den får tilbake sin form.
Enhetens kledning er varm	Det er normalt med varmeavgivning fra den innebygde kondensatoren via kledningen. Dersom enhetens utside blir varm: Forviss deg om at ventilasjonen er god (slik at varmeavgivningen forenkles). At enhetens utside blir varm kan skyldes høy omgivelsestemperatur, at det oppbevares for mye matvarer i enheten eller at kompressoren er slått av.
Overflatekondens	Kondens på fryserens utvendige flater og dørtetninger er normalt ved høy luftfuktighet. Tørk av eventuell kondens med et rent håndkle.
Unormal lyd	Summing: Kompressoren kan avgi en summelyd under drift (lyden kan være ekstra kraftig ved start og avslagning). Dette er normalt. Knirking: Kuldemedium som strømmer inne i enheten kan generer en knirkelyd (dette er normalt).

Tabell 1: Klimaklasser

Klasse	Symbol	Omgivelsestemperatur (°C)
Utvidet temperering	SN	10–32 °C
Normal	N	16–32 °C
Subtropisk	ST	18–38 °C
Tropisk	T	18–43 °C

Temperert: Denne fryseren er ment til å brukes ved omgivelsestemperatur mellom 16 og 32 °C.
 Subtropisk: Denne fryseren er ment til å brukes ved omgivelsestemperatur mellom 18 og 38 °C.

Spesielt for ny europeisk standard

Informasjon om reservedeler:

Komponent	Leveres av	Lagerføres minst til
Termostater	Servicetekniker	Minst 7 år etter at den siste modellen lanseres på markedet
Temperaturgiver	Servicetekniker	Minst 7 år etter at den siste modellen lanseres på markedet
Kretskort	Servicetekniker	Minst 7 år etter at den siste modellen lanseres på markedet
Belysning	Servicetekniker	Minst 7 år etter at den siste modellen lanseres på markedet

Dørhåndtak	Servicetekniker og sluttbruker	Minst 7 år etter at den siste modellen lanseres på markedet
Hengsler til dører	Servicetekniker og sluttbruker	Minst 7 år etter at den siste modellen lanseres på markedet
Hyller	Servicetekniker og sluttbruker	Minst 7 år etter at den siste modellen lanseres på markedet
Kurver	Servicetekniker og sluttbruker	Minst 7 år etter at den siste modellen lanseres på markedet
Dørpakninger	Servicetekniker og sluttbruker	Minst 10 år etter at den siste modellen lanseres på markedet

Kjære kunde!

1. Hvis du av en eller annen grunn vil levere tilbake eller bytte dette produktet, ber vi deg kontakte forhandleren.

Det er viktig at du kan forevise kjøpsbevis i forbindelse med tilbakelevering eller bytte.

2. Kontakt forhandlerens serviceverksted dersom produktet må repareres.

Contents

1 Safety warnings	38
1.1 Warning	38
1.3 Electricity-related warnings	40
1.2 Meaning of safety warning symbols	40
1.4 Warnings for use	41
1.5 Warnings for placement	42
1.7 Warnings for disposal	42
2 Using the freezer correctly	43
2.1 Placement	43
2.2 Levelling feet	44
2.3 Reversing the door	44
2.4 Using for the first time	46
2.5 Energy-saving tips	46
3 Layout and controls	47
3.1 Key components	47
4. Freezer maintenance and care	48
4.1 General cleaning	48
4.2 Defrosting	48
4.3 When not in use	49
5. Troubleshooting	49

1 SAFETY WARNINGS

1.1 WARNING



Warning: risk of fire / flammable materials

This appliance is intended to be used in household and similar applications such as staff kitchen areas in shops, offices and other working environments; farm houses and by clients in hotels, motels and other residential environments; bed and breakfast environments; catering and similar non-retail applications.

This appliance is not intended for use by persons (including children) with reduced physical, sensory or mental capabilities, or lack of experience and knowledge, unless they have been given supervision or instruction concerning use of the appliance by a person responsible for their safety.

Children should be supervised to ensure they do not play with the appliance.

If the power cord is damaged it must be replaced by the manufacturer, the manufacturer's service agent or similarly qualified persons in order to avoid a hazard.

DO not store explosive substances such as aerosol cans with a flammable propellant in this appliance.

The appliance must be unplugged after use and before carrying out user maintenance on the appliance.

Warning: Keep ventilation openings, in the appliance enclosure or in the built-in structure, clear of obstruction.

Warning: Do not use mechanical devices or other means to accelerate the defrosting process, other than those recommended by the manufacturer.

Warning: Do not damage the refrigerant circuit.

Warning: Do not use electrical appliances inside the food storage compartments of the appliance, unless they are of the type recommended by the manufacturer.

Warning: Please dispose of the freezer according to local regulations for the disposal of flammable blowing gas and refrigerant.

Warning: When positioning the appliance, ensure the power cord is not trapped or damaged.

Warning: Do not locate multiple portable socket outlets or portable power supplies at the rear of the appliance.

DO not use extension cords or ungrounded (two-prong) adapters.

Danger Risk of child entrapment. Before you throw away your old refrigerator or freezer:

- Remove the doors.
- Leave the drawers in place so that children cannot easily climb inside.

The freezer must be disconnected from the electrical supply before attempting to install accessories.

The refrigerant and cyclopentane foam used in the appliance are flammable. When the freezer is disposed of it must therefore be kept away from any fire source and be recycled by a suitably qualified recycling company. To prevent damage to the environment it must not be incinerated.

If doors or drawers are fitted with locks, the keys must be kept out of the reach of children and not near the freezer, in order to prevent children from becoming trapped inside.

For EN standard: This appliance can be used by children aged from 8 years and above and persons with reduce physical sensory or mental capabilities or lack of experience and knowledge if they have been supervised or instructed in how to use the appliance safely and understand the hazards involved. Children must not be allowed to play with the appliance. Cleaning and user maintenance must not be carried out by children without supervision. Children aged from 3 to 8 years are allowed to load and unload the freezer.

To avoid contamination of food, please follow these instructions:

- Opening the door for long periods of time to avoid freezing compartments of the appliance.
- Regularly clean accessible drainage systems and surfaces that can come in contact with food.
- Clean water tanks if they have not been used for 48 hours; flush the water system connected to a water supply if water has not been drawn for 5 days. (note 1)
- Store raw meat and fish in suitable containers in the freezer, so that it does not come in contact with or drip onto other food.

- Two-star ** frozen-ice-cream and making ice cubes. (note 2)
-  (note 3)

- For appliances without a foodstuff compartment. (note 4)
 - If the freezer is left empty for long periods, switch off, defrost, clean, dry, and leave the door open to prevent mould developing within the appliance.
- Notes 1, 2, 3, 4: Please check whether these apply to your product compartment type.



For a freestanding appliance: this freezer is not intended to be used as a built-in appliance.

Warning: To avoid a hazard due to instability of the appliance, it must be secured in accordance with the instructions.

Warning: Connect to portable water supply only. (Suitable for ice-making machine.)

To Prevent A Child From Becoming Trapped, do not allow children to play near the freezer (or refrigerator). (Applies to products with locks.)

1.2 MEANING OF SAFETY WARNING SYMBOLS

 Prohibition symbol	<p>This is a prohibition symbol. Failure to comply with instructions marked with this symbol may result in damage to the product or endanger the personal safety of the user.</p>
 Warning symbol	<p>This is a warning symbol. Instructions marked with this symbol must be strictly followed, otherwise it may lead to damage to the product or personal injury.</p>
 Note symbol	<p>This is a caution symbol. Instructions marked with this symbol require special caution. Insufficient caution may result in slight or moderate injury, or damage to the product.</p>

(This manual contains lots of important safety information which users must read.)

1.3 ELECTRICITY-RELATED WARNINGS



- Do not pull the power cord when unplugging the freezer. Firmly grasp the plug and pull it out from the socket directly.
- To ensure safe use, do not damage the power cord or use the power cord when it is damaged or worn.

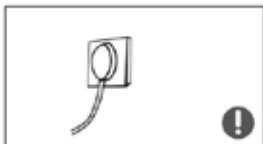

- Please use a dedicated power socket that is not shared with other electrical appliances.
The power cord should be firmly inserted in the socket, otherwise it could cause a fire.



- Please ensure that the grounding terminal of the power socket is connected to a reliable ground conductor.

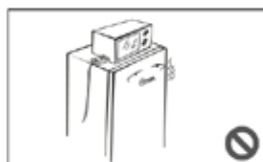

- If there is a gas leak, turn off the gas supply valve and open the doors and windows to allow the gas to escape. Do not unplug the freezer or any other electrical appliances, as an electrical spark may cause a fire.
- Do not place electrical appliances on top of the freezer, unless they are of the type recommended by the manufacturer.

1.4 WARNINGS FOR USE



- Do not disassemble or reassemble the freezer, nor damage the refrigerant circuit. Maintenance of the appliance must be carried out by a specialist.
- A damaged power cord must be replaced by the manufacturer, the manufacturer's maintenance department or suitably qualified professionals in order to avoid danger.

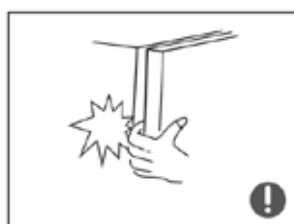

- The gaps between the freezer door and cabinet are small; avoid placing fingers in these areas to prevent trapping. Close the freezer door gently to prevent items from falling over.
- To avoid frostbite, do not pick food or containers out of the freezing compartment with your bare hands when the freezer is running, especially metal containers.



- Do not allow children to get inside or climb on the freezer; otherwise they may suffocate or fall.

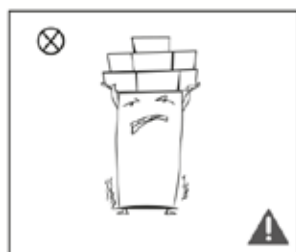

- Do not place heavy items on top of the freezer, as they may fall when the door is opened and cause injuries.
- Please unplug the freezer in the event of a power cut or when cleaning the freezer. Do not reconnect the freezer to the power supply within five minutes of switching off, to prevent damage to the compressor due to rapid restarting.

1) Freezers may not operate consistently (possibility of defrosting of contents or temperature becoming too warm in the frozen food compartment) if located for an extended period of time below the cold end of the range of temperatures for which the freezer is designed.

2) Effervescent drinks should not be stored in food freezer compartments, and some products such as water ices should not be consumed too cold.

3) Do not exceed the storage time(s) recommended by the food manufacturers for any kind of food and particularly for commercially quick-frozen food kept in the freezer.

4) Avoid any undue rise in the temperature of frozen food while defrosting the freezer, for example by wrapping the frozen food in several layers of newspaper.

5) Any rise in temperature of the frozen food during manual defrosting, maintenance or cleaning could shorten its storage life.

1.5 WARNINGS FOR PLACEMENT



- Do not put flammable, explosive, volatile or highly corrosive items in the freezer, to prevent damage to the product or fire accidents.
- Do not place flammable items near the freezer, to avoid fires.

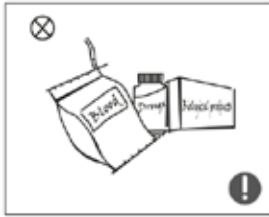

- The freezer is intended for household use, such as storage of foods; it must not be used for other purposes, such as storage of blood, drugs or biological products, etc.



- Do not store beer, beverages or other fluid contained in bottles or enclosed containers in the freezer, otherwise the bottles or enclosed containers may burst due to freezing and cause damage.

1.7 WARNINGS FOR DISPOSAL

The refrigerant and cyclopentane foam used inside the freezer are flammable.



When the freezer is disposed of it must therefore be kept away from any fire source and be recycled by a suitably qualified recycling company. To prevent damage to the environment it must not be incinerated.



Before disposing of the freezer, remove the door, remove the door seal and fit the drawers in their correct place, to prevent children from becoming trapped inside.



Correct disposal of this product:

This marking indicates that this product should not be disposed of with other household waste.

To prevent possible harm to the environment or human health from uncontrolled waste disposal, recycle the appliance responsibly to promote the sustainable reuse of material resources. To return your used appliance, please use the return and collection systems or contact the retailer where the product was purchased. They can take this product for environmentally safe recycling.

2 USING THE FREEZER CORRECTLY

2.1 PLACEMENT

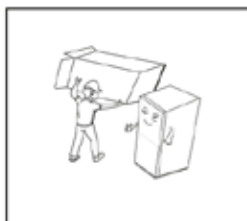

- Before use, remove all packing materials, including bottom cushions, foam pads and tapes from inside of the freezer; tear off the protective film on the door and the freezer body.

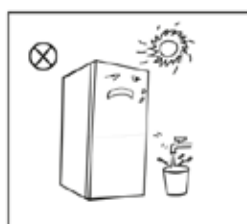

- Keep away from heat and avoid direct sunlight. Do not place the freezer in a damp or wet place, to prevent rust or reduction of insulating effect.

- Do not spray or wash the freezer; do not place the freezer in a wet area where it could easily be splashed with water, as this could impair the electrical insulation properties of the freezer.

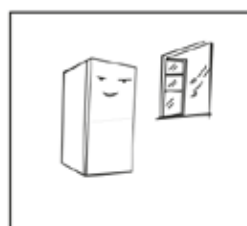

- The freezer must be placed in a well-ventilated indoor space, with a floor that is firm and level (turn the feet left or right to adjust the height if the floor is uneven).



- The space above the freezer must be greater than 30 cm, and the freezer should be placed against a wall with a clearance of more than 10 cm to facilitate heat dissipation.

Precautions before installation:

The information in this user manual is only for reference. Your product may differ in some details. Before installing and adjusting accessories, make sure the freezer is disconnected from the power supply.

2.2 LEVELLING FEET

Schematic diagram of the levelling feet

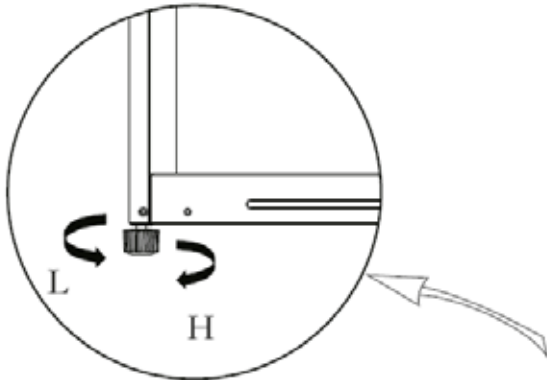





(The illustration above is only for reference. The actual configuration will depend on your particular product or statement by the distributor.)

Adjusting procedures:

- a. Turn the feet clockwise to raise the freezer;
- b. Turn the feet counter-clockwise to lower the freezer;
- c. Adjust the right and left feet as described above to level the freezer.

2.3 REVERSING THE DOOR

Tools required			
	Cross-head screwdriver		Putty knife or thin-blade screwdriver
	5/16" Socket and ratchet		Masking tape

1. Turn off the freezer.
2. Secure the door with tape.

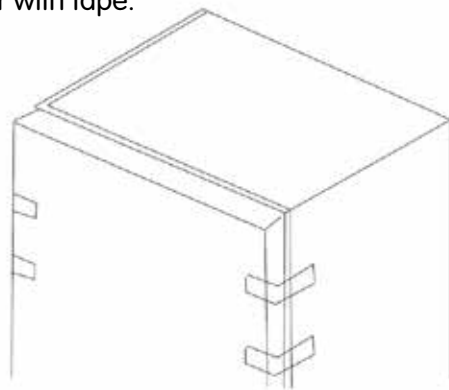

3. Unscrew the screws from the top cover and remove the top cover.



4. Unscrew the screws from the top hinge and remove the hinge.

5. Remove the door. Unscrew the screws from the bottom hinge and remove the bottom hinge and levelling feet.

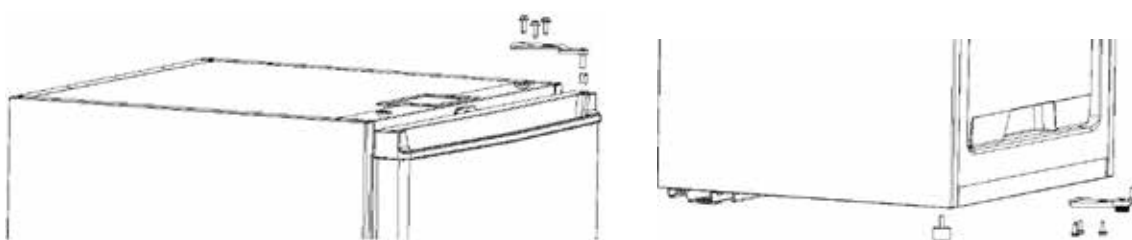

6. Refit the levelling feet and bottom hinge on the opposite side.

7. Assemble the door stopper and hinge sleeve on the opposite side.

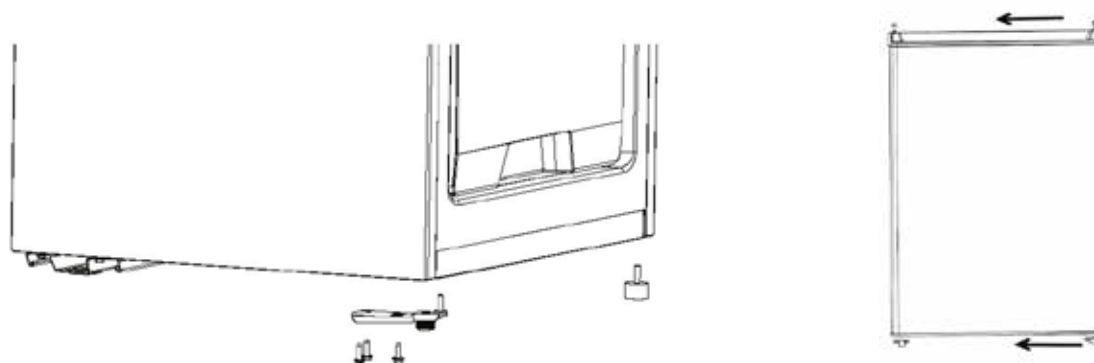

8. Lower the door carefully on to the bottom hinge vertically. Fix the upper hinge, and refit the top cover on the freezer.

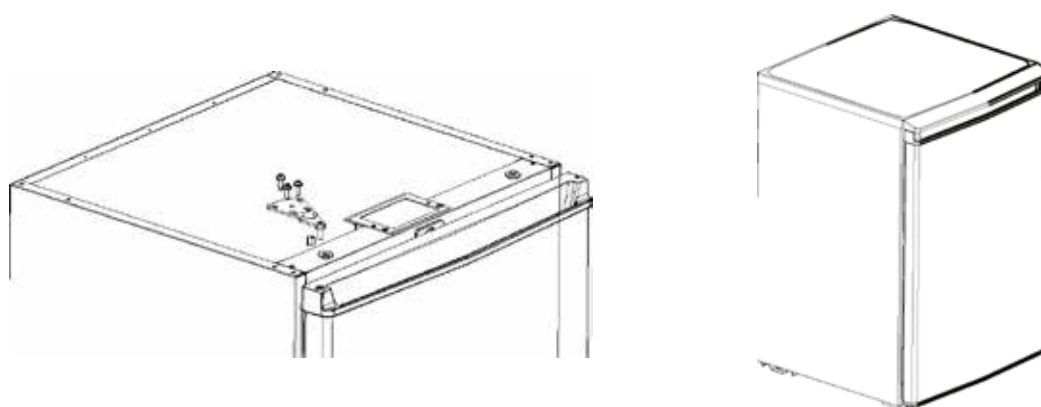

2.4 USING FOR THE FIRST TIME



- Before starting for the first time, let the freezer stand still for half an hour before connecting it to the power supply.
- Before adding any fresh or frozen foods, leave the freezer to run for 2–3 hours, or more than 4 hours in summer when the ambient temperature is high.

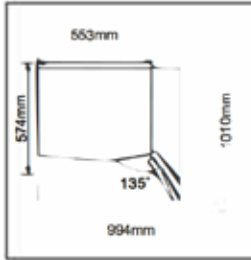

- Leave enough space for convenient opening of the door and drawers or as specified by the distributor.

2.5 ENERGY-SAVING TIPS

- The appliance should be located in the coolest area of the room, away from heat-producing appliances or heating ducts, and out of direct sunlight.
- Let hot food cool to room temperature before placing it in the appliance. Overloading the appliance forces the compressor to run for longer. Food that freezes too slowly may lose quality, or spoil.
- Be sure to wrap foods properly, and wipe containers dry before placing them in the appliance. This cuts down on frost build-up inside the appliance.
- Appliance storage containers should not be lined with aluminium foil, wax paper or paper towelling. Liners interfere with cold air circulation, making the appliance less efficient.
- Organize and label food to reduce the time that the door is left open. Remove all the items that you need at one time, and close the door as soon as possible.

3 LAYOUT AND CONTROLS

3.1 KEY COMPONENTS



(The illustration above is only for reference. The actual configuration will depend on your particular product or statement by the distributor.)

Freezing compartment

- The low-temperature freezing compartment can keep food fresh for a long time and is mainly used to store frozen foods and make ice.

The most energy-efficient position to place food is as shown in the illustration above.

- The freezing compartment is suitable for storing meat, fish, rice balls and other food that is not intended to be consumed in the short term.

- Large cuts of meat should preferably be divided into smaller pieces for easy access. Please note that food should be consumed within its recommended storage time.

Note: Adding too much food to the freezer after it is started for the first time may adversely affect freezing performance. Food should not be stored so that it blocks the air outlet, otherwise the freezing performance will also be adversely affected.

Temperature control knob

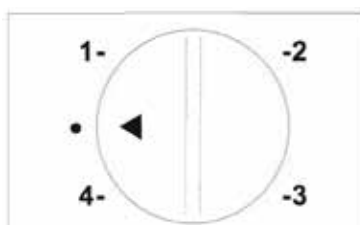

- If the ambient temperature is too high, or in summer, the thermostat can be adjusted to setting 4.

- If the ambient temperature is too low, or in winter, the thermostat can be adjusted to setting 1.

- Recommended setting: mid-range.

4. FREEZER MAINTENANCE AND CARE

4.1 GENERAL CLEANING

- Dust should be removed regularly from behind and beneath the freezer to improve the cooling effect and save energy.
- Check the door gasket regularly to make sure there is no debris. Clean the door gasket with a soft cloth dampened with soapy water or diluted detergent.
- The interior of the freezer should be cleaned regularly to avoid odour.
- Turn off the power before cleaning the interior, remove all food, drinks, shelves, drawers, etc.
- Use a soft cloth or sponge to clean the inside of the freezer, using two tablespoons of baking soda in a litre of warm water. Then rinse with water and wipe clean. After cleaning, open the door and let the interior dry naturally before turning on the power.
- For areas that are difficult to clean inside the freezer (such as narrow channels, gaps or corners), it is recommended that they are wiped regularly with a soft cloth, soft brush, etc., or if necessary in combination with suitable tools (such as thin scrapers) to ensure no contaminants or bacterial accumulation in these areas.
- Do not use soap, detergent, abrasive powder, spray cleaner, etc., as these may cause odours in the interior of the freezer and contaminate the food.
- Clean the bottle frame, shelves and drawers with a soft cloth dampened with soapy water or diluted detergent. Dry with a soft cloth or dry naturally.
- Wipe the outer surface of the freezer with a soft cloth dampened with soapy water, detergent, etc., and then wipe dry.
- Do not use hard brushes, scourers, wire brushes, abrasives (such as toothpaste), organic solvents (such as alcohol, acetone, banana oil, etc.), boiling water, acid or alkaline cleaners, which may damage the freezer surface and interior. Boiling water and organic solvents such as benzene may deform or damage plastic parts.
- Do not rinse directly with water or other liquids during cleaning to avoid short circuits or affect electrical insulation after immersion.



Always unplug the freezer before defrosting and cleaning.

4.2 DEFROSTING

- Turn off the freezer.
- Remove the food from the freezer and place it somewhere cool to prevent it from defrosting.
- Clear the drain pipe (use soft materials to prevent damage to the liner). Prepare the water containers for defrosting.
- You can let the freezer defrost naturally at ambient air temperature, or remove the frost with a scraper (use a plastic or wooden scraper to avoid damaging the liner or pipe).
- You can also use the appropriate amount of hot water to speed up defrosting, and a dry towel to mop up the water after defrosting.
- After defrosting, put the food back in the cabinet, and turn on the freezer.

4.3 WHEN NOT IN USE

- **Power failure:** In the event of a power cut, even in summer, food inside the appliance can be kept for several hours without defrosting. During the power cut the door should be opened as infrequently as possible, and no more fresh food should be put into the appliance.
- **Long-term non-use:** Unplug the appliance and clean it, then leave the door open to prevent odour.
- **Moving:** Before moving the freezer, take all items out of it, raise the levelling feet, close the doors and seal them with tape. While moving the appliance, do not lie it upside down or horizontally, or subject it to vibration. Do not tilt it more than 45°. Do not lift the appliance by the door and hinge when moving it.



(The appliance must run continuously once it is started. Generally, the operation of the appliance must not be interrupted, otherwise the service life may be impaired.)

5. TROUBLESHOOTING

5.1 You can try to solve the following simple problems by yourself.

If this does not rectify the problem, please contact the after-sales department

Appliance not working	Check whether the appliance is connected to power and the plug is firmly inserted in the socket. Check whether the voltage is too low. Check whether there has been a power cut or individual circuits have tripped.
Odour	Food with a strong odour should be tightly wrapped. Check whether there is any rotten food. Clean the inside of the freezer.
Prolonged operation of the compressor	Prolonged operation of the compressor is normal in summer when the ambient temperature is high. Too much food may have been placed in the appliance at the same time. Food must be allowed to cool down before being put into the appliance. The doors are opened too frequently.
Light does not turn on	Check whether the freezer is connected to the power supply and whether the light is damaged. Have the light replaced by a specialist.

Door does not close properly	The door is obstructed by food packages. Too much food has been placed inside. The freezer is tilted.
Loud noise	Check whether the floor is level and whether the freezer is firmly supported. Check whether accessories are placed in the proper locations.
Door seal is leaking	Remove foreign matter from the door seal. Heat the door seal and then cool it to restore its shape (use a hair dryer or a hot towel for heating).
Cabinet exterior is hot	Heat dissipation from the built-in condenser via the housing, which is normal. When the exterior becomes hot due to high ambient temperature, storage of too much food, or shutdown of the compressor, make sure there is good ventilation to facilitate heat dissipation.
Surface condensation	Condensation on the exterior surface and door seals of the freezer is normal when the ambient humidity is too high. Just wipe off the condensate with a clean towel.
Abnormal noise	Buzzing: The compressor may make a buzzing sound during operation, which may be particularly loud during starting or stopping. This is normal. Creaking: Refrigerant flowing inside the appliance may produce a creaking sound, which is normal.

Table 1 Climate classes

Class	Symbol	Ambient temperature range °C
Extended temperate	SN	10 to 32°C
Temperate	N	16 to 32°C
Subtropical	ST	18 to 38°C
Tropical	T	18 to 43°C

Temperate: This freezer is intended to be used at ambient temperatures ranging from 16°C to 32°C.

Subtropical: This freezer is intended to be used at ambient temperatures ranging from 18°C to 38°C.

Special for new European standard

The parts in the following table can be acquired from the specified channel:

Part	Provided by	Minimum period of availability
thermostats	Professional maintenance personnel	At least 7 years after the last model is launched on the market
temperature sensors	Professional maintenance personnel	At least 7 years after the last model is launched on the market
printed circuit boards	Professional maintenance personnel	At least 7 years after the last model is launched on the market
light sources	Professional maintenance personnel	At least 7 years after the last model is launched on the market

door handles	Professional repairers and final users	At least 7 years after the last model is launched on the market
door hinges	Professional repairers and final users	At least 7 years after the last model is launched on the market
trays	Professional repairers and final users	At least 7 years after the last model is launched on the market
baskets	Professional repairers and final users	At least 7 years after the last model is launched on the market
door gaskets	Professional repairers and final users	At least 10 years after the last model is launched on the market

Dear customer

1. If you want to return or replace the product, please contact the store where you bought it.
(Remember to take along purchase invoice.)
2. If your product breaks down and requires repair, please contact the after-sales service provider.

Indhold

1 Sikkerhedsadvarsler	54
1.1 Advarsel	54
1.2 Betydning af advarselssymboler med sikkerhedsadvarsler	56
1.3 Sikkerhedsadvarsler vedrørende elektricitet	56
1.4 Advarsler ved brug	57
1.6 Advarsler vedrørende affaldshåndtering	58
1.5 Advarsler vedrørende opstillingsstedet	58
2 Korrekt anvendelse af fryseren	59
2.2 Justerbare fødder	60
2.3 Vending af døren	60
2.4 Inden anvendelse første gang	62
2.5 Energibesparende tip	62
3 Opbygning og reguleringsknapper	63
3.1 Hovedkomponenter	63
4. Vedligeholdelse og pleje af fryseren	64
4.1 Normal rengøring	64
4.3 Når produktet ikke er i brug	65
5. Fejlsøgning	65

1 SIKKERHEDSADVARSLER

1.1 ADVARSEL



Advarsel! Brandfare/brandfarlige materialer

Dette produkt er beregnet til anvendelse i private husholdninger og lignende, f.eks. personalekøkkener i butikker, på kontorer eller på andre arbejdspladser, samt i landbrugskøkkener og af gæster på hoteller, moteller, B&B osv.

Dette produkt må bruges af børn samt personer med nedsatte fysiske eller mentale evner, nedsat hørelse/syn eller som mangler den fornødne erfaring, forudsat at de er under opsyn eller instrueres i sikker brug af produktet af en person der er ansvarlig for deres sikkerhed.

Du skal sikre dig, at børn ikke leger med produktet.

Hvis ledningen er beskadiget, skal den udskiftes af producenten, dennes servicerepræsentant eller andre med samme kvalifikationer; en beskadiget ledning udgør en fare.

OPBEVAR IKKE eksplosive stoffer som aerosoldåser med brandfarlige drivgasser i produktet. Frakobl strømforsyningen til produktet efter anvendelse, før du transporterer det, og før vedligeholdelse.

Advarsel! Hold ventilationsåbningerne i produktets kabinet eller indvendige dele fri.

Advarsel! Anvend ikke mekaniske anordninger eller andre midler til at fremskynde afrimningsprocessen ud over dem, som producenten anbefaler.

Advarsel! Undgå at beskadige kølemiddelkredsløbet.

Advarsel! Brug ikke andre elektriske anordninger inde i fryseren end dem, som anbefales af producenten.

Advarsel! Bortskaf fryseren i overensstemmelse med de lokale bestemmelser om bortskaffelse af brandfarlige blæsemidler og kølemiddel.

Advarsel! Ved opstilling af produktet skal du sikre dig, at netledningen ikke kommer i klemme eller bliver ødelagt.

Advarsel! Placer ikke flere transportable vægudtag eller strømforsyninger tæt på produktet.

BRUG IKKE forlængerledning eller adaptere (to pins), der ikke er jordforbundet.

Fare! Risiko for at børn kan blive fastklemmt. Før du bortskaffer et udtjent køleskab eller en fryser:

– Tag dørene af.

– Lad alle skuffer sidde i, så det gør det svært for børn at kravle ind i produktet.

Frakobl altid fryseren fra strømforsyningen, inden du installerer eventuelt tilbehør.

Der anvendes brandfarligt kølemiddel og isoleringsmateriale (cyklopentan) i dette produkt. Ved skrotning af fryseren skal den indleveres til en genbrugsstation (kontrollér, at den ikke kommer i kontakt med brandbare kilder). Produktet må ikke brændes (risiko for miljøskader).

Kontrollér, at børn ikke kan få fat i nøglerne til låsbare døre eller skuffer (opbevar nøglerne et sikkert sted). Hvis børn får fat i nøglerne, er der risiko for, at de kan låse sig inde i fryseren.

I henhold til EN-standarden: Dette produkt må bruges af børn fra 8 år og op efter og personer med nedsatte fysiske eller mentale evner, nedsat hørelse/syn eller manglende erfaring, forudsat at de er under opsyn eller har fået instruktioner i sikker brug af produktet og forstår de dermed forbundne risici. Børn må aldrig lege med produktet. Rengøring og vedligeholdelse må ikke udføres af børn der ikke er under opsyn. Børn mellem 3 og 8 år må tage produkter ud af og stille produkter ind i fryseren.

Følg disse anvisninger for at undgå forurening af fødevarer:

–Hold døren åben i så kort tid som muligt. Hvis døren holdes åben længe, stiger temperaturen i produktet.

–Rengør regelmæssigt tilgængelige dele af afløbssystemet og overflader, der kommer i kontakt med fødevarer.

–Rengør vandtankene, hvis de ikke er blevet brugt i 48 timer. Gennemskyl det vandsystem, der er tilsluttet vandforsyningen, hvis der ikke er blevet tilført vand de sidste fem dage. (bemærkning 1)

– Opbevar råt kød og rå fisk i egnede beholdere i fryseren, så disse fødevarer ikke kommer i kontakt med eller drypper væske på andre fødevarer.

–.....Frostbokse med to stjerner (***) er egnede til opbevaring af dybfrosne fødevarer eller til indfrysning/opbevaring af is og isterninger. (bemærkning 2)

–.... Frostbokse med en (*), to (***) eller tre (****) stjerner er ikke egnede til nedfrysning af ferske fødevarer. (bemærkning 3)

–Information til produkter, der ikke har fire stjerner: Denne fryser er ikke egnet til indfrysning af fødevarer. (bemærkning 4)

– Sluk, afrim, rengør, aftør og lad døren stå åben til fryseren, hvis produktet ikke skal benyttes i en længere periode, for at undgå mugdannelse.

Bemærkning 1, 2, 3, 4: Kontrollér, om disse gælder for dit produkt.



Information for fritstående produkt: Denne fryser er ikke beregnet til at blive brugt som indbygget enhed.

Advarsel! Installer produktet i henhold til anvisningerne (der kan opstå farlige situationer, hvis produktet ikke står stabilt).

Advarsel! Tilslut kun til drikkevandstilførsel (gælder produkter med ismaskine).

Lad ikke børn lege i nærheden af fryseren (eller køleskabet). Der er risiko for, at de bliver fanget (gælder produkter med lås).

1.2 BETYDNING AF ADVARSELSSYMBOLER MED SIKKERHEDSADVARSLER

 Forbudssymbol	<p>Dette er et forbudssymbol. Anvisninger med dette symbol skal respekteres. Følges disse anvisninger ikke, er der risiko for personskader og skader på produktet.</p>
 Advarselssymbol	<p>Dette er et advarselssymbol. Anvisninger ved dette symbol skal følges nøje. Hvis anvisningerne ikke overholdes, kan det føre til produktskade eller personskade.</p>
 OBS!-symbol	<p>Dette er et symbol, der betyder, at du skal passe på. Anvisninger med dette symbol kræver særlig forsigtighed. Udviser man ikke tilstrækkelig forsigtighed kan der ske lette til moderate personskader eller skader på produktet.</p>

Denne brugsanvisning indeholder vigtige sikkerhedsoplysninger, som du skal læse igennem.

1.3 SIKKERHEDSADVARSLER VEDRØRENDE ELEKTRICITET



- Træk aldrig i ledningen, når du afbryder strømforsyningen til fryseren. Tag godt fat om stikket, og træk det lige ud af stikkontakten.
- Kontrollér, at ledningen ikke er beskadiget (brug aldrig en ledning, der er beskadiget).



- Tilslut produktet til en stikkontakt i væggen, som ikke bruges til andre apparater.
Brandfare! Sørg for, at stikket på netledningen sidder korrekt i stikkontakten (et dårligt isat stik kan forårsage brand).



- Kontrollér, at stikkontaktens jordstift er forbundet korrekt til en jordleder.
- Hvis der forekommer gasudslip eller der trænger gas ud, skal gashanen straks lukkes, og døre og vinduer åbnes. Brand-/eksplosionsfare! Afbryd ikke fryseren eller andre elektriske apparater i tilfælde af gaslækage – den mindste gnist kan forårsage brand/eksplosion.

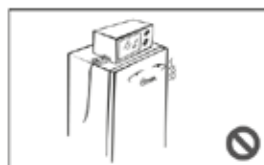

- Anbring ikke elektriske apparater oven på fryseren (hvis de ikke er af en type, der er godkendt af producenten).

1.4 ADVARSLER VED BRUG



- Demonter ikke fryseren, og pas på ikke at beskadige kølemiddelkredsløbet. Eventuel vedligeholdelse af produktet må kun udføres af en autoriseret servicetekniker.

- Hvis ledningen er beskadiget, skal den udskiftes af producenten, dennes servicepartner eller en anden autoriseret person (en beskadiget ledning er forbundet med fare).

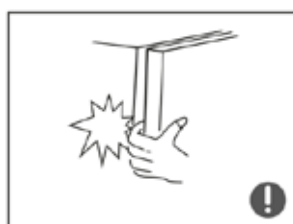

- Vær forsigtig, så du ikke får fingrene i klemme mellem fryserens dør og selve fryseren. Luk fryserens dør forsigtigt, så fødevarerne ikke vælter.

- Risiko for frostskaade! Tag ikke fødevarer eller beholdere (især metalbeholdere) ud af fryseren, når dine hænder er våde.



- Risiko for kvælning eller faldskade! Sørg for, at børn ikke kan komme ind i eller klatre på fryseren.

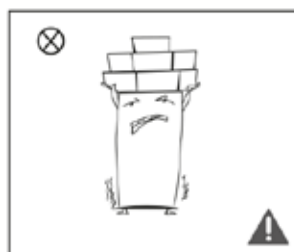

- Placer ikke tunge ting oven på fryseren. Der er risiko for, at de falder ned og forårsager personskade, når døren åbnes.

- Tag fryserens ledning ud af strømforsyningen i tilfælde af strømafbrydelse, eller når den skal rengøres. Vent mindst 5 minutter, før du tilslutter strømmen til fryseren igen (ellers kan kompressoren blive beskadiget).

1) Sørg for, at din fryser ikke kører i længere tid ved temperaturer lavere end det laveste temperaturområde, som produktet er beregnet til brug ved (indholdet kan blive optøet, eller fryserens indvendige temperatur kan blive for høj).

2) Opbevar ikke mousserende drikkevarer i fryseren. Spis ikke visse typer produkter (f.eks. sorbet), når de er for kolde.

3) Overskrid ikke den anbefalede opbevaringstid fra fødevarerproducentens side ved opbevaring i fryseren (dette gælder alle fødevarer, men især hurtigt indfrosne fødevarer).

4) Sørg for, at frosne fødevarer ikke tør op under afrimning af fryseren (vi anbefaler, at du f.eks. pakker fødevarer i flere lag avispapir).

5) Hvis temperaturen af de frosne fødevarer stiger markant under afrimningen, vedligeholdelse eller rengøring, forkortes holdbarheden væsentligt.

1.5 ADVARSLER VEDRØRENDE OPSTILLINGSSTEDET



- Opbevar ikke brandfarlige, eksplosive, flygtige eller meget ætsende stoffer i fryseren (risiko for produktskade og brand).
- Brandfare! Placer ikke brandfarlige ting nær fryseren.

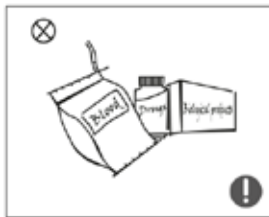

- Fryseren er udelukkende beregnet til brug i husholdningen (dvs. opbevaring af fødevarer). Den må ikke bruges til opbevaring af f.eks. blod, medicin eller biologiske produkter.



- Opbevar ikke øl, drikkevarer eller andre væsker i flasker eller andre beholdere i fryseren (der er risiko for, at de går i stykker).

1.6 ADVARSLER VEDRØRENDE AFFALDSHÅNDTERING

Der anvendes brandfarligt kølemiddel og isoleringsmateriale (cyklopentan) i denne fryser.



Ved skrotning af fryseren skal den indleveres til en genbrugsstation (kontrollér, at den ikke kommer i kontakt med brandbare kilder). Produktet må ikke brændes (risiko for miljøskader).



Fjern døren og dørpakningen, og sæt skufferne på deres pladser, før fryseren bortskaffes. Hvis du ikke gør det, er der risiko for, at børn kan komme til at sidde fast inde i produktet.



Korrekt bortskaffelse af dette produkt

Denne mærkning angiver, at produktet ikke må bortskaffes sammen med andet husholdningsaffald. Indlevér produktet til genvinding. På den måde er du med til at passe på både miljø og mennesker, og apparatets genanvendelige dele bliver genbrugt. Indlever apparatet på den lokale genbrugsstation, eller returner det til forhandleren som du købte apparatet hos. Forhandleren kan genvinde dette produkt på en miljøvenlig måde.

2 KORREKT ANVENDELSE AF FRYSEREN

2.1 Installationssted

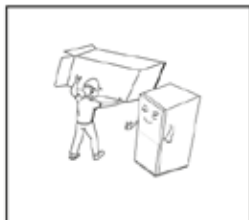

- Fjern al emballage (inkl. underlag, skumpuder og tape) inde i fryseren, og fjern plastfolie fra dør og fryser.

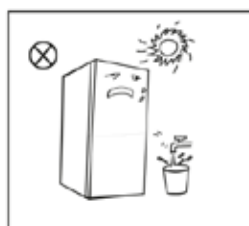

- Placer produktet et sted, hvor det ikke udsættes for varme eller direkte sollys. Placer ikke fryseren på fugtige eller våde steder (risiko for rust og forringet isoleringsevne).

- Skyl/sprøjt ikke fryseren med vand, og placer den ikke et sted, hvor der er risiko for vandstænk (den elektriske isolering kan forringes).

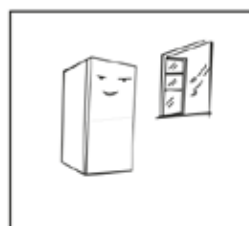

- Placer fryseren indendørs på et godt ventileret sted med et plant og hårdt gulv. Juster fødderne (drej til venstre eller højre), hvis gulvet er ujævnt.



- Sørg for, at der er mere end 30 cm plads over fryseren, og at der er mere end 10 cm plads mellem fryseren og væggen (på den måde forbedres varmeafgivelsen).

Sikkerhedsforanstaltninger før installation:

Informationen i denne brugsanvisning tjener kun som reference. Det er ikke sikkert, at dit produkt ser ud præcis som på billederne. Inden installation og justering af tilbehør: Sørg for, at stikket til fryseren er taget ud af stikkontakten.

2.2 JUSTERBARE FØDDER

Tegning over de justerbare fødder

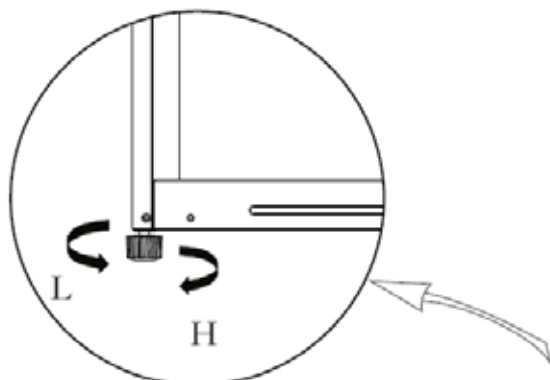





(Ovenstående illustration er kun vejledende. Den faktiske opstilling kan variere afhængigt af produktet eller forhandlerens anvisninger).

Justering af fødderne

- Skrue fødderne i urets retning for at hæve fryseren.
- Skrue fødderne mod urets retning for at sænke fryseren.
- Juster højre og venstre fod, til fryseren står lige.

2.3 VENDING AF DØREN

Nødvendige værktøjer			
	Sjerneskruetrækker		Spartel eller skruetrækker med lige kær
	Skralde med muffe (5/16")		Maskeringstape

- Sluk fryseren.
- Fastgør døren med tape.

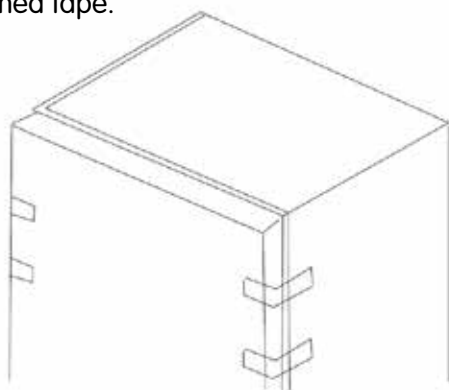

3. Skru skruerne ud af det øverste dæksel, og fjern det derefter.



4. Skru skruerne ud af det øverste hængsel, og fjern det derefter.

5. Løft døren af. Skru skruerne ud af det nederste hængsel, og fjern det og de justerbare fødder.

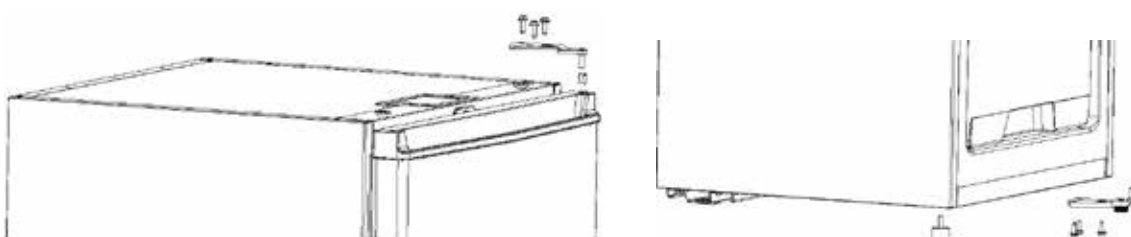

6. Monter de justerbare fødder og det nederste hængsel på den anden side af produktet.

7. Monter dørstoppet og hængselsbeslaget på den anden side af produktet.

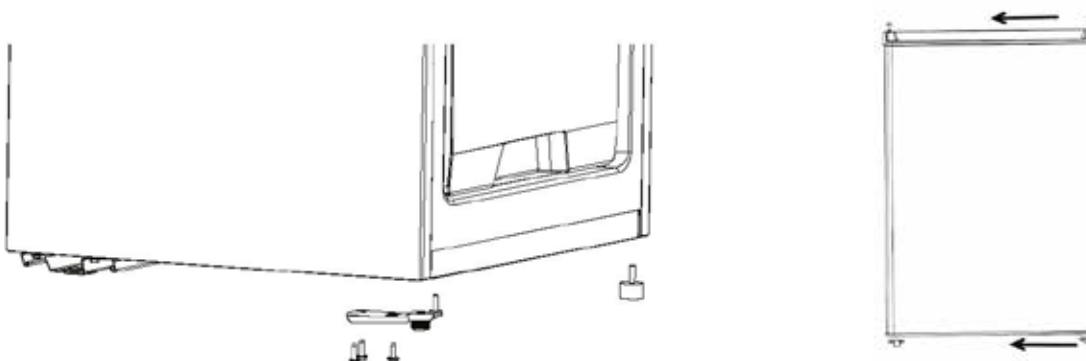

8. Hægt forsigtigt døren på det nederste hængsel (sørg for at holde døren lodret). Skru det øverste hængsel fast, og monter det øverste dæksel på fryseren.

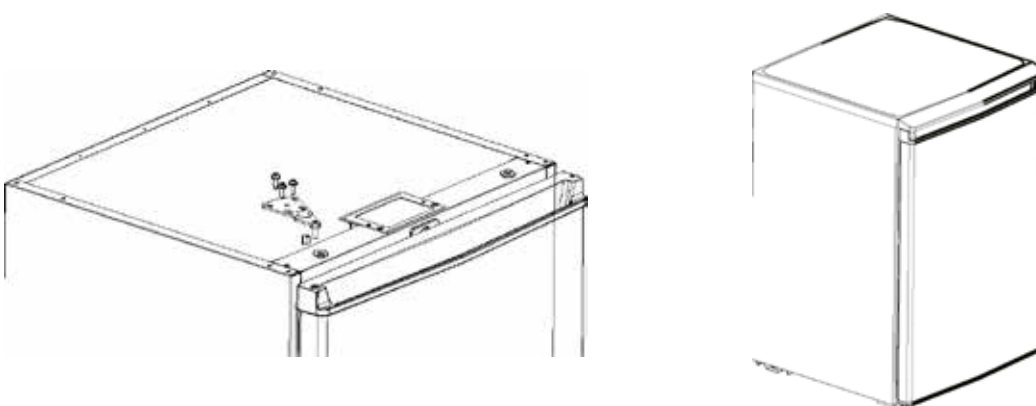

2.4 INDEN ANVENDELSE FØRSTE GANG

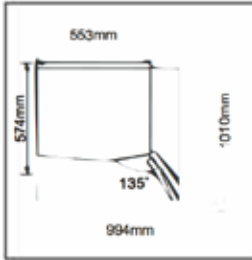

- Inden fryseren startes første gang: Lad fryseren stå stille i mindst 30 minutter, før der tilsluttes strøm til den igen.
- Start fryseren, og lad den køre i 2-3 timer (mere end 4 timer om sommeren, når den omgivende temperatur er høj), før du lægger friske eller frosne madvarer i den.
- Kontrollér, at der er tilstrækkelig plads omkring produktet, til at døren og skufferne kan åbnes uden problemer (forhandleren kan have oplysninger om dette).

2.5 ENERGIBESPARENDE TIP

- Placer produktet på det køligste sted i rummet, på et sted, hvor der ikke er varmeafgivende apparater, varmekanaler eller direkte sollys.
- Lad varme fødevarer køle af til stuetemperatur, inden du stiller dem ind i produktet. Hvis der fyldes for mange fødevarer ind i produktet, skal kompressoren køre i længere tid. Fødevarer, som udsættes for en langsom indfrysningsproces, kan miste kvaliteten eller blive ødelagt.
- Pak fødevarerne omhyggeligt ind og tør beholdere godt af, inden du stiller dem ind i produktet (på den måde reduceres risikoen for frostdannelse i produktet).
- Produktets opbevaringsrum må ikke beklædes med alu-folie, madpakkepapir eller papirhåndklæder. En sådan beklædning forringer luftcirkulationen og påvirker produktets effektivitet negativt.
- Organiser og mærk fødevarer på en måde, så du kan minimere den tid, døren skal være åben. Luk straks døren, når du har taget de fødevarer ud, du skal bruge.

3 OPBYGNING OG REGULERINGSKNAPPER

3.1 HOVEDKOMPONENTER

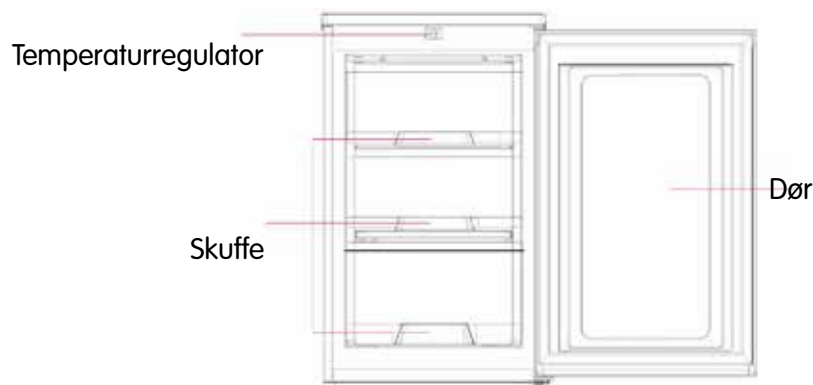

(Ovenstående illustration er kun vejledende. Den faktiske opstilling kan variere afhængigt af produktet eller forhandlerens anvisninger).

Fryser

- Fryseren anvendes til opbevaring af frosne fødevarer i længere tid og til indfrysning af is. Den mest energieffektive måde at anbringe fødevarer på vises på billedet ovenfor.
- Fryseren er beregnet til opbevaring af kød, fisk og andre fødevarer, som ikke skal bruges inden for kort tid.
- Vi anbefaler, at du deler store kødstykker op i mindre dele for at lette optøningen og doseringen. Bemærk, at fødevarer skal bruges før den anbefalede holdbarhedsdato. Obs! Fyld ikke for mange fødevarer i fryseren med det samme, når den startes (fryserens ydeevne kan blive forringet). Opbevar ikke fødevarer, så det blokerer luftudløbene (fryserens ydeevne kan blive forringet).

Temperaturregulator

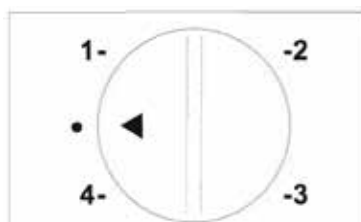

- Hvis den omgivende temperatur er meget høj (f.eks. om sommeren), kan du indstille termostaten til position 4.
- Hvis den omgivende temperatur er meget lav (f.eks. om vinteren), kan du indstille termostaten til position 1.
- Anbefalet indstilling: 2 eller 3.

4. VEDLIGEHOLDELSE OG PLEJE AF FRYSEREN

4.1 NORMAL RENGØRING

- Fjern jævnligt støv bag og under fryseren. Det forbedrer køleeffekten, og du sparer energi.
- Kontrollér regelmæssigt dørlisten, og at der ikke sidder snavs i den. Rengør dørlisten med en blød klud fugtet med vand med opvaskemiddel eller fortyndet rengøringsmiddel.
- Rengør jævnligt fryseren indvendigt for at undgå dårlig lugt.
- Sluk for produktet, tag stikket ud af stikkontakten, og fjern mad, drikkevarer, hylder, skuffer osv., før du rengør det indvendige af produktet.
- Rengør det indvendige af fryseren med en blød klud eller svamp dyppet i varmt vand med bikarbonat (to spiseskefulde bikarbonat pr. liter vand). Skyl derefter med vand og tør af. Når rengøringen er færdig, skal du åbne døren og lade det indvendige af produktet tørre helt, før du tilslutter produktet til strømforsyningen.
- Der er områder i fryseren, der er ekstra vanskelige at rengøre (f.eks. smalle mellemrum og i hjørnerne). Her er der risiko for, at der samles bakterier. Vi anbefaler derfor, at du regelmæssigt aftørrer disse områder med en blød klud eller børste (brug eventuelt tynde genstande såsom skraber osv. for at kunne nå alt snavs).
- Brug ikke sæbe, rengøringsmidler, slibende midler, rengøringspray eller lignende. Den type produkter kan forårsage dårlig lugt i fryseren og forurene fødevarer, der opbevares der.
- Rengør flaskehylde, hylder og skuffer med en blød klud fugtet i vand med opvaskemiddel eller fortyndet rengøringsmiddel. Aftør med en blød klud, eller lad emnerne tørre af sig selv.
- Tør fryserens ydre overflader af med en blød klud fugtet med vand med opvaskemiddel, rengøringsmiddel eller lignende. Afslut med at aftørre alle overflader.
- Brug ikke hårde børster, ståluld eller hårde skuresvampe, stålbørste, produkter med slibemiddel (f.eks. tandpasta), organiske opløsningsmidler (alkohol, acetone, bananolie osv.), kogende vand eller syre- eller basebaserede rengøringsmidler til rengøring af fryseren (fryserens overflader kan tage skade). Kogende vand og organiske opløsningsmidler som benzen kan deformere eller beskadige plastkomponenter.
- Skyl ikke direkte med vand eller anden væske under rengøring (risiko for kortslutning eller skade på den elektriske isolering).



Afbryd strømforsyningen til fryseren, før du påbegynder afrimning eller rengøring.

4.2 Afrimning

- Sluk fryseren.
- Tag alle fødevarer ud af fryseren, og anbring dem et køligt sted, så de ikke tør op.
- Rengør udløbsrøret (brug et blødt materiale, så indsatsen ikke bliver beskadiget). Placer en vandbeholder til opsamling af det optøede vand.
- Du kan lade fryseren afrime af sig selv (ved den omgivende temperatur) eller fjerne isen med en passende skraber (brug en skraber af plast eller træ, så indersiden ikke bliver beskadiget).
- Du kan også fremskynde afrimningen ved at stille en beholder med varmt vand i produktet. Læg også et håndklæde i produktet for at opsuge det vand, der dannes under afrimningen.
- Når afrimningen er slut, starter du fryseren og lægger alle fødevarerne ind igen.

4.3 NÅR PRODUKTET IKKE ER I BRUG

- Fejl på strømforsyningen: I tilfælde af strømafbrydelse (også om sommeren) kan alle fødevarer opbevares i produktet i flere timer uden risiko for optøning. Under strømafbrydelsen er det vigtigt, at du ikke åbner døren flere gange end nødvendigt og ikke lægger flere fødevarer ind i produktet.
- Hvis produktet ikke skal anvendes i en længere periode: Tag stikket ud af stikkontakten, og lad døren stå åben (på den måde undgår du dårlig lugt).
- Flytning: Fjern alle genstande fra fryseren. Spænd justeringsfødderne, luk dørene og forsegl disse med tape. Sikr dig, at produktet ikke vendes på hovedet eller lægges på siden, og at det ikke udsættes for vibrationer under flytningen/transporten. Produktet må ikke vippes mere end 45°. Løft ikke produktet i døren eller hængslet.



Lad produktet køre uden afbrydelser, når det startes igen (produktets levetid kan blive forkortet, hvis det afbrydes).

5. FEJLSØGNING

5.1 Følgende mindre fejl/problemer kan du prøve selv at løse.

Kontakt forhandleren, hvis fejlen/problemet fortsætter.

Produktet fungerer ikke.	Kontrollér, at produktet er tilsluttet strømforsyningen, og at stikket sidder korrekt i stikkontakten i væggen. Kontrollér, at spændingen er korrekt. Kontrollér, om der har været strømafbrydelse, eller om sikringen er blevet udløst.
Dårlig lugt	Pak fødevarer med kraftig lugt ordentligt ind. Sikr dig, at der ikke er fordærvede fødevarer i produktet. Rengør fryseren indvendigt.
Kompressoren kører i lang tid	Det er normalt, at kompressoren kører i længere perioder, når den omgivende temperatur er høj. Der er muligvis blevet lagt for mange fødevarer i produktet på én gang. Stil ikke varm mad i produktet – vent, til den er kølet ad, før du stiller den ind. Dørene har været åbnet for tit.
Lyset tænder ikke	Kontrollér, at fryserens stik er sat i stikkontakten. Kontrollér, om pæren er beskadiget. Hvis pæren er sprunget, skal den udskiftes af en servicetekniker.
Døren lukker ikke korrekt	Der sidder fødevareemballage i vejen for døren. Der er blevet anbragt for mange fødevarer i produktet. Fryseren står skævt.

Højt lydniveau	Kontrollér, at gulvet er plant, og at fryseren står stabilt. Kontrollér, at alt tilbehør sidder korrekt.
Dørlisten lækker	Fjern fremmede genstande fra dørlisterne. Varm dørlisten op (brug en hårtørrer eller et varmt håndklæde) og lad den køle af igen, så den får sin oprindelige form.
Produktets dæksel er varmt	Der er normalt af den indbyggede kondensator afgiver varme. Hvis produktets yderside bliver varm: Sørg for, at der er god ventilation (så varmeafgivelsen bliver lettere). Hvis produktets yderside bliver varm, kan det skyldes en høj omgivende temperatur, at der opbevares for mange fødevarer i produktet, eller at kompressoren er slukket.
Overfladekondens	Kondens på fryserens udvendige overflader og dørlister er normalt ved høj luftfugtighed. Tør eventuel kondens væk med et rent håndklæde.
Unormal lyd	Brummen: Kompressoren kan udsende en brummende lyd under drift (lyden kan være ekstra høj ved opstart og nedlukning). Det er normalt. Knirkende lyd: Kølemidlet, som strømmer inde i produktet kan give en knirkende lyd fra sig (dette er normalt).

Tabel 1: Klimaklasser

Klasse	Symbol	Omgivende temperatur (°C)
Udvidet temperering	SN	10-32 °C
Tempereret	N	16-32 °C
Subtropisk	ST	18-38 °C
Tropisk	T	18-43 °C

Tempereret: Denne fryser er beregnet til brug ved en omgivende temperatur på mellem 16 og 32 °C.

Subtropisk: Denne fryser er beregnet til brug ved en omgivende temperatur på mellem 18 og 38 °C.

Specielt for den nye europæiske standard

Information om reservedele:

Komponent	Leveres af	Lagerføres i minimum
Termostater	Servicetekniker	Mindst 7 år efter, at den sidste model lanceres på markedet
Temperaturføler	Servicetekniker	Mindst 7 år efter, at den sidste model lanceres på markedet
Printkort	Servicetekniker	Mindst 7 år efter, at den sidste model lanceres på markedet
Belysning	Servicetekniker	Mindst 7 år efter, at den sidste model lanceres på markedet
Låghåndtag	Serviceteknikere og slutbrugere	Mindst 7 år efter, at den sidste model lanceres på markedet

Hængsler til døre	Serviceteknikere og slutbrugere	Mindst 7 år efter, at den sidste model lanceres på markedet
Hylde	Serviceteknikere og slutbrugere	Mindst 7 år efter, at den sidste model lanceres på markedet
Kurve	Serviceteknikere og slutbrugere	Mindst 7 år efter, at den sidste model lanceres på markedet
Dørhåndtag	Serviceteknikere og slutbrugere	Mindst 10 år efter, at den sidste model lanceres på markedet

Kære kunde!

1. Hvis du af en eller anden grund vil returnere eller bytte dette produkt, bedes du kontakte din forhandler.

Det er vigtigt, at du kan fremvise kvitteringen i forbindelse med returnering eller ombytning.

2. Kontakt forhandlerens serviceværksted, hvis produktet skal repareres.

Sisältö

1 Turvallisuusvaroitukset	70
1.1 Varoitukset	70
1.3 Sähköturvallisuutta koskevat varoitukset	72
1.2 Varoitusmerkkien kuvaukset	72
1.4 Käyttöä koskevat varoitukset	73
1.5 Sijoituspaikkaa koskevat varoitukset	74
1.6 Hävittämistä koskevat varoitukset	74
2 Pakastimen käyttäminen	75
2.1 Sijoituspaikka	75
2.2 Säädettävät jalat	76
2.3 Oven saranoinnin vaihtaminen	76
2.4 Ennen ensimmäistä käyttökertaa	78
2.5 Vinkkejä energian säästämiseen	78
3 Rakenne ja säätimet	79
3.1 Tärkeimmät osat	79
4. Pakastimen kunnossapito	80
4.1 Normaalipuhdistus	80
4.2 Sulattaminen	80
4.3 Käyttötaut	81
5. Vianmääritys.	81

1 TURVALLISUUSVAROITUKSET

1.1 VAROITUKSET



Varoitus! Tulipalon vaara/Syttyviä materiaaleja

Tämä laite on tarkoitettu kotitalouksiin ja vastaaviin kohteisiin, kuten liikkeiden, toimistojen ja muiden työpaikkojen henkilöstökeittiöt, maatilat, hotellien, motellien ja muiden majoitusliikkeiden vierastilat, cateringtoiminta ja muu ei-kaupallinen käyttö.

Laite sopii liikunta-, kuulo-, näkö- tai kehitysvammaisten tai kokemattomien henkilöiden (myös lasten) käyttöön, jos heitä valvotaan tai jos heidän turvallisuudestaan vastaava henkilö opettaa heidät käyttämään laitetta.

Kerro lapsille selvästi, ettei laitteella saa leikkiä.

Jos virtajohto on vahingoittunut, se on vaihdettava valmistajalla, valmistajan huoltoedustajalla tai muulla vastaavasti koulutetulla henkilöllä, sillä vahingoittunut johto on vaarallinen.

LAITTEESSA EI SAA säilyttää räjähtäviä aineita, esimerkiksi ponnekaasua sisältäviä aerosolitölkkejä.

Irrota laitteen pistoke pistorasiasta, kun laite ei ole käytössä, ennen kuljetusta ja ennen huoltotoimenpiteitä.

Varoitus! Laitteen ulko- ja/tai sisäpuolella olevia ilmanvaihtoaukkoja ei saa peittää.

Varoitus! Älä käytä muita kuin valmistajan suosittelemia työkaluja tai muita mekaanisia välineitä sulatuksen nopeuttamiseksi.

Varoitus! Älä vaurioita kylmäainepiiriä.

Varoitus! Älä käytä pakastimen sisällä muita kuin valmistajan suosittelemia sähkölaitteita.

Varoitus! Pakastin on hävitettävä paikallisten, syttyviä eristemateriaaleja ja kylmäaineita koskevien määräysten mukaisesti.

Varoitus! Varmista, ettei sähköjohto jää kiinni mihinkään tai vaurioidu, kun sijoitat laitteen paikalleen.

Varoitus! Älä sijoita siirrettäviä pistorasioita tai virtalähteitä laitteen läheisyyteen.

ÄLÄ KÄYTÄ jatkojohtoa tai maadoittamatonta (kaksipiikkistä) sovitetta.

Vaara! Lapset voivat jäädä ansaan laitteen sisälle. Tee seuraavat toimenpiteet ennen pakastimen poistamista käytöstä:

- Ota ovet pois.
- Jätä kaikki laatikot paikoilleen; ne estävät lapsia menemästä laitteen sisälle.

Irrota laitteen pistoke pistorasiasta aina ennen tarvikkeiden asentamista.

Tämän laitteen kylmäaine ja eristemateriaali (syklopentaani) ovat syttyviä materiaaleja. Pakastin on toimitettava hävitettäväksi hyväksytyyn kierrätyspisteeseen, eikä sitä saa altistaa syyntymisvaaralle. Ympäristösyistä tätä laitetta ei saa hävittää polttamalla.

Säilytä lukittavien ovien tai laatikoiden avaimet huolellisesti lasten ulottumattomissa. Mikäli lapset saavat avaimet haltuunsa, he saattavat lukita itsensä pakastimen sisään.

EN-standardi: Vähintään 8 vuotta täyttäneet lapset ja henkilöt, joilla on fyysisiä, näkö-/kuuloaistiin liittyviä tai psyykkisiä rajoitteita tai vain vähän kokemusperäistä tietoa, voivat käyttää tätä laitetta, mikäli heidän toimintaansa laitteen parissa valvotaan tai heidät perehdytetään sen käyttämiseen niin, että he ymmärtävät käyttöön liittyvät vaarat. Laitteella ei saa koskaan leikkiä. Lapset eivät saa puhdistaa tai huoltaa laitetta ilman valvontaa. 3–8-vuotiaat lapset saavat laittaa tuotteita pakastimeen ja ottaa niitä pois. Voit parantaa elintarvikkeiden säilymistä noudattamalla seuraavia ohjeita:

- Pidä ovea avoinna mahdollisimman lyhyen ajan; jos se on auki pitkään, lämpötila laitteen sisällä nousee.
- Puhdista säännöllisesti pinnat, jotka joutuvat kosketuksiin elintarvikkeiden kanssa, sekä ulottuvilla olevat vedenpoistojärjestelmän osat.
- Puhdista vesisäiliöt, mikäli niitä ei ole käytetty 48 tuntiin. Huuhtelee vesijohtoon yhteydessä oleva vesijärjestelmä, mikäli vettä ei ole otettu viimeksi kuluneen viiden päivän aikana. (huomautus 1)
- Säilytä raaka liha ja raaka kala pakastimessa pakattuna niin, etteivät ne joudu kosketuksiin muiden elintarvikkeiden kanssa tai valuta nesteitä niiden päälle.

–Kahden tähden pakastelokerot (**) soveltuvat pakastettujen elintarvikkeiden säilytykseen tai jäätelön ja jääpalojen pakastamiseen/säilytykseen. (huomautus 2)

–..... Yhden (*), kahden (**) tai kolmen (***) tähden pakastelokerot eivät sovellu tuoreiden elintarvikkeiden jäädyttämiseen. (huomautus 3)

- Laitteet, joilla ei ole neljän tähden luokitusta: Tämä pakastin ei sovellu elintarvikkeiden jäädyttämiseen. (huomautus 4)
- Mikäli pakastinta ei käytetä pitkään aikaan, se on sammutettava, sulatettava, puhdistettava ja kuivattava, ja sen ovi on jätettävä auki. Muuten laitteen sisälle voi muodostua homeita. Huomautukset 1, 2, 3, 4: Tarkista, koskevatko nämä huomautukset hankkimaasi tuotetta.



Vapaasti sijoitettavat laitteet: Tämä pakastin ei ole kalusteisiin upotettava malli.

Varoitus! Kiinnitä laite ohjeiden mukaisella tavalla. Epävakaa laite voi aiheuttaa vaaratilanteita.

Varoitus! Laitteen saa liittää ainoastaan juomavesijohtoon (laitteet, joissa on jääpalakone).

Älä anna lasten leikkiä (lukkiutuvan) pakastimen lähellä, sillä he voivat jäädä ansaan laitteen sisälle.

1.2 VAROITUSMERKKIEN KUVAUKSET

 Kieltomerkki	<p>Tämä on kieltomerkki. Merkin yhteydessä annettuja ohjeita on noudatettava. Ohjeiden noudattamatta jättäminen voi johtaa henkilövahinkoihin tai tuotteen vaurioitumiseen.</p>
 Varoitusmerkki	<p>Tämä on varoitusmerkki. Sen yhteydessä annettuja ohjeita on noudatettava tarkasti. Ohjeiden noudattamatta jättäminen voi johtaa henkilövahinkoihin tai tuotteen vaurioitumiseen.</p>
 HUOM!-merkki	<p>Tämä huomiomerkki. Sillä merkitään tilanteet, jotka vaativat erityistä huomiota. Varomattomuus näissä tilanteissa voi johtaa lievään tai kohtalaiseen henkilövahinkoon tai tuotteen vaurioitumiseen.</p>

Tämä käyttöohje sisältää tärkeitä turvallisuustietoja, jotka on luettava huolellisesti.

1.3 SÄHKÖTURVALLISUUTTA KOSKEVAT VAROITUKSET



- Älä irrota pistoketta pistorasiasta virtajohdosta vetämällä. Pidä tukevasti kiinni pistokkeesta ja vedä se suoraan ulos pistorasiasta.
- Varmista, että sähköjohto on ehjä: älä käytä vioittunutta sähköjohtoa.

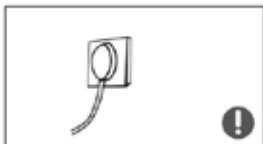

- Liitä laite seinäpistorasiaan, joka on vain tämän laitteen käytössä. Tulipalon vaara! Varmista, että pistoke asettuu pistorasiaan tiiviisti; huono kosketus voi johtaa tulipaloon.



- Varmista, että pistorasian maadoitusnasta on yhteydessä asianmukaiseen maadoitusjohtimeen.

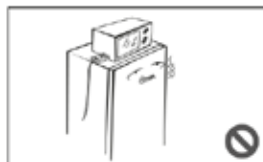

- Kaasuvuotoepäilyn yhteydessä kaasuhanana on suljettava välittömästi ja tila on tuuletettava huolellisesti avaamalla ovet ja ikkunat. Tulipalon/räjähdyksen vaara! Älä missään tapauksessa irrota pakastinta tai muuta sähkölaitetta virtalähteestä, mikäli tilassa on kaasuvuotoepäily – pieninkin kipinä voi aiheuttaa kaasun syttymisen/räjähämisen.

- Älä sijoita pakastimen päälle sähkölaitteita, elleivät ne ole valmistajan hyväksymää tyyppiä.

1.4 KÄYTTÖÄ KOSKEVAT VAROITUKSET



- Pakastinta ei saa purkaa, eikä sen kylmäainepiiriä saa vaurioittaa. Mahdolliset huoltotoimenpiteet edellyttävät aina huoltoteknikon koulutusta tai pätevyyttä.

- Vaurioitunut virtajohto on vaarallinen, ja sen saa vaihtaa vain valmistaja, valmistajan valtuuttama huoltoliike tai huoltoteknikko, jolla on asianmukainen pätevyys.

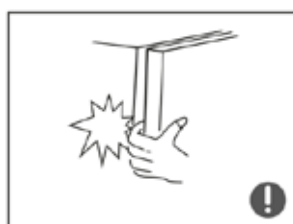

- Varo sormiasi: ne voivat jäädä pakastimen oven ja rungon väliin. Sulje pakastimen ovi varovasti, etteivät pakasteet kaadu.

- Paleltumisvammojen vaara! Älä ota elintarvikkeita tai (metalli)rasioita pakastimesta märin käsin.



- Tukehtumis-/putoamisvaara! Varmista, etteivät lapset voi päästä laitteen sisälle tai päälle.

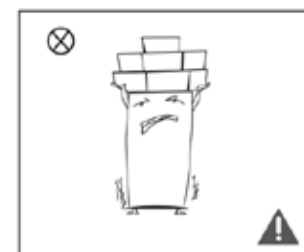

- Älä sijoita pakastimen päälle raskaita esineitä. Ne saattavat pudota ja aiheuttaa henkilövahinkoja, kun ovi avataan.

- Irrota pakastimen pistoke pistorasiasta, mikäli sähköt katkeavat ja kun olet aloittamassa laitteen puhdistamisen. Odota vähintään 5 minuuttia, ennen kuin liität pistokkeen takaisin, muuten kompressori voi vioittua.

1) Kylmälaitteet eivät välttämättä toimi oikein, mikäli ne sijoitetaan pitkäksi aikaa niille soveltuvia viileitä ilmastoluokkia alemmille vyöhykkeille. Tällöin sisältö voi sulaa tai lämpötila laitteen sisällä nousee liian korkeaksi.

2) Älä säilytä pakastimessa kuohuvia juomia. Älä syö tiettyjä tuotetyyppejä (kuten sorbetteja) liian kylmänä.

3) Älä ylitä elintarvikevalmistajien suosittelemaa enimmäissäilytysaikaa; tämä on erityisen tärkeää pikapakastettujen tuotteiden kohdalla.

4) Varmista, etteivät pakasteet pääse sulamaan laitteen sulatuksen aikana; ne kannattaa kääriä esimerkiksi moninkertaiseen sanomalehtipaperiin.

5) Tuotteiden säilyvyys heikentyy, mikäli ne alkavat sulaa laitteen manuaalisen sulatuksen, puhdistamisen tai huoltotoimien aikana.

1.5 SIJOITUSPAIKKAA KOSKEVAT VAROITUKSET

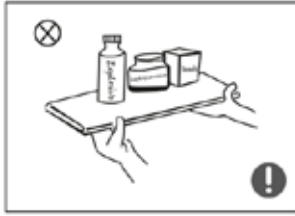

- Älä säilytä pakastimessa syttyviä, räjähtäviä, haihtuvia tai hyvin syövyttäviä aineita, sillä ne voivat vahingoittaa laitetta ja aiheuttaa tulipalon.
- Tulipalon vaara! Älä sijoita syttyviä tavaroita pakastimen lähelle.

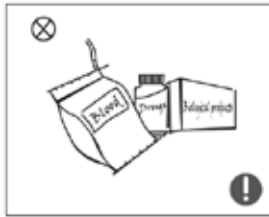

- Pakastin on tarkoitettu vain kotitalouskäyttöön (eli elintarvikkeiden säilyttämiseen). Sitä ei saa käyttää esimerkiksi veren, lääkkeiden tai biologisten tuotteiden säilyttämiseen.



- Olutta, muita juomia tai nesteitä ei saa pakastaa, sillä niiden pulloet tai muut säiliöt voivat haljeta.

1.6 HÄVITTÄMISTÄ KOSKEVAT VAROITUKSET

Tämän pakastimen kylmäaine ja eristemateriaali (syklopentaani) ovat syttyviä materiaaleja.



Pakastin on toimitettava hävitettäväksi hyväksytyyn kierrätyspisteeseen, eikä sitä saa altistaa syyntymisvaaralle. Ympäristöystävällistä tätä laitetta ei saa hävittää polttamalla.



Irrota pakastimen ovi ja ovitiiviste, mutta jätä laatikot paikoilleen, ennen kuin toimitat sen hävitettäväksi. Muutoin vaarana on lasten jääminen ansaan laitteen sisälle.



Laitteen hävittäminen oikealla tavalla

Tämä merkintä tarkoittaa, ettei tuotetta saa hävittää kotitalousjätteiden joukossa. Toimita tuote kierrätykseen. Näin autat suojelemaan ympäristöä ja ihmisten terveyttä, ja samalla laitteen kierrätettävät osat voidaan käyttää uudelleen. Voit toimittaa laitteen joko paikalliseen kierrätys- ja keräysjärjestelmään tai takaisin laitteen myyneelle jälleenmyyjälle. Jälleenmyyjällä on järjestelmä tuotteen hävittämiseksi ympäristöystävällisellä tavalla.

2 PAKASTIMEN KÄYTTÄMINEN

2.1 SIOITUSPAIKKA

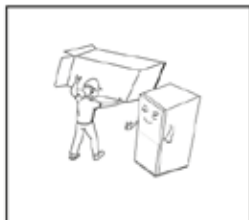

- Poista kaikki pakkausmateriaalit (muista myös pohjasuojus, vaahtomuovipehmusteet ja teipit) pakastimen sisältä, ja vedä ovea ja runkoa suojaavat muovikalvot pois.

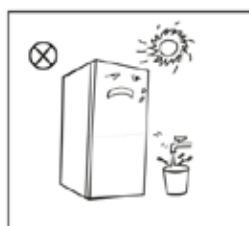

- Älä sijoita laitetta liian lähelle lämmönlähdettä tai suoraan auringonpaisteeseen. Älä sijoita laitetta kosteaan tai märkään ympäristöön; ruostumis- ja eristysongelmien vaara.
- Älä huuhtele tai pese pakastinta vedellä ja varmista, ettei sen sijoituspaikkaan voi roiskua vettä; sähköturvallisuusriski.

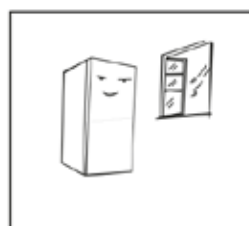

- Sijoita pakastin hyvin tuulettuvaan sisätilaan, jossa on tasainen ja kova lattia. Säädä jalkoja (kierrä vasemmalle tai oikealle), mikäli lattia ei ole suora.



- Varmista, että pakastimen yläpuolelle jää vapaata tilaa vähintään 30 cm ja pakastimen ja seinän väliin vähintään 10 cm, jotta lämpö pääsee haihtumaan.

Asennuksen edellyttämät turvatoimet:

Tämän käyttöohjeen tiedot on tarkoitettu vain ohjeellisiksi; hankkimasi tuote ei välttämättä vastaa kaikilta osin käyttöohjeen kuvia. Annen tarvikkeiden asentamista ja säätämistä: Varmista, että pakastimen pistoke ei ole pistorasiassa.

2.2 SÄÄDETTÄVÄT JALAT

Kuva säätöjaloista

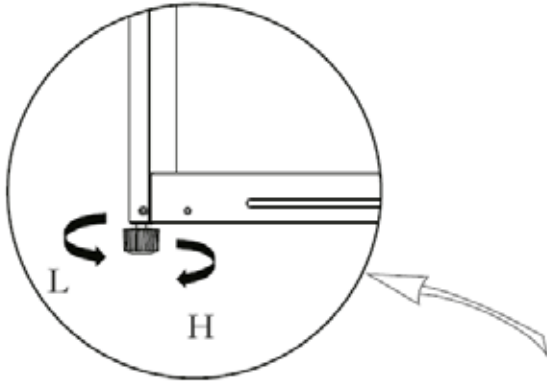



(Yllä oleva kuva on vain ohjeellinen. Todellinen rakenne vaihtelee tuotteen tyyppin tai jälleenmyyjän toteutuksen mukaan.)

Säätäminen

- Myötäpäivään kiertäminen korottaa pakastinta.
- Vastapäivään kiertäminen laskee pakastinta.
- Säädä oikeaa ja vasenta jalkaa, pakastin on vaakasuorassa.

2.3 OVEN SARANOINNIN VAIHTAMINEN

Tarvittavat työkalut			
	Ristipäinen ruuvitaltta		Laastilasta tai litteäpäinen ruuvitaltta
	Räikkäväännin ja hylsy, 5/16"		Maalarinteippiä

- Sammuta pakastin.
- Varmista ovet teipillä.

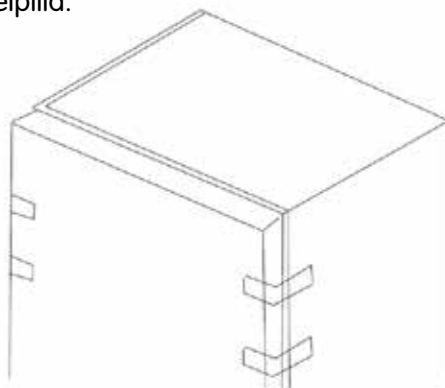

3. Avaa yläsuojuksen ruuvit ja ota suojus pois.



4. Avaa yläsaranan ruuvit ja ota sarana pois.

5. Nosta ovi pois. Avaa alasaranan ruuvit ja ota sarana ja säädettävät jalat pois.

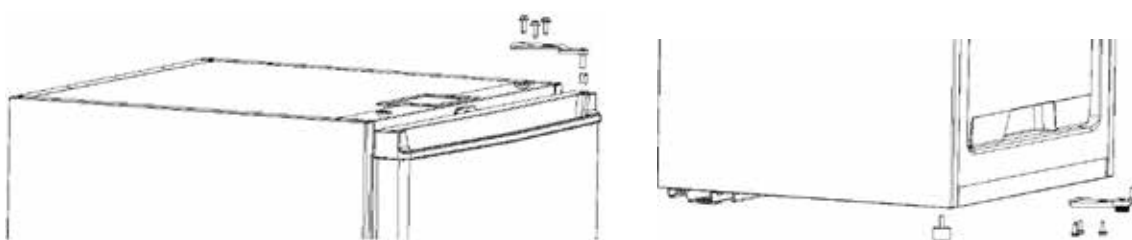

6. Asenna säädettävät jalat ja alasarana laitteen toiselle puolelle.

7. Asenna ovenrajoitin ja saranan kiinnike laitteen toiselle puolelle.

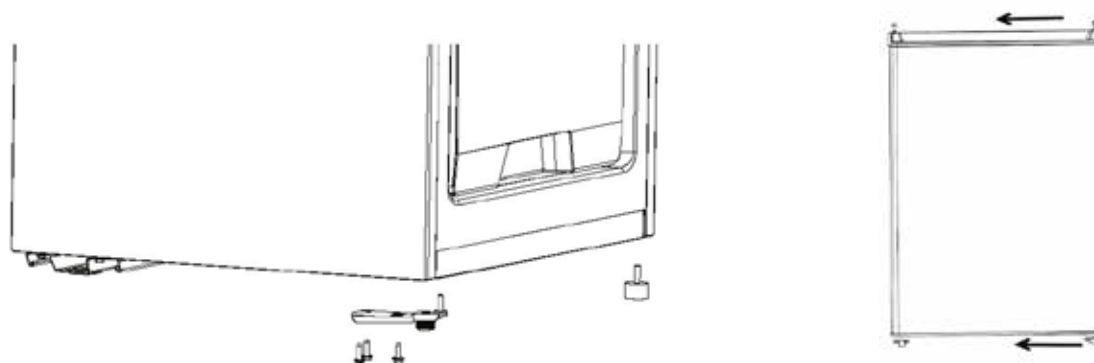

8. Nosta ovi varovasti alasaranalle; pidä ovi koko ajan pystysuorassa. Kiinnitä yläsarana ruuveilla ja asenna yläsuojus pakastimeen.

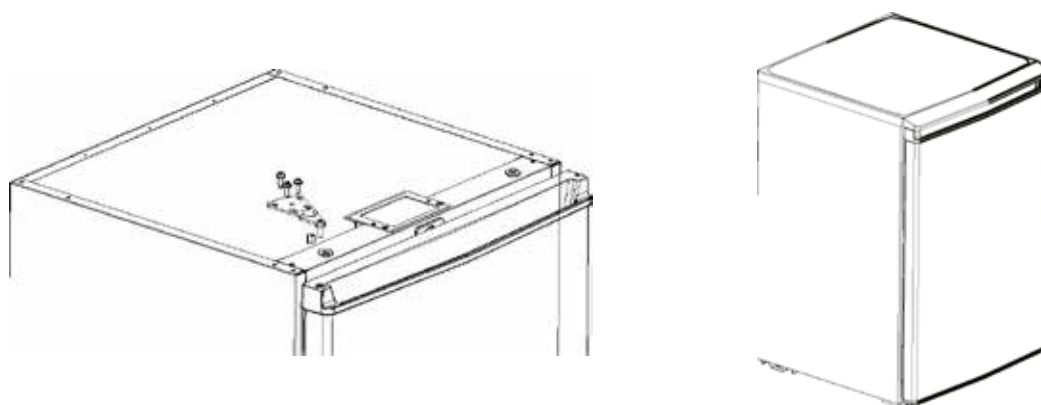

2.4 ENNEN ENSIMMÄISTÄ KÄYTTÖKERTAA

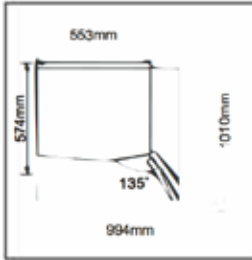

- Ennen pakastimen käynnistämistä ensimmäisen kerran: Anna pakastimen vakautua vähintään 30 minuuttia, ennen kuin yhdistät sen verkkovirtaan.
- Käynnistä pakastin ja anna sen käydä 2–3 tuntia (kesällä yli 4 tuntia, koska ympäristön lämpötila on korkeampi), ennen kuin laitat sisälle tuoreita ja pakastettuja elintarvikkeita.
- Varmista, että laitteen ympärillä on riittävästi tilaa niin, että ovi ja laatikot avautuvat esteettä (jälleenmyyjällä saattaa olla ohjeita tästä).

2.5 VINKKEJÄ ENERGIAN SÄÄSTÄMISEEN

- Sijoita laite huoneen viileimpään osaan, jossa ei ole lämpöä tuottavia laitteita, lämmityskanavia eikä suoraa auringonpaistetta.
- Anna kuumien elintarvikkeiden jäähtyä huonelämpötilaan, ennen kuin sijoitat ne laitteeseen. Mikäli laitteeseen laitetaan liian paljon elintarvikkeita, kompressori joutuu työskentelemään pidempään. Hidas jäätyminen voi heikentää elintarvikkeiden laatua tai jopa pilata ne.
- Aseta elintarvikkeet laitteeseen huolellisesti. Pyyhi säilytysastiat kuiviksi ennen laitteeseen sijoittamista, sillä se vähentää huurteen muodostumista.
- Laitteen säilytystiloja ei saa vuorata alumiinifoliolla, voipaperilla tai paperipyyhkeillä. Vuoraus voi estää ilman kiertämistä ja heikentää laitteen suorituskykyä.
- Merkitse ja sijoita elintarvikkeet siten, että laitteen ovea ei tarvitse pitää auki turhan pitkään. Sulje ovi heti, kun olet ottanut tarvittavat elintarvikkeet ulos.

3 RAKENNE JA SÄÄTIMET

3.1 TÄRKEIMMÄT OSAT



(Yllä oleva kuva on ohjeellinen. Todellinen rakenne vaihtelee tuotteen tyyppin tai jälleenmyyjän toteutuksen mukaan.)

Pakastin

- Pakastinta käytetään elintarvikkeiden pidempiaikaiseen säilyttämiseen sekä jääpalojen jäädyttämiseen.

Yllä olevassa kuvassa näkyy energiatehokkain tapa elintarvikkeiden sijoittamiselle.

- Pakastin soveltuu lihan, kalan ja muiden elintarvikkeiden säilyttämiseen silloin, kun niitä ei ole tarkoitus käyttää pian.

- Suosittelemme suurien lihojen leikkaamista pienempiin osiin sulattamisen ja annostelun helpottamiseksi. Huomaa, että elintarvikkeet on käytettävä ennen suositettua parasta ennen -päivää.

Huom! Älä sijoita pakastimeen liikaa elintarvikkeita heti käynnistämisen jälkeen, sillä se voi heikentää laitteen suoritustehoa. Älä sijoita elintarvikkeita niin, että ne estävät ilman kiertämisen; se voi heikentää pakastimen suoritustehoa.

Lämpötilansäädin

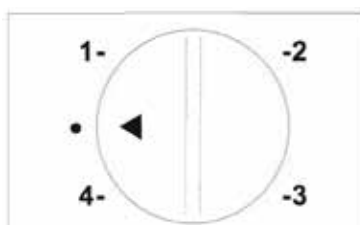

- Mikäli ympäristön lämpötila on hyvin korkea (esimerkiksi kesällä), termostaatin voi asettaa asentoon 4.

- Mikäli ympäristön lämpötila on hyvin matala (esimerkiksi talvella), termostaatin voi asettaa asentoon 1.

- Suositusasetus: 2 tai 3.

4. PAKASTIMEN KUNNOSSAPITO

4.1 NORMAALIPUHDISTUS

- Poista pöly pakastimen takaa ja alta säännöllisesti jäädytystehon parantamiseksi ja energian säästämiseksi.
- Tarkista ovitiiviste säännöllisesti ja varmista, ettei siinä ole esimerkiksi roskia. Puhdista ovitiiviste pehmeällä liinalla, joka on kostutettu laimennetulla astianpesu- tai puhdistusaineliuoksella.
- Puhdista pakastimen sisäpuoli säännöllisesti epämiellyttävien hajujen ehkäisemiseksi.
- Sammuta laite, irrota sen pistoke pistorasiasta ja ota kaikki elintarvikkeet, juomat, hyllyt, laatikot jne. pois, ennen kuin aloitat sisäpuolen puhdistamisen.
- Puhdista pakastimen sisäpuoli pehmeällä liinalla, joka on kostutettu lämpimässä ruokasoodaliuoksessa (kaksi rkl ruokasoodaa/vesilitra). Pyyhi sen jälkeen puhtaalla vedellä ja sen jälkeen kuivalla liinalla. Jätä ovi puhdistuksen jälkeen auki ja anna sisäpuolen kuivua kokonaan, ennen kuin yhdistät laitteen jälleen verkkovirtaan.
- Pakastimessa on alueita, joiden puhdistaminen on hankalaa (esimerkiksi kulmat ja kapeat raot), ja niihin bakteereita kertyy erityisen helposti. Tämän vuoksi suosittelemme, että puhdistat nämä alueet säännöllisesti pehmeällä liinalla tai harjalla (voit käyttää tarvittaessa myös pieniä esineitä kuten puikkoja yltääksesi kaikkiin likaisiin kohtiin).
- Älä käytä saippuaa, puhdistusaineita, hankausaineita, puhdistussuihkeita tai vastaavia, sillä ne voivat aiheuttaa pakastimeen hajuhaittoja tai saastuttaa siellä säilytettäviä elintarvikkeita.
- Puhdista pullohylly, muut hyllyt ja laatikot pehmeällä liinalla, joka on kostutettu laimennetulla astianpesu- tai puhdistusaineliuoksella. Kuivaa pehmeällä rievulla tai anna kuivua itsekseen.
- Pyyhi pakastimen ulkopinnat pehmeällä liinalla, joka on kostutettu laimennetulla astianpesu- tai puhdistusaineliuoksella tms. Pyyhi lopuksi kaikki pinnat kuiviksi.
- Älä käytä pakastimen puhdistamiseen kovaa harjaa, teräsvillaa tai karkeaa sientä, teräsharjaa, hankaavia aineita (esim. hammastahna), orgaanisia liuottimia (esim. alkoholia, asetonia, banaaniöljyä jne.), kiehuvaa vettä tai happo- tai emäspohjaisia puhdistusaineita, sillä ne voivat vahingoittaa laitteen sisä- ja ulkopintoja. Kiehuva vesi ja bensiinin kaltaiset orgaaniset liuottimet voivat vääntää tai vaurioittaa muoviosia.
- Älä huuhtele pintoja suoraan vedellä tai muulla nesteellä, sillä se voi johtaa oikosulkuun tai sähköeristyksen vaurioitumiseen.



Irrota pakastimen pistoke pistorasiasta, ennen kuin aloitat laitteen sulattamisen tai puhdistamisen.

4.2 SULATTAMINEN

- Sammuta pakastin.
- Ota pakastimesta kaikki elintarvikkeet ja siirrä sijoita ne viileään paikkaan, jossa ne eivät sula.
- Puhdista tyhjenysputki; käytä pehmeää materiaalia, ettei putki vahingoitu. Sijoita vesiastian sulatusveden keräämistä varten.
- Voit antaa pakastimen sulaa itsestään ympäristölämmön avulla tai poistaa jään sopivalla kaapimella; käytä aina muovista tai puista kaavinta, joka ei vahingoita pintoja ja putkia.
- Voit myös nopeuttaa sulamista sijoittamalla lämmintä vettä sisältävän astian laitteen sisään. Sijoita pohjalle pyyhe, joka imee sulamisveden.
- Käynnistä pakastin sulatuksen jälkeen ja laita elintarvikkeet takaisin.



4.3 KÄYTTÖAUOT

- Sähkökatkokset: Mikäli sähkönsaanti katkeaa, elintarvikkeet säilyvät laitteessa sulamatta monta tuntia (myös kesällä). Sähkökatkon aikana laitteen oven tulee avata mahdollisimman vähän, eikä laitteeseen kannata lisätä uusia elintarvikkeita.
- Pitkäaikaista käyttötaukoa ennen: Irrota pistoke pistorasiasta ja jätä ovi auki; tämä estää pahan hajun muodostumisen.
- Muutto: Tyhjennä pakastimesta kaikki tavarat. Kierrä säädettävät jalat pohjaan, sulje ja teippaa ovet kiinni. Huolehdi siitä, ettei laitetta käännetä väärin päin tai lasketa vaakatasoon. Varmista myös, että se suojataan tärinältä muuton/kuljettamisen aikana. Laitetta saa kallistaa enintään 45°. Laitetta ei saa nostaa ovesta tai saranoista.



Anna laitteen olla päällä sen jälkeen, kun se on käynnistetty, sillä toistuva sammutus ja käynnistys lyhentää laitteen käyttöikää.

5. VIANMÄÄRITYS

5.1 Seuraavat pienet viat/ongelmat voit yrittää ratkaista itse.

Jos vika/ongelma jatkuu, ota yhteyttä jälleenmyyjään

Laite ei toimi	Varmista, että laitteen pistoke on yhdistetty pistorasiaan ja että pistoke on pistorasiassa tiiviisti. Varmista, että verkkovirran jännite on oikea. Tarkista, onko sähkönjakelussa katkos tai onko sähköpiirin sulake lauennut.
Epänormaali haju	Paketoit voimakkaasti tuoksuvat elintarvikkeet erityisen hyvin. Tarkista, ettei laitteessa ole pilaantuneita elintarvikkeita. Puhdista pakastimen sisäpuoli.
Kompressorikäy pitkään	On normaalia, että kompressorikäy pitkään, kun ympäristön lämpötila on korkea. Laitteeseen on ehkä lisätty liikaa elintarvikkeita kerralla. Anna kuumien elintarvikkeiden jäähtyä, ennen kuin sijoitat ne pakastimeen. Ovia avataan liian usein.
Laitteen valo ei syty	Varmista, että pakastimen pistoke on pistorasiassa. Tarkista, onko lamppu viallinen. Rikkoutuneen lampun saa vaihtaa vain huoltoteknikko.
Ovi ei sulkeudu oikein	Jokin elintarvikkepakkaus estää oven sulkeutumisen. Laitteessa on liikaa elintarvikkeita. Pakastin on kallellaan.

Laite on kovaääninen	Tarkista, että lattia on vaakasuora ja pakastin seisoo vakaasti. Tarkista, että kaikki tarvikkeet ovat oikein paikoillaan.
Ovitiiviste vuotaa	Poista ovitiivisteiden väliin joutuneet vierasesineet. Lämmitä ovitiivistettä hiustenkuivaajalla tai lämmitetyllä pyyhkeellä; jäähtyessään tiiviste palautuu oikeaan muotoon.
Laitteen kotelo on kuuma	Höyrystimen kautta haihtuu aina jonkin verran lämpöä. Mikäli laitteen ulkopinta kuumentuu: Varmista, että ilma pääsee kiertämään hyvin (lämpö pääsee haihtumaan). Ulkopinnan kuumentuminen voi johtua korkeasta ympäristölämpötilasta, liian suuresta elintarvikemäärästä tai kompressorin sulkemisesta.
Hikoilu	Jos ilma on kostea, laitteen ulkopintoihin ja ovitiivisteeseen voi tiivistyä vettä. Kuivaa pinnat puhtaalla pyyhkeellä.
Epänormaalit äänet	Surina: Kompressorin käydessä siitä voi kuulua surinaa (ääni voi olla voimakkaampi käynnistymisen ja sammumisen yhteydessä). Tämä on normaalia. Sirinä: Laitteessa virtaava kylmäaine voi pitää sirisevää ääntä, ja se on normaalia.

Taulukko 1: Ilmastoluokat

Luokka	Merkintä	Ympäristölämpötila (°C)
Laaja lauhkea	SN	10–32 °C
Lauhkea	N	16–32 °C
Subtrooppinen	ST	18–38 °C
Trooppinen	T	18–43 °C

Lauhkea: Tämä pakastin on tarkoitettu ympäristölämpötiloihin 16–32 °C.

Subtrooppinen: Tämä pakastin on tarkoitettu ympäristölämpötiloihin 18–38 °C.

Uuden eurooppalaisen standardin vaatimus

Tiedot varaosista:

Komponentti	Toimittaja	Saatavana varastosta vähintään
Termostaatit	Huoltoteknikko	Vähintään 7 vuotta viimeisen mallin myyntiintulon jälkeen
Lämpötila-anturit	Huoltoteknikko	Vähintään 7 vuotta viimeisen mallin myyntiintulon jälkeen
Piirikortit	Huoltoteknikko	Vähintään 7 vuotta viimeisen mallin myyntiintulon jälkeen
Lamput	Huoltoteknikko	Vähintään 7 vuotta viimeisen mallin myyntiintulon jälkeen
Kädensijat	Huoltoteknikko ja loppukäyttäjä	Vähintään 7 vuotta viimeisen mallin myyntiintulon jälkeen

Ovisaranat	Huoltoteknikko ja loppukäyttäjä	Vähintään 7 vuotta viimeisen mallin myyntiintulon jälkeen
Hyllyt	Huoltoteknikko ja loppukäyttäjä	Vähintään 7 vuotta viimeisen mallin myyntiintulon jälkeen
Korit	Huoltoteknikko ja loppukäyttäjä	Vähintään 7 vuotta viimeisen mallin myyntiintulon jälkeen
Ovitiivisteet	Huoltoteknikko ja loppukäyttäjä	Vähintään 10 vuotta viimeisen mallin myyntiintulon jälkeen

Hyvä asiakkaamme!

1. Jos haluat jostakin syystä palauttaa tai vaihtaa tämän tuotteen, voit ottaa yhteyttä jälleenmyyjään.

Tarvitset palautus- tai vaihtoasioihin laitteen ostotositteen.

2. Jos tuote vaatii korjausta, ota yhteyttä jälleenmyyjän huoltoliikkeeseen.

ELVITA

eLONGROUP

Elvita products are distributed and marketed by
Elon Group AB. Elon Group AB Bäcklundavägen 1 |
702 03 Örebro Sweden
ELON GROUP | +46(0)10-220 40 00 | ELONGROUP.SE
Support and service: ELVITA.SE

