

ELVITA



User manual
refrigerator/Freezer

Bruksanvisning
kyl-/Frysskåp

Bruksanvisning
kjøle-/Fryseskap

Brugsanvisning
køle-/fryseskab

Käyttöohje
Jääkaappipakastin

CKF4186V, CKF4186X,
CKF41861V, CKF41860V

Thank you

for your trust and the purchase of our product. This user manual is supplied to help you use this product. The instructions should allow you to learn about your new product as quickly as possible.

Make sure you have received an undamaged product. If you do find transport damage, please contact the seller from which you purchased the product, or the regional warehouse from which it was supplied.

Tack

för ditt förtroende och för köpet av vår produkt. Denna bruksanvisning medföljer för att hjälpa dig att använda produkten. Med hjälp av instruktionerna kan du lära dig om din nya produkt så snabbt som möjligt.

Kontrollera att produkten du har tagit emot är oskadad. Om du upptäcker en transportskada, var vänlig kontakta återförsäljaren som du köpte produkten av, eller den lokala butiken som levererade den.

Takk

for at du valgte ett av våre produkter. Formålet med denne brukerveiledningen er å hjelpe deg å komme i gang med produktet.

Forsikre deg om at produktet du har mottatt, er uskadet. Hvis du opdager en transportskade, kontakter du selgeren du kjøpte produktet av eller lageret som produktet ble levert fra.

Tak

fordi du har valgt at købe denne maskine. Formålet med denne hurtigvejledning er at hjælpe dig i gang med at bruge maskinen.

Kontrollér, at maskinen ikke er beskadiget ved modtagelsen. Hvis du opdager en transportskade, skal du kontakte salgsstedet eller det lager, som maskinen er afsendt fra.

Kiitos

luottamuksestasi ja tuotteemme ostamisesta. Tämä pikaopas on tarkoitettu auttamaan laitteen käytössä alkuun pääsemisessä.

Tarkista, ettei tuotteessa ole vaurioita. Jos havaitset kuljetusvaurioita, ota yhteyttä tuotteen myyjään tai paikalliseen myymälään, josta se toimitettiin.

Publication date: 2021-11-10

ELVITA

This document and its content, including written material and images, are the property of Elon Group AB. You may not copy, reproduce, modify, republish or distribute this document or any of its content without express written permission from Elon Group AB. © 2021, Elon Group AB. All rights reserved.

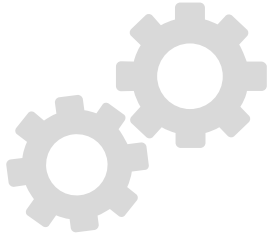

WARRANTY

Guarantee of quality for the consumer (does not include wear parts).

GARANTI

Kvalitetsgaranti gäller för konsument (omfattar ej förbrukningsdelar).

GARANTI

Kvalitetsgaranti gjelder for forbrukere (dekker ikke forbruksdeler).

GARANTI

Kvalitetsgaranti gælder for forbrugere (omfatter ikke forbrugsdele).

TAKUU

Laatutakuu on voimassa kuluttajalle (ei koske kuluvia osia).

INNEHÅLL/CONTENTS/INNHOLD/INDHOLD/ SISÄLLYSLUETTELO

SVENSKA	5
NORSK	33
ENGLISH	61
DANSK	89
SUOMI	117

Innehåll

SÄKERHETS- OCH VARNINGSinFORMATION	5
INSTALLERA DIN NYA ENHET	11
OMHÄNGNING AV DÖRREN	13
BESKRIVNING AV ENHETEN	18
MANÖVERPANEL	21
ANVÄNDA ENHETEN	23
PRAKTISKA TIPS	25
RENGÖRING OCH SKÖTSEL	27
FELSÖKNING	29
KASSERA ENHETEN	30

SÄKERHETS- OCH VARNINGSinFORMATION



Läs denna bruksanvisning inklusive tips och varningar noggrant innan du installerar och använder enheten för första gången, för din säkerhet och för att säkerställa korrekt funktion. För att undvika onödiga misstag och olyckor är det viktigt att du försäkras dig om att alla som använder enheten har god kännedom om dess skötsel och säkerhets-funktioner. Spara dessa anvisningar och försäkra dig om att de följer med enheten om den flyttas eller säljs, så att alla som använder den under hela dess livslängd får korrekt information om hur enheten ska användas och vilka säkerhetsåtgärder som krävs. Följ alltid säkerhetsföreskrifter i denna bruksanvisning för att minimera risken för personskada och skada på egendom. Tillverkaren ansvarar inte för skador orsakade av försummelse.

Säkerhet för barn och andra utsatta personer

Enligt EN-standard

Denna enhet får användas av barn från 8 år och uppåt och av personer med nedsatt fysisk förmåga, nedsatt hörsel/syn, nedsatt mental förmåga eller bristande erfarenhet, förutsatt att de övervakas eller har fått instruktioner om hur enheten används på ett säkert sätt och att de förstår alla risker. Barn får aldrig leka med enheten. Barn får utföra rengöring eller underhåll endast under uppsikt av en vuxen. Barn mellan 3 och 8 år får plocka ut produkter ur och ställa in produkter i kyl/frys.

Enligt IEC-standard

Denna enhet får användas av personer (inklusive barn) med nedsatt fysisk förmåga, nedsatt hörsel/syn, nedsatt mental förmåga eller bristande erfarenhet förutsatt att de övervakas eller får instruktioner om hur enheten används av en person som ansvarar för deras säkerhet. Försäkra dig om att barn inte leker med enheten.

Håll allt förpackningsmaterial utom räckhåll för barn eftersom det finns risk för kvävning.

- Gör följande när enheten ska kasseras: dra först ut stickkontakten ur vägguttaget, klipp av nätsladden (så nära enheten som möjligt) och demontera dörren (på så sätt förhindrar du att barn som leker med enheten kan utsättas för elstöt eller bli instängda i enheten).
- Om denna enhet ska ersätta en äldre produkt som har en fjäderspärrens på luckan eller locket måste du försäkra dig om att fjäderspärren är obrukbar (demontera den) innan du kasserar den gamla enheten. Detta förhindrar att den blir en dödsfälla för barn.

Allmän säkerhet



WARNING! Denna enhet är avsedd för användning i hushåll och liknande, som till exempel:

- personalpentryn i butiker, kontor och andra arbetsmiljöer
 - på bondgårdar och av gäster på hotell, motell och andra typer av boenden
 - på B&B, vandrarhem och liknande
 - i catering och liknande icke-detaljhandelsmiljöer.
- WARNING! Förvara inga explosiva ämnen i enheten, till exempel

aerosolburkar som innehåller brandfarlig drivgas.

- **WARNING!** Om nätsladden är skadad ska denna ersättas av tillverkaren, tillverkarens servicerepresentant eller personer med samma behörighet (skadad nätsladd utgör en fara).
- **WARNING!** Håll ventilationsöppningar i enhetens hölje eller i dess inre fria från hinder.
- **WARNING!** Använd inte mekaniska anordningar eller andra medel för att påskynda avfrostringsprocessen, annat än de som rekommenderas av tillverkaren.
- **WARNING!** Skada inte köldmediekretsen.
- **WARNING!** Använd inte andra elektriska anordningar inuti enheten än vad som rekommenderas av tillverkaren.
- **WARNING!** Förpacka livsmedel i påsar och håll vätskor på flaska eller behållare med lock innan dessa placeras i kylskåpet (på så sätt underlättas rengöring).
- **WARNING!** Köldmediet och blåsmedlet i isoleringsmaterialet är brandfarligt. Vid kassering av enheten ska den lämnas till en auktoriserad återvinningsanläggning. Utsätt inte enheten för eld.
- **WARNING!** Placera inte flera portabla uttag eller portabla strömförsörjningsaggregat bakom enheten.
- **WARNING!** Försäkra dig om att nätkabeln inte fastnar eller skadas när du ställer enheten på plats.



Denna symbol indikerar att köldmediet och gasen i isoleringsmaterialet är brandfarliga. **Varning! Brandrisk/brandfarliga material**

Byta invändig belysning

- **WARNING!** De invändiga lamporna får inte bytas av användaren! Kontakta kundtjänst om invändig belysning är skadad.

Denna varning gäller endast för kylskåp som har invändig belysning.

Köldmedium

Enhetens köldmediekrets innehåller isobutengas (R600a). Det är en naturgas som är mycket miljövänlig, men som ändå är brandfarlig. Kontrollera att ingen av komponenterna i enhetens köldmediekrets har skadats i samband med transporten eller installationen av enheten. Köldmediet (R600a) är brandfarligt.

- **WARNING!** Kylskåp innehåller köldmediegas och isoleringen innehåller även gas. Köldmedium och gaser måste avfallshanteras på ett yrkesmässigt sätt eftersom de kan orsaka ögonskada eller brand. Säkerställ att rören i köldmediekretsen inte är skadade innan enheten lämnas in till återvinning.

Om köldmediekretsen är skadad:

- Undvik öppen låga och antändningskällor.
- Ventilera noggrant rummet där enheten är placerad.

Det är farligt att ändra produktens specifikationer eller att modifiera den på något sätt

(eventuell skada på nätsladden kan orsaka kortslutning, brand och/eller elstöt).

Elsäkerhet

1. Nätsladden får inte förlängas med skarvkabel.
2. Försäkra dig om att stickkontakten inte kläms eller skadas. En klämd eller skadad stickkontakt kan överhettas och orsaka brand.
3. Försäkra dig om att du kan komma åt enhetens stickkontakt.
4. Dra inte i nätsladden.
5. Sätt inte i stickkontakten om den är skadad eller sitter löst. Annars finns det risk för elstötar eller brand.
6. Enheten får inte användas utan skyddet för innerbelysningen.
7. Enheten får anslutas endast till enfas växelströmsnät på 220–240 V, 50 Hz. Om spänningen i det lokala elnätet varierar utanför ovannämnda område måste en AC-spänningsregulator installeras av säkerhetsskäl. Om det är nödvändigt att använda en spänningsregulator ska den ha en ut-effekt på minst 350 W. Enheten ska anslutas till ett separat vägguttag som inte delas med andra elektriska apparater. Vägguttaget och stickkontakten måste vara jordade.

Daglig användning

- Explosionsrisk! Förvara inte brandfarliga gaser eller vätskor i enheten.
- Använd inga elektriska apparater inuti enheten (till exempel elektriska glassmaskiner, mixrar etc.).
- Dra alltid i stickkontakten (inte i nätsladden) när du kopplar bort enheten från vägguttaget.
- Placera inte heta föremål nära enhetens plastkomponenter.
- Placera inte livsmedel direkt mot luftutloppet på bakväggen.
- Förvara färdigförpackade frysta livsmedel i enlighet med livsmedels-tillverkarens anvisningar.
- Följ alltid rekommendationer för livsmedelsförvaring som utfärdas av enheternas tillverkare.
- Placera inte kolsyrade drycker i frysskåpet (behållaren blir trycksatt och kan explodera, vilket leder till skada på enheten).
- Frysta livsmedel kan orsaka förfrysningsskada om de äts direkt när de har tagits ut från frysskåpet.
- Placera inte enheten i direkt solljus.
- Brandrisk! Håll brinnande ljus, lampor och andra föremål med öppen låga på säkert avstånd från enheten.
- Enheten är avsedd för förvaring av livsmedel och/eller drycker i normala hushåll enligt beskrivningen i denna bruksanvisning. Enheten är tung. Var försiktig när du flyttar den.
- Vidrör inte frysta livsmedel med fuktiga/våta händer när du tar ut dem ur frysskåpet – det kan orsaka förfrysningsskador.
- Stå inte på enhetens sockel, lådor, dörrar etc. och använd dem inte som stöd.
- Frysta livsmedel får inte frysas in på nytt efter att ha tinat.
- Sug inte på isglassar eller isbitar direkt från frysen – det kan orsaka förfrysningsskada i munnen och på läpparna.
- Överbelasta inte dörrhyllorna och placera inte för mycket livsmedel i grönsaksfacken (det finns risk att föremål faller ned och orsakar personskada eller skada på enheten).
- Denna kyl/frys är inte avsedd att användas som inbyggd enhet.

Försiktighet! Skötsel och rengöring

- Stäng av enheten och dra ut nätsladdens stickkontakt ur vägguttaget innan du utför underhåll.
- Rengör inte enheten med metallföremål, ångrengörare, eterisk olja, organiska lösningsmedel eller rengöringsmedel/rengöringsprodukter som innehåller slipmedel.
- Använd inte vassa föremål för att avlägsna frost från enheten. Använd plastskrapa.

Viktigt att tänka på vid installation!

- Följ alla anvisningar i denna bruksanvisning vid anslutning av enheten till strömförsörjning.
- Packa upp enheten och försäkra dig om att den inte är skadad.
- Anslut inte skadad enhet till vägguttag. Rapportera omedelbart eventuella skador till återförsäljaren. Spara förpackningen om den kan behövas senare.
- Vi rekommenderar att du väntar i minst fyra timmar innan du ansluter enheten (på så sätt hinner oljan rinna tillbaka i kompressorn).
- Försäkra dig om att det finns tillräcklig luftcirkulation runt enheten (på så sätt minskas risken för överhettning). Följ alla installationsanvisningar för att säkerställa tillräcklig ventilation.
- Placera om möjligt produkten med spelrum till väggen bakom. På så sätt undviker du att varma komponenter (kompressor och kondensor) utgör en brandrisk. Följ alla installationsanvisningar.
- Eheten får inte placeras nära värmeelement eller spisar.
- Försäkra dig om att stickkontakten är åtkomlig när enheten har installerats.

Service

- Alla elektriska arbeten som krävs i samband med service av enheten måste utföras av behörig elektriker eller annan behörig person.
- Denna produkt får endast servas av ett auktoriserat servicecenter som använder originalreservdelar.
 1. Om enheten är självavfrostande.
 2. Om enheten har ett frysskåp.

INSTALLERA DIN NYA ENHET

Ta del av följande tips innan du använder enheten för första gången.

Ventilation av enheten



För att förbättra kylsystemets verkningsgrad och spara energi är det nödvändigt att upprätthålla god ventilation runt enheten. Försäkra dig därför om att det finns tillräckligt mycket fritt utrymme runt kylskåpet.

Vi rekommenderar att det finns spelrum på 50–70 mm bakom enheten, minst 100 mm ovanför enheten, minst 100 mm mellan enhetens sidor och vägg samt fritt utrymme framför enheten så att dörrarna kan öppnas 115°. Se nedanstående diagram.

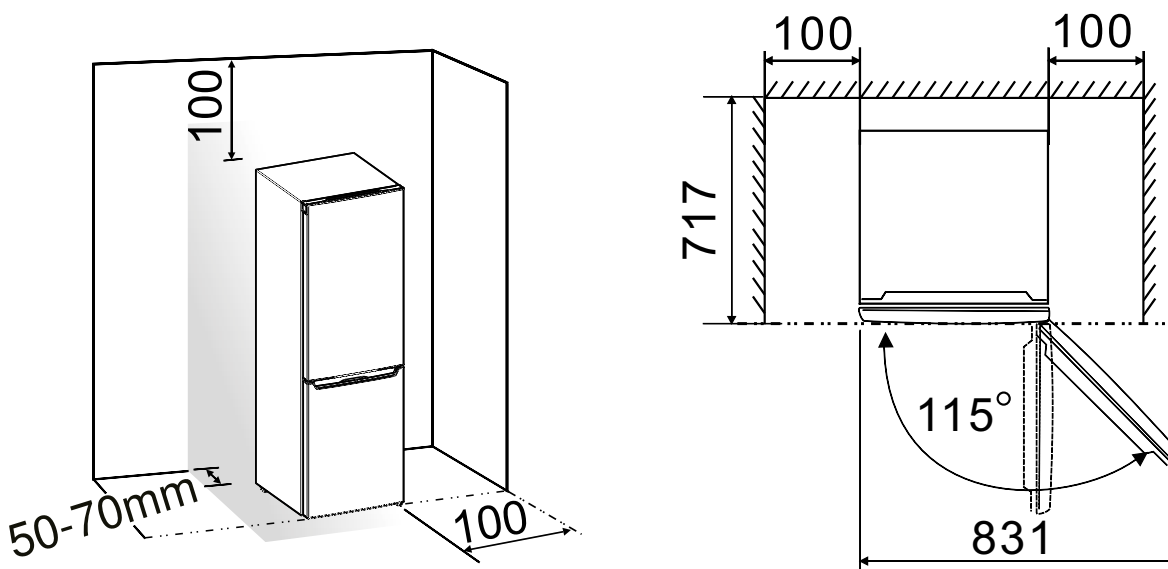

- Obs!

Denna enhet fungerar utmärkt i klimatklass SN till ST enligt tabellen nedan.

Den kanske inte fungerar korrekt om den får arbeta under en längre tid vid temperatur utanför angivet område.

Klimatklass	Omgivningstemperatur
SN	10–32 °C
N	16–32 °C
ST	16–38 °C

- Placera enheten på en torr plats där det inte finns risk för fuktskada.
- Skydda enheten mot direkt solljus, regn och frost.
- Placera enheten på säkert avstånd från värmekällor som kaminer, öppen spis och värmeelement.

Nivellering av enheten

- Det kan vara nödvändigt att väga av enheten med dess fötter och för att säkerställa tillräcklig luftcirkulation vid baksidan av enhetens nederdel.
- Fötterna kan justeras för hand med en passande skruvnyckel.

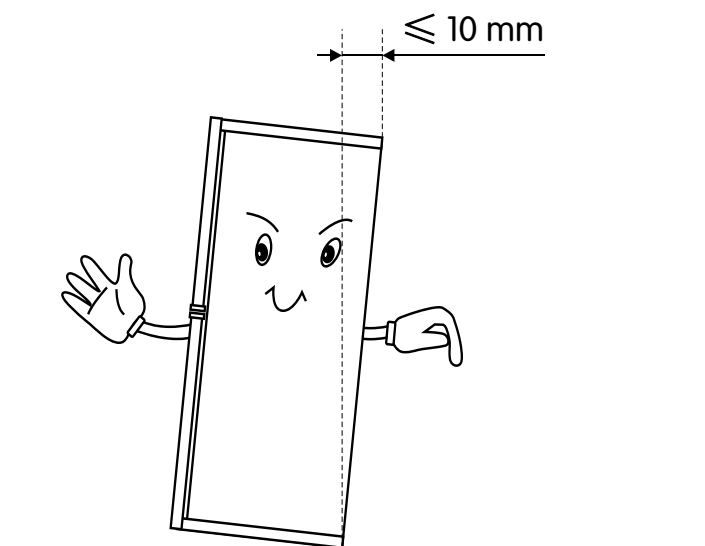

För att dörrarna ska bli självstängande justerar du fötterna så att enhetens överdel lutar cirka 10 mm bakåt.



OMHÄNGNING AV DÖRREN

Den sida på vilken dörren öppnas kan vid behov ändras, från höger sida (som vid leverans) till vänster sida. Varning! Koppla bort enheten från strömförsörjning innan du hänger om dörren. Försäkra dig om att stickkontakten har tagits ut ur vägguttaget.

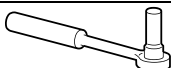
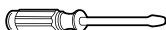
Verktyg som du behöver

Medföljer inte	
	
Hylsnyckel (8 mm)	Skruvmejsel med tunt blad
	
Stjärnskruvmejsel	Skruvnyckel (8 mm)

OBS!

Vid behov kan du lägga kylskåpet på dess baksida för att komma åt sockeln. Läg skumplast eller liknande material på golvet så att kylskåpets baksida inte skadas. Gör på följande sätt för att hänga om dörren. För de komponenter som inte medföljer enheten kan du bortse från tillhörande beskrivning.

1. Ställ kylskåpet vertikalt. Öppna den övre dörren och ta ut alla dörrhyllor (så att de inte skadas) och stäng sedan dörren igen.

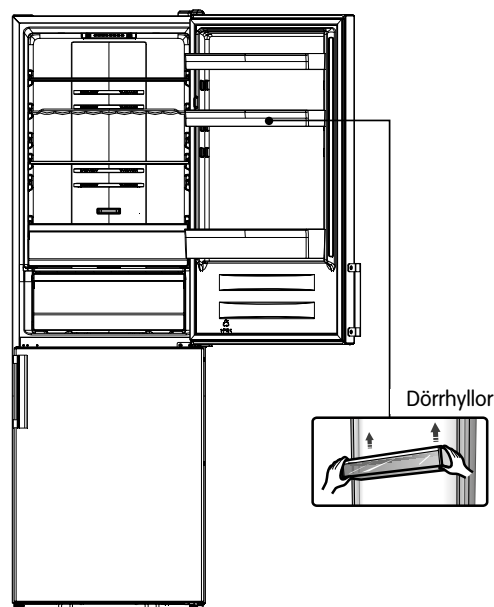

2. Ta bort komponent (1) och (2) från kylskåpets övre höger sida.

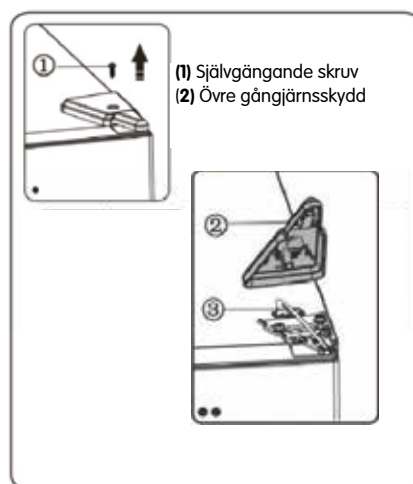

3. Skruva ur skruvarna (1) och ta bort gångjärnet (2). Om kylskåpet har display på dörren måste du föra in kontaktdonet (3) genom hålet i gångjärnet (2) (håll upp den övre dörren med handen när du installerar den).

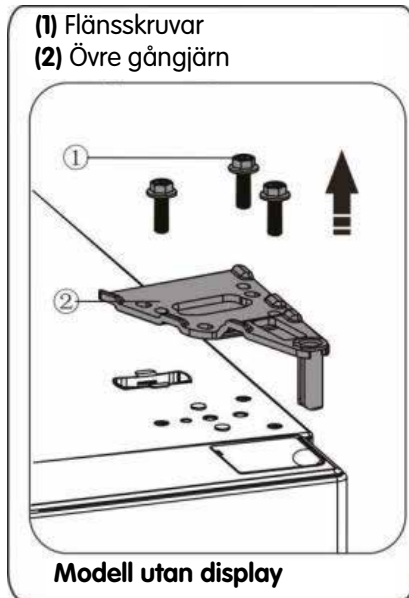

4. Lyft av den övre dörren från det mittre gångjärnet försiktigt (lyft dörren rakt upp). Placera därefter den övre dörren på en slät yta med utsidan vänd uppåt.



5. Kylskåp med display på dörren: Ta ut skydd för skruvhål (höger) från plastpåsen och sätt fast det på övre höger sida av kylskåpet. Ta därefter bort skydd för skruvhål (vänster) från övre vänster sida av enheten och lägg det i plastpåsen. Kylskåp utan display på dörren: Peta loss skydd för skruvhål (höger) från vänster sida av kylskåpet och sätt fast det på övre höger sida av kylskåpet.

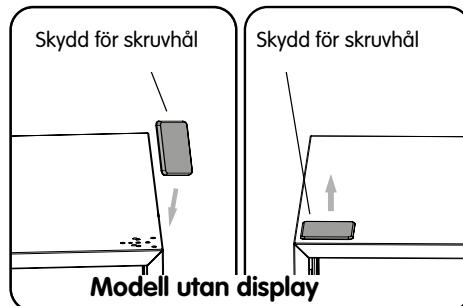
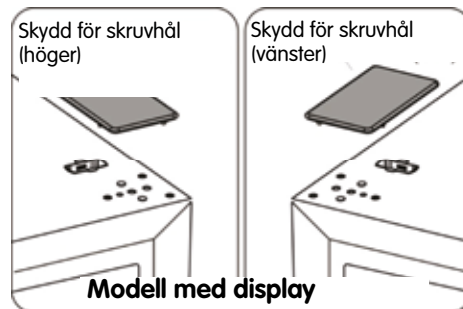

6. Om kylskåpet har display på dörren tar du bort komponent (1) från övre vänster sida av det övre skyddet och tar ut komponent (2). Ta därefter bort komponent (3) från och montera komponent (4) på det övre skyddets övre högra sida. Sätt fast komponent (3) och (4) på övre vänster sida av det övre skyddet (se beskrivning ovan). Installera komponent (1) på övre höger sida av det övre skyddet. Hoppa över detta steg för kylskåp utan display på dörren.



7. Skruva ur skruv (3) och ta bort komponent (2) och (1). Installera vänster dörrstopp (4) (ligger i plastpåsen) och komponent (2) (stoppblock) på vänster sida av dörren med skruven (3). Spara komponent (1) för framtida bruk.

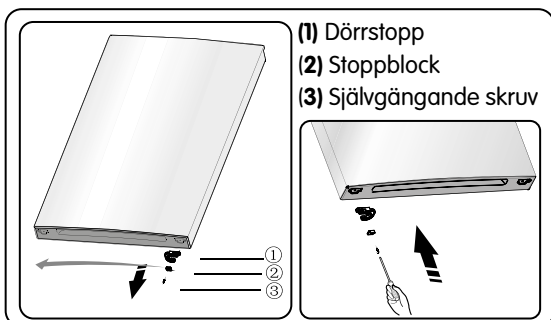

8. Skruva ur skruvarna som säkrar det mittre gångjärnet och ta bort gångjärnet. Ta därefter bort den nedre dörren.

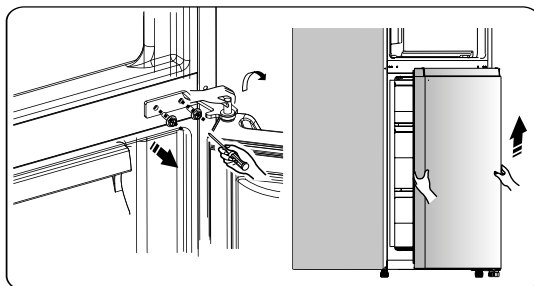

9. Placera den nedre dörren på en jämn yta med utsidan vänd uppåt. Skruva ur skruv (3) och ta bort komponent (2) och (1). Installera vänster dörrstopp (4) (ligger i plastpåsen) och komponent (2) (stoppblock) på vänster sida av dörren med skruven (3). Spara komponent (1) för framtida bruk.

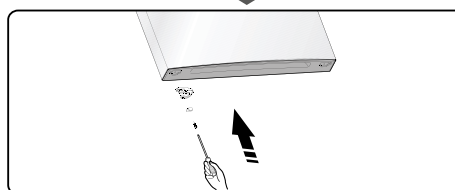
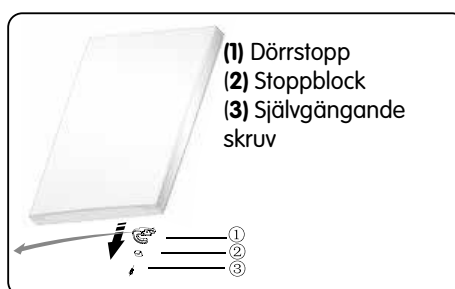

10. Flytta skydd för skruvhål på den mittre skyddsplåten från vänster till höger sida (se bilden nedan).

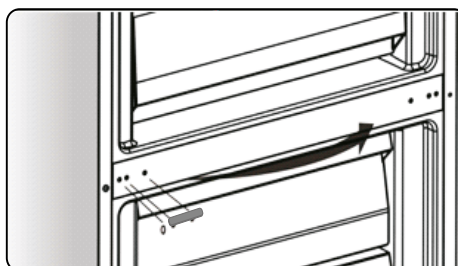

11. Luta kylskåpet bakåt och ta bort komponent (2).

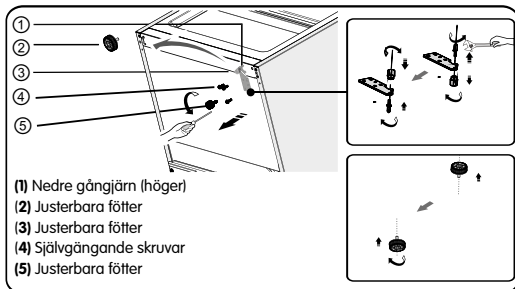

12. Ta bort komponent (3) från det nedre gångjärnet. Ta därefter bort det nedre gångjärnsstiftet och flytta det till hålet på den andra sidan. Montera därefter komponent (3) på det nedre gångjärnsstiftet.

13. Sätt tillbaka de komponenter som avlägsnades i steg 11. Flytta komponent (1) till vänster sida och fäst den med skruvarna (4). Avsluta med att montera komponent (2).

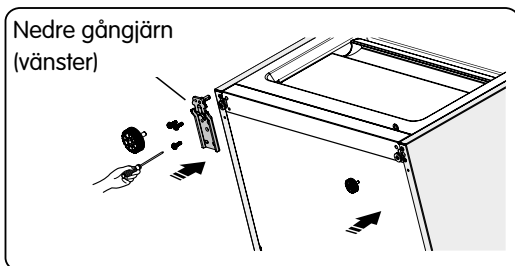

14. För på den nedre dörren på det nedre gångjärnsstiftet och håll den i läge. Vrid det mittre gångjärnet 180°, flytta brickan på stiftet till den nedre sidan, justera det mittre gångjärnet till korrekt läge och skruva därefter fast det (försäkra dig om att den nedre dörren är ordentligt fastsatt).

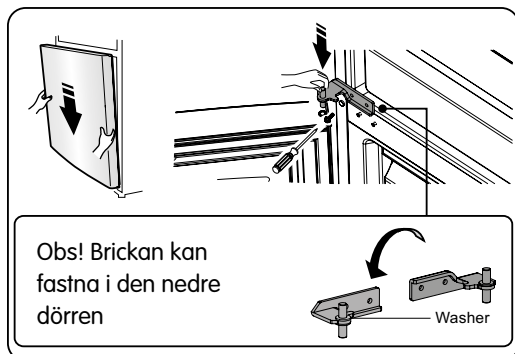

15. Lyft upp den övre dörren till korrekt läge och fäst därefter komponent (2) med skruvarna (1). För in kontaktdonet (3) genom gångjärnet (2) (se steg 3) innan du skruvar fast komponent (2). Håll upp den övre dörren med handen när du installerar den.

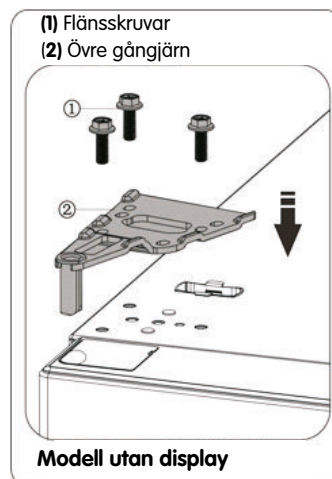

16. Anslut elektriskt kontaktdon (1) (se bilden) och fäst därefter komponent (2) med skruven (3) (se steg 2).

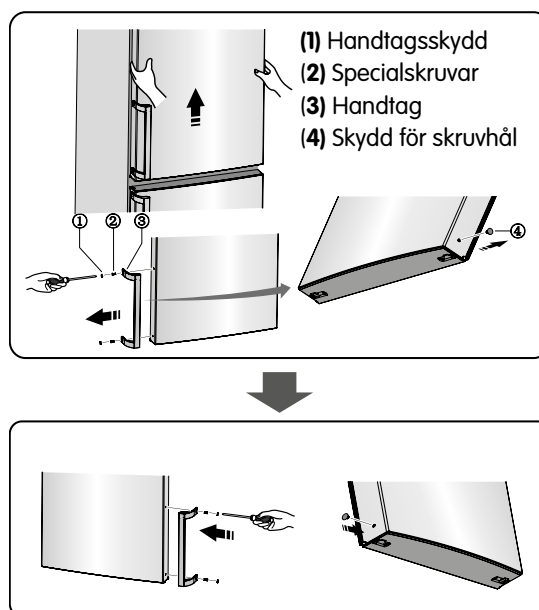
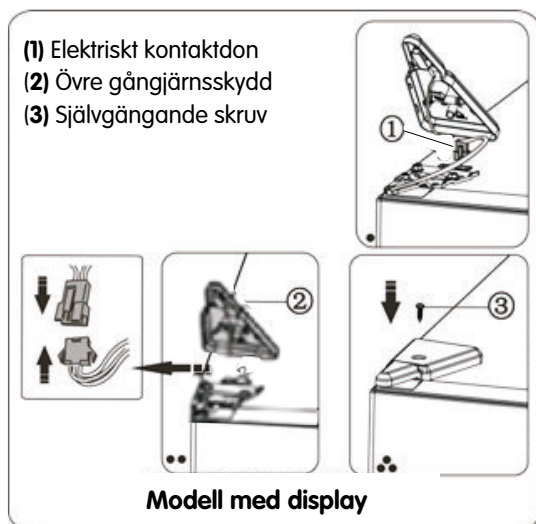

17. Öppna den övre dörren, sätt i dörphyllorna och stäng därefter dörren.

Obs! Om enheten har handtag måste du vända detta (se anvisningar nedan). Lyft av den övre dörren och lägg den på en jämn yta med utsidan vänd uppåt. Lossa komponent (1) och komponent (4) och skruva därefter ur skruvarna (2) (se bilden). Flytta handtaget (3) till höger sida och fäst det med skruvarna (2), komponent (1) och komponent (4).

BESKRIVNING AV ENHETEN

Vy över enhet med dispenser

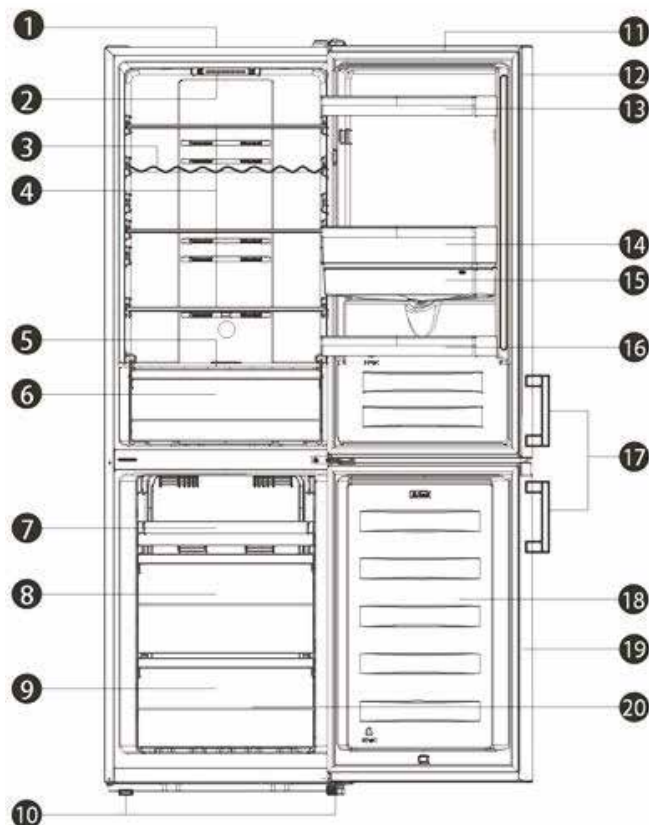

- | | |
|-----------------------------------|--------------------------|
| 1. Enhet | 11. Kylskåpsdörr |
| 2. LED-lampa och termostatreglage | 12. Dörrpackning kylskåp |
| 3. Vinställ (tillval) | 13. Övre hylla |
| 4. Glashyllor | 14. Mellanhylla |
| 5. Lock till grönsaksfack | 15. Vattentank |
| 6. Grönsaksfack | 16. Nedre hylla |
| 7. Bricka (tillval för övre låda) | 17. Handtag (tillval) |
| 8. Mittre låda | 18. Frysdörr |
| 9. Nedre låda | 19. Dörrpackning frys |
| 10. Justerbara fötter | 20. Tillbehör |

Obs! På grund av vårt kontinuerliga produktutvecklingsarbete kan utseendet för vissa komponenter i ditt kylskåp avvika något från de komponenter som visas i denna bruksanvisning (funktionen är emellertid densamma). För att få mer utrymme i frysen kan du ta bort lådorna (förutom den nedre lådan i frysen). För att kunna säkerställa bästa möjliga energiprestanda för denna produkt rekommenderar vi att alla hyllor och lådor placeras i sin ursprungliga position (se bilden ovan).

Vy över enhet utan dispenser

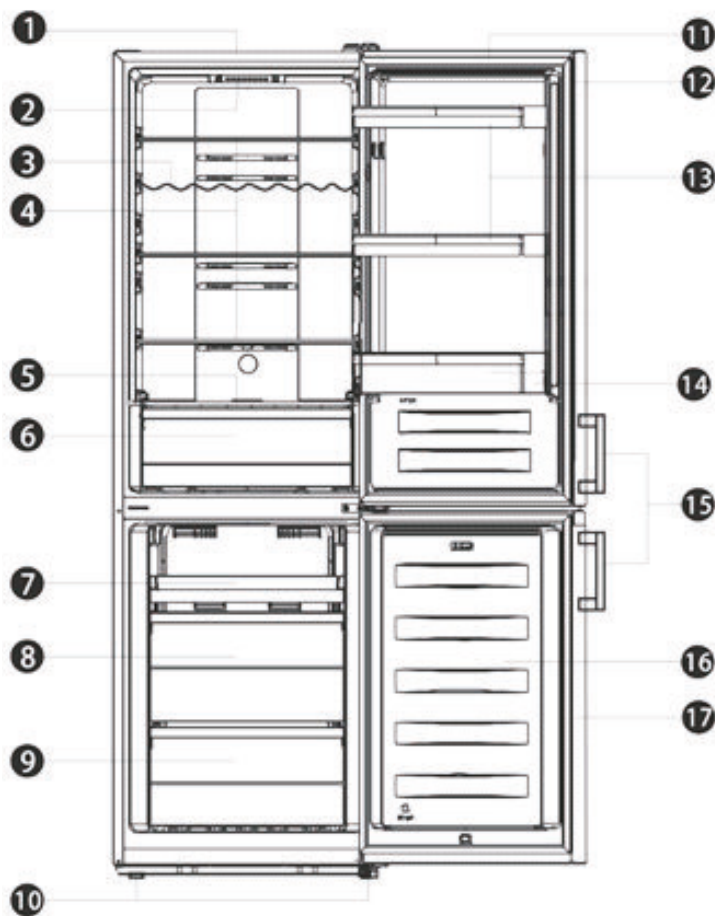

- | | |
|-----------------------------------|--------------------------|
| 1. Enhet | 10. Justerbara fötter |
| 2. LED-lampa och termostatreglage | 11. Kylskåpsdörr |
| 3. Vinställ (tillval) | 12. Dörrpackning kylskåp |
| 4. Glashyllor | 13. Övre hylla (2 st.) |
| 5. Lock till grönsaksfack | 14. Nedre hylla |
| 6. Grönsaksfack | 15. Handtag (tillval) |
| 7. Bricka (tillval för övre låda) | 16. Frysdörr |
| 8. Mittre låda | 17. Dörrpackning frys |
| 9. Nedre låda | |

Obs! På grund av vårt kontinuerliga produktutvecklingsarbete kan utseendet för vissa komponenter i ditt kylskåp avvika något från de komponenter som visas i denna bruksanvisning (funktionen är emellertid densamma). För att få mer utrymme i frysen kan du ta bort lådorna (förutom den nedre lådan i frysen). För att kunna säkerställa bästa möjliga energiprestanda för denna produkt rekommenderar vi att alla hyllor och lådor placeras i sin ursprungliga position (se bilden ovan).

Vy över enhet med display på dörr

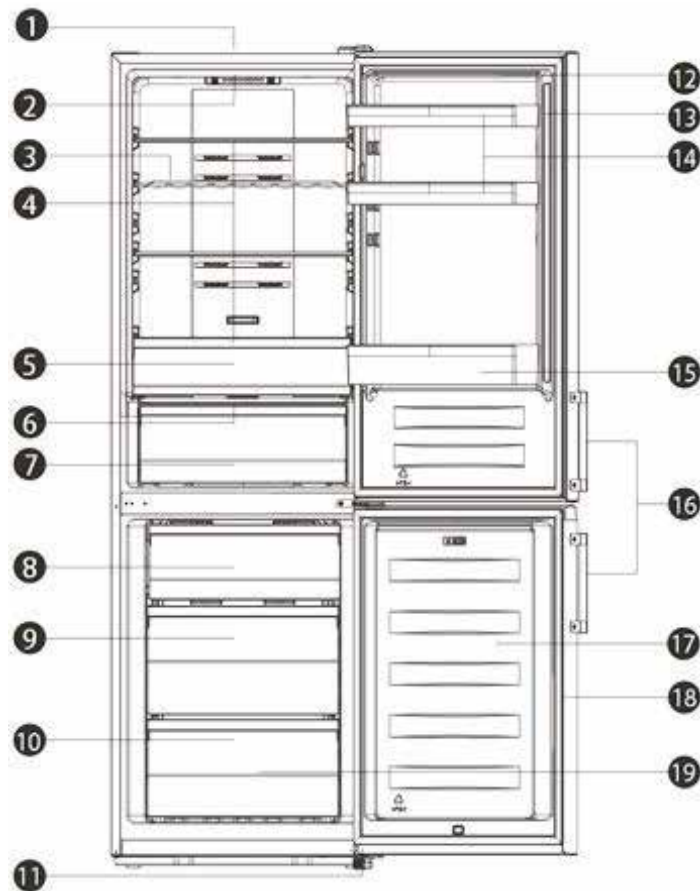

- | | |
|---------------------------|--------------------------|
| 1. Enhet | 11. Justerbara fötter |
| 2. LED-lampa | 12. Kylskåpsdörr |
| 3. Vinställ (tillval) | 13. Dörrpackning kylskåp |
| 4. Glashyllor | 14. Övre hylla (2 st.) |
| 5. Övre grönsaksfack | 15. Nedre hylla |
| 6. Lock till grönsaksfack | 16. Handtag (tillval) |
| 7. Nedre grönsaksfack | 17. Frys dörr |
| 8. Övre låda | 18. Dörrpackning frys |
| 9. Mittre låda | 19. Tillbehör |
| 10. Nedre låda | |

Obs! På grund av vårt kontinuerliga produktutvecklingsarbete kan utseendet för vissa komponenter i ditt kylskåp avvika något från de komponenter som visas i denna bruksanvisning (funktionen är emellertid densamma). För att få mer utrymme i frysen kan du ta bort lådorna (förutom den nedre lådan i frysen). För att kunna säkerställa bästa möjliga energiprestanda för denna produkt rekommenderar vi att alla hyllor och lådor placeras i sin ursprungliga position (se bilden ovan).

MANÖVERPANEL

Display på dörrens insida

Följ nedanstående anvisningar vid reglering av enheten (på displayerna i bilden nedan visas enhetens funktioner). När enheten startas första gången tänds bakgrundsbelysningen för ikonerna på displayen. Om inga knapptryckningar har gjorts och dörarna är stängda släcks bakgrundsbelysningen.

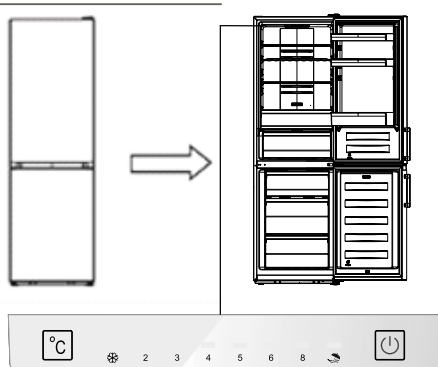

Display på dörrens insida

Justera temperaturen

Ställ in kylskåpets temperatur på 4 °C när kylskåpet startas första gången. På så sätt säkerställer du optimal förvaring av livsmedel (följ anvisningar nedan för att ändra temperaturen).

OBS! Om enheten är inställd på hög temperatur minskar hållbarhetstiden för de livsmedel som förvaras i den.

Försiktighet!

När du ställer in en temperatur anger du önskad medeltemperatur för hela kylskåpet. Temperaturen i de enskilda facken kan avvika från den som visas på displayen, beroende på hur mycket livsmedel du förvarar i dem och hur du placerar livsmedel. Omgivningstemperaturen kan också påverka den faktiska temperaturen i enheten.

Kylskåp

Tryck på för att ställa in kylskåpets temperatur (temperaturen kan ställas in på mellan 2 och 8 °C) (displayen visar värden i följande ordning). Obs! När tänds är enheten inställd i läge Holiday (se anvisningar för läge Holiday).



Super Freeze (❄️)

Super Freeze sänker snabbt temperaturen i frysen så att livsmedlen fryser snabbare. Detta bidrar till att bevara vitaminer och näringsämnen i färska livsmedel och håller livsmedlen fräscha under längre tid.

- Håll inne i 3 sekunder för att aktivera läge Super Freeze.
- När läge Super Freeze väljs tänds lampan och frysens temperatur ställs in på -24 °C.
- Öppna inte frysens dörr under 24 timmar om du fryser in maximal mängd livsmedel.
- Läge Super Freeze stängs av automatiskt efter 52 timmar (därefter återgår frysens temperaturinställning till tidigare inställning).

Holiday

Om du ska vara borta en längre tid kan du aktivera detta läge genom att trycka på .



- Lampan tänds när läge Holiday aktiveras. Frysens temperatur ställs in på -18 °C och kylskåpets temperatur ställs in på 15 °C.

Viktigt!

Förvara inte någon mat i kylskåpet medan det är avstängt.

3. Strömbrytare (display på dörrens insida)

Tryck på denna knapp för att starta eller stänga av enheten.

- Håll inne  i 3 sekunder (summern indikerar att enheten kommer att stängas av).
- Håll inne  i 1 sekund (summern indikerar att enheten kommer att startas).

Display på dörr

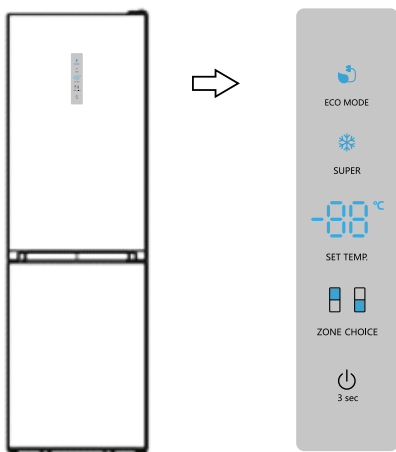

Inställning av temperaturen

Ställ in kylskåpets temperatur på 4 °C när kylskåpet startas första gången. På så sätt säkerställer du optimal förvaring av livsmedel (följ anvisningar nedan för att ändra temperaturen).

OBS! Om enheten är inställd på hög temperatur minskar hållbarhetstiden för de livsmedel som förvaras i den.

Försiktighet!

När du ställer in en temperatur anger du önskad medeltemperatur för hela kylskåpet. Temperaturen i de enskilda facken kan avvika från den som visas på displayen, beroende på hur mycket livsmedel du förvarar i dem och hur du placerar livsmedel. Omgivningstemperaturen kan också påverka den faktiska temperaturen i enheten.

Kylskåp

Tryck på ZONE CHOICE (lampan  tänds). Tryck på SET TEMP för att ställa in kylskåpets temperatur (temperaturen kan ställas in på mellan 2 och 8 °C) (displayen visar värden i följande ordning).

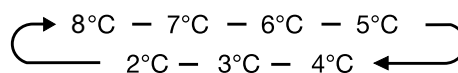

Frys

Tryck på ZONE CHOICE när lampan  tänds. Tryck på SET TEMP för att ställa in frysens temperatur (temperaturen kan ställas in på mellan -14 och -24 °C) (displayen visar värden i följande ordning).

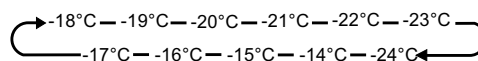

Super Freeze (❄️)

Super Freeze sänker snabbt temperaturen i frysen så att livsmedlen fryser snabbare. Detta bidrar till att bevara vitaminer och näringsämnen i färska livsmedel och håller livsmedlen fräscha under längre tid.

- Håll inne SUPER för att aktivera läge Super Freeze.
- När läge Super Freeze väljs tänds lampan och frysens temperatur ställs in på -24 °C.
- Öppna inte frysens dörr under 24 timmar om du fryser in maximal mängd livsmedel.
- Läge Super Freeze stängs av automatiskt efter 52 timmar (därefter återgår frysens temperaturinställning till tidigare inställning).

Eco Energy

Denna funktion försätter frysen i energisparläge (på så sätt minskar energiförbrukningen när du inte är hemma). Tryck på ECOMODE för att öppna läge Eco Energy.

Lampan tänds när läge Eco Energy aktiveras. Frysens temperatur ställs in på $-17\text{ }^{\circ}\text{C}$ och kylskåpets temperatur ställs in på $6\text{ }^{\circ}\text{C}$.

Strömbrytare

Tryck på denna knapp för att starta eller stänga av enheten. Håll inne  i 3 sekunder (summern aktiveras och displayen visar OFF vilket indikerar att enheten kommer att stängas av). Håll inne strömbrytaren i 3 sekunder (summern aktiveras och displayen visar ON vilket indikerar att enheten kommer att startas).

Larm

När kylskåpets dörr har varit öppen i mer än 2 minuter aktiveras dörrlarmet. Om dörren lämnas öppen aktiveras summern 3 gånger per minut (den stängs av efter 8 minuter). Håll dörren öppen under så kort tid som möjligt (på så sätt sparar du energi). Dörrlarmet stängs av när du stänger dörren.

ANVÄNDA ENHETEN

I detta avsnitt beskrivs enhetens tillbehör.

Dörrhylla

Denna är lämplig för förvaring av ägg, konserverade vätskor, drycker på flaska, förpackade livsmedel etc. Placera inte alltför många tunga föremål i hyllan.

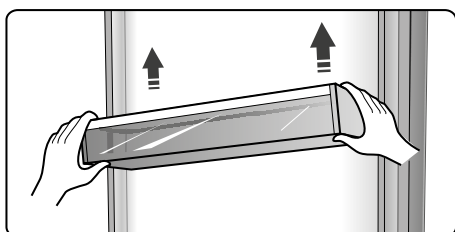

Hylla i kylskåpet

Det finns tre hyllor i kylskåpet (dessa kan tas ut och rengöras).



Kyllåda (tillval)

På vissa modeller finns det en kyllåda. I den här lådan är temperaturen extra låg, vilket är bra för förvaring av fisk, kött och andra färskvaror. Temperaturen i denna låda är normalt $2\text{ }^{\circ}\text{C}$ lägre än andra delar av kylskåpet. Ställ in temperaturen med skjutreglaget (se rekommendationer i tabellen nedan).

Inställd temperatur	Skjutreglage	Livsmedel	Förvaringsperiod
$2\text{ }^{\circ}\text{C}$	Max. höger	Fisk och kött	< 3 dagar
$5\text{ }^{\circ}\text{C}$	Max. höger	Frukt	< 2 veckor
$8\text{ }^{\circ}\text{C}$	Max. höger	Grönsaker	< 5 dagar

Eftersom både omgivningstemperatur och kylskåpets temperaturinställning påverkar temperaturen i kyllådan kan den faktiska temperaturen variera något. Temperaturen i denna låda kan sjunka under 0 grader, vilket betyder att det är vanligt att eventuell vätska som placeras här fryser.

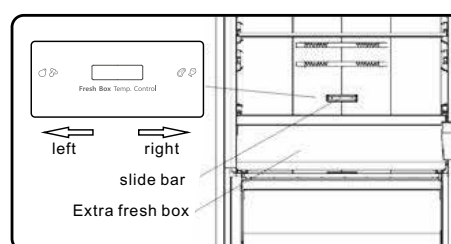

Flexibelt vinställ

Används för att förvara vinflaskor eller andra drycker (stället kan tas ut för rengöring).

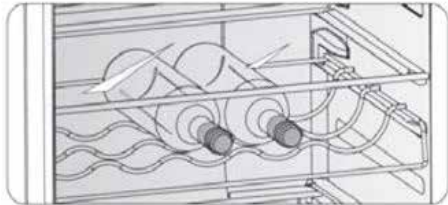

Lock till grönsaksfack (tillval)

Detta används för att kontrollera temperaturen i grönsaksfacket och förhindra att grönsakerna torkar.

Justera fuktigheten i grönsaksfacket med skjutreglaget på lock till grönsaksfack. För skjutreglaget åt vänster för att öka fuktigheten (på så sätt är grönsaker och frukt fräschare längre tid) eller åt höger för att minska fuktigheten.



Frukt- och grönsaksfack (tillval)

Detta är lämpligt för förvaring av frukt och grönsaker.

Fryslåda

Denna används för att lagra mat som måste frysas, t.ex. kött, fisk, glass, etc.

Iskubslåda

Denna används för att göra isbitar. Häll på vatten i iskubslådan (fyll på till cirka 80 procent av iskubslådans volym). Placera iskubslådan i fryslådan (det tar minst 2 timmar innan isbitarna är färdiga). Vrid lite på iskubslådan för att lossa isbitarna.



PRAKTISKA TIPS

Energispartips

- Vi rekommenderar att du följer tipsen nedan för att spara energi.
- Låt dörren vara öppen så lite som möjligt (på så sätt sparar du energi).
- Placera inte enheten nära värmekällor (direkt solljus, elektrisk ugn, spis och liknande).
- Ställ inte in temperaturen lägre än nödvändigt.
- Förvara inte varma livsmedel eller flyktig vätska i enheten.
- Placera enheten i ett väl ventilerat och fuktfritt rum. Se avsnittet "Installation av din nya enhet".
- Om bilden visar korrekt kombination för lådor, grönsaksfack och hyllor ändrar du inte kombinationen (den är utformad att vara så energieffektiv som möjligt).

Tips för kylning av färska livsmedel

- Ställ inte in varma livsmedel direkt i kylskåpet eller frysen. Detta ökar temperaturen i skåpet, vilket leder till att kompressorn måste arbeta hårdare och därmed förbrukar mer energi.
- Täck över eller plast in livsmedel, framför allt om det har stark arom.
- Placera livsmedlen med omsorg så att luft kan cirkulera fritt runt dem.

Tips för kylning

- Kött (alla sorter): Plasta in med plastfolie och placera på glashyllan ovanför grönsakslådan. Observera riktlinjerna för hur länge olika livsmedel kan förvaras och tillverkarnas bäst före-datum.
- Tillagad mat, kalla rätter och liknande:
Bör täckas över och placeras på valfri hylla.
- Fukt och grönsaker:
Bör förvaras i den speciella lådan.
- Smör och ost:
Förslut i lufttät påse eller slå in i plastfolie.
- Mjölkpaket:
Stäng med lock och förvara i dörrhyllorna.

Tips för frysning

- Efter driftsättning och efter en tids avstängning ska du låta enheten gå i minst två timmar med låg temperaturinställning innan du lägger in livsmedel i frysdelen.
- Förbered livsmedlen i små portioner så att det snabbt kan frysas in helt och senare tas ut och tinas i lagom stora mängder.
- Förpacka livsmedel i aluminiumfolie eller lufttät plastfolie.
- Låt inte färska, ej frysta livsmedel komma i kontakt med redan infrysta livsmedel (det finns risk att infrysta livsmedel tinar).
- Frysta produkter kan orsaka förfrysningsskada på huden om de förtärs omedelbart efter att de har tagits ut ur frysskåpet.
- Märk alla infrysta paket med datum för att hålla ordning på lagringstiden.

Tips för förvaring av frysta livsmedel

- Kontrollera att frysta livsmedel har hanterats korrekt i butiken.
- När livsmedel har tinat försämras de snabbt och får inte frysas in på nytt. Förvara inte frysta livsmedel längre än till det datum som anges av livsmedelstillverkaren.

Avstängning av enheten

Om enheten måste vara avstängd under en längre period följer du nedanstående anvisningar (på så sätt förhindras mögelbildning).

1. Ta ut alla livsmedel.
2. Dra ut nätsladdens stickkontakt ur vägguttaget.
3. Rengör och torka insidan noggrant.
4. Se till att alla dörrar hålls något öppna, så att luft kan cirkulera.

RENGÖRING OCH SKÖTSEL

Av hygieniska skäl bör enheten (både utsidan och de invändiga tillbehören) rengöras regelbundet, minst varannan månad.

Försiktighet!

Risk för elstöt! Koppla alltid bort enheten från strömförsörjning före rengöring. Risk för elstöt! Stäng av enheten och dra ut stickkontakten ur vägguttaget innan rengöringen påbörjas.

Utvändig rengöring

För att enheten ska bevara sitt utseende bör du rengöra den regelbundet.

- Torka av kontrollpanelen med en ren och mjuk trasa.
- Spruta lite vatten på trasan, inte direkt på enhetens yta. Då fördelas fukten jämnt på ytan.
- Rengör dörrar, handtag och kylskåpets ytor med ett mildt rengöringsmedel och torka sedan av med en mjuk trasa.

Försiktighet!

- Använd inte vassa föremål – de kan lätt repa enhetens yta.
- Använd inte förtunning, bilschampo, blekmedel, eteriska oljor, slipande rengöringsmedel eller organiska lösningsmedel, till exempel bensen, för rengöring. De kan skada enhetens yta och orsaka brand.

Invändig rengöring

Du bör rengöra insidan regelbundet. Torka av insidan av kyl-/frys-skåpet med en svag lösning av bikarbonat och skölj sedan med varmt vatten med hjälp av en urriden svamp eller trasa. Torka helt torrt innan du sätter tillbaka hyllor och korgar. Torka alla ytor och löstagbara delar. Även om denna enhet avfrostas automatiskt kan ett frostlager bildas inuti frysskåpet om dörren öppnas ofta eller hålls öppen för länge. Om frostsiktet är för tjockt väljer du ett tillfälle när enheten endast innehåller lite livsmedel och gör på följande sätt:

1. Ta ut livsmedel och korgar, koppla bort enheten från vägguttaget och lämna dörrarna öppna. Se till att lokalen är väl ventilerad för att påskynda avfrostningen.
2. Rengör frysen enligt ovanstående anvisningar när avfrostningen är färdig.

Var försiktig!

Använd inte vassa föremål för att avlägsna frost från frysskåpet. Vänta tills enheten är helt torr invändigt innan du ansluter den till vägguttaget och startar den.

Rengöring av dörrtätningar

Var noga med att hålla dörrtätningarna rena. Klibbiga livsmedel och drycker kan göra att tätningarna fastnar i skåpet och skadas när du öppnar dörren. Rengör tätningar med ett mildt rengöringsmedel och varmt vatten. Skölj och torka ordentligt efter rengöring.

Försiktighet! Enheten får startas på nytt först efter att dörrtätningarna har torkat helt.

Byte av LED-lampa.

- Varning! LED-lampan får endast bytas ut av en behörig person! Kontakta kundtjänst om LED-lampan är skadad.

FELSÖKNING

Om du får problem med enheten eller är orolig för att den inte fungerar korrekt kan du utföra några enkla kontroller innan du ringer efter service. Se nedan.

Varning! Försök inte reparera enheten själv. Kontakta behörig elektriker, auktoriserad servicetekniker eller butiken där du köpte produkten om problemet kvarstår efter att du har gjort de kontroller som anges nedan.

Problem	Möjlig orsak och korrigerande åtgärd
Enheten fungerar inte korrekt	Kontrollera att nätsladden är korrekt ansluten i vägguttaget.
	Kontrollera säkringen eller kretsen för strömförsörjningen. Byt eller återställ säkringen vid behov.
	Det är normalt att frysen inte är i drift under avfrostningscykeln, samt under en kort tid efter det att enheten slagits på – detta för att skydda kompressorn.
Dålig lukt från facken	Insidan kan behöva rengöras.
	Vissa livsmedel, behållare och plastfolier avger dålig lukt.
Buller från enheten	Ljuden som listas nedan är helt normala: <ul style="list-style-type: none"> • Kompressorljud. • Ljud från luftströmmen från den lilla fläktmotorn i frysskåpet eller andra fack. • Kluckande ljud som när vatten kokar. • Poppande ljud under automatisk avfrostning. • Klickljud innan kompressorn startar.
	Andra ovanliga ljud beror sannolikt på någon av nedanstående orsaker som du i så fall behöver kontrollera och åtgärda: <ul style="list-style-type: none"> • Enheten är inte nivellerad. • Enhetens baksida är i kontakt med vägg. • Flaskor eller behållare har ramlat eller rullar runt.
Motorn går kontinuerligt	Det är normalt att motorljudet hörs frekvent. Motorn arbetar under längre perioder under följande omständigheter: <ul style="list-style-type: none"> • Temperaturen är lägre inställd än nödvändigt. • En större mängd varma livsmedel har nyligen ställts in i enheten. • Temperaturen utanför enheten är för hög. • Dörrarna står öppna för länge eller för ofta. • Enheten har nyligen installerats eller varit avstängd en längre tid.
Ett frostlager ansamlas inuti enheten	Se till att det finns plats mellan livsmedlen i enheten så att luften kan cirkulera fritt. Kontrollera att dörren är helt stängd. Ta bort frostlagret enligt anvisningarna i avsnittet "Rengöring och skötsel".

Temperaturen i enheten är för hög	Du kan ha lämnat dörrarna öppna för länge eller för ofta, dörrarna hålls öppna av något hinder eller det finns inte tillräckligt med spelrum bredvid, bakom eller ovanför enheten.
Temperaturen i enheten är för låg	Höj temperaturen genom att följa anvisningarna i avsnittet "Manöverpanel".
Dörrarna är svåra att stänga	Kontrollera att kylskåpets överdel lutar 10–15 mm bakåt så att dörrarna är självstängande eller om något inuti skåpet hindrar dörrarna från att stängas.
Vatten droppar på golvet	Vattenuppsamlaren (längst ned på skåpets baksida) kanske inte är plan, dräneringsutloppet (under kompressorfackets ovasida) kanske inte är korrekt positionerat för att leda vatten till vattenuppsamlaren eller så kan vattenutloppet vara igensatt. Du kan behöva dra ut kylskåpet från väggen för att kontrollera uppsamlaren och utloppet. Kontrollera om kylskåpet har varit avstängt under en längre period (det kan i så fall vara is i vattentråget som har smält och läckt ut på golvet).
Lampan lyser inte	<ul style="list-style-type: none"> • LED-lampan kan vara skadad. Se anvisningar för byte av lampa i avsnittet om rengöring och skötsel. • Styrenheten har släckt belysningen på grund av att dörren har varit öppen för länge. Stäng dörren och öppna den igen för att aktivera belysningen.

KASSERA ENHETEN

Enheter får inte kasseras som hushållsavfall.

Förpackningsmaterial Förpackningsmaterial med återvinningssymbolen kan återvinnas. Deponera förpackningsmaterialet i en behållare avsedd för återvinningsmaterial.

Före avfallshandling av enheten

1. Koppla bort enheten från vägguttaget.
2. Klipp av nätsladden och avfallshandla den tillsammans med stickkontakten.

Varning! Kylskåp innehåller köldmedium och isoleringen innehåller gaser. Köldmedium och gaser måste elimineras professionellt eftersom de kan orsaka ögonskada eller brand. Kontrollera att köldmediekretsens rör inte är skadade innan enheten avfallshandlas.

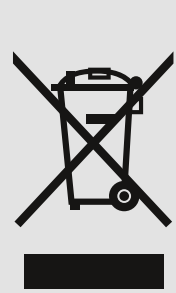
	Korrekt kassering av denna produkt
	<p>Symbolen på produkten eller dess förpackning anger att produkten inte får hanteras som hushållsavfall. Lämna i stället produkten på en återvinningsstation och avfallshandla den som elektrisk och elektronisk utrustning. Genom att avfallshandla denna produkt på rätt sätt förhindrar du att den negativt inverkar på miljön och människors hälsa, vilket blir fallet om den avfallshandlas på fel sätt. Kontakta lokala myndigheter, återvinningsstation eller återförsäljaren om du vill ha mer information om hur produkten ska avfallshandlas.</p>

Följ dessa anvisningar för att undvika förorening av livsmedel:

- Om dörren hålls öppen långa stunder kan temperaturen i enheten stiga.
- Rengör regelbundet de ytor som kommer i kontakt med livsmedel samt de åtkomliga delarna av dräneringssystemet.
- Förvara rått kött och rå fisk i lämpliga behållare i kylskåpet så att dessa livsmedel inte kommer i kontakt med eller droppar vätska på andra livsmedel.
- Tvåstjärniga frysack är lämpliga för förvaring av frysta livsmedel eller för infrysning/ förvaring av glass och isbitar.
- Frysack med en, två eller tre stjärnor är inte lämpliga för infrysning av färska livsmedel.

Klass	Typ av förvaringsutrymme	Temperatur (°C)	Typ av livsmedel
1	Kylskåp	+2 till +8	Lämplig för förvaring av ägg, tillagad mat, förpackade livsmedel, frukt och grönsaker, mejeriprodukter, kakor/tårter, drycker och andra livsmedel som inte är lämpliga att frysa in.
2	***Frys	< -18	Lämpligt för förvaring av fisk och skaldjur samt köttprodukter (eftersom både smak och näringsinnehåll försämras med tiden rekommenderar vi högst tre månaders förvaringstid). Även lämpligt för förvaring av frysta, färska livsmedel.
3	***Frys	< -18	Lämpligt för förvaring av fisk och skaldjur samt köttprodukter (eftersom både smak och näringsinnehåll försämras med tiden rekommenderar vi högst tre månaders förvaringstid). Inte lämpligt för förvaring av frysta, färska livsmedel.
4	**Frys	< -12	Lämpligt för förvaring av fisk och skaldjur samt köttprodukter (eftersom både smak och näringsinnehåll försämras med tiden rekommenderar vi högst två månaders förvaringstid). Inte lämpligt för förvaring av frysta, färska livsmedel.
5	*Frys	< -6	Lämpligt för förvaring av fisk och skaldjur samt köttprodukter (eftersom både smak och näringsinnehåll försämras med tiden rekommenderar vi högst en månads förvaringstid). Inte lämpligt för förvaring av frysta, färska livsmedel.
6	Ingen stjärna	-6 till 0	Lämpligt för förvaring av rått fläskkött och nötkött samt rå fisk och kyckling samt vissa förpackade, processade livsmedel etc. (vi rekommenderar att dessa livsmedel förtärs samma dag eller högst inom tre dagar). Delvis förslutna, processade livsmedel (ej frysbara livsmedel).

7	Lågtemperaturfack	-2 till +3	Rätt/frost fläskkött och nötkött samt rå/frost kyckling, fisk och skaldjur från sötvatten etc. kan förvaras sju dagar i lägre temperatur än 0 °C (vid förvaring i temperatur högre än 0 °C rekommenderar vi förtäring samma dag eller högst inom två dagar). Skaldjur (kan förvaras i 15 dagar förutsatt att temperaturen är lägre än 0 °C – förvaring i temperaturer över 0 °C rekommenderas inte).
8	Färska livsmedel	0 till +4	Lämpligt för förvaring av rätt fläskkött och nötkött samt rå fisk och kyckling och tillagad mat etc. (vi rekommenderar att dessa livsmedel förtärs samma dag eller högst inom tre dagar).
9	Vinförvaring	+5 till +20	Lämpligt för förvaring av rött vin, vitt vin, mousserande vin etc.

Obs! Förvara livsmedlen i kyldelen eller frysdelen eller i den förvaringstemperatur som rekommenderas på förpackningen.

–För att förhindra mögelbildning om enheten inte ska användas under en längre tid ska den stängas av, avfrostas, rengöras och torkas. Låt sedan dörren stå öppen.

Innhold

SIKKERHETSINFORMASJON OG ADVARSLER	33
INSTALLERE DIN NYE ENHET	39
OMHENGSLING AV DØREN	41
BESKRIVELSE AV ENHETEN	46
BETJENINGSPANEL	49
BRUKE ENHETEN	51
PRAKTISKE TIPS	53
RENGJØRING OG STELL	55
FEILSØKING	57
KASSERE ENHETEN	58

SIKKERHETSINFORMASJON OG ADVARSLER



Les denne bruksanvisningen, inkludert tips og advarsler, nøye før du installerer og tar i bruk enheten første gang av hensyn til din sikkerhet og for å sikre korrekt funksjon. For å unngå unødige feil og ulykker, er det viktig at du forvisser deg om at alle som bruker enheten har god kjennskap til dens bruk og sikkerhetsfunksjoner. Ta vare på denne bruksanvisningen og forviss deg om at den følger med enheten dersom den flyttes eller selges, slik at alle som bruker den i hele dens levetid får korrekt informasjon om hvordan enheten skal brukes og hvilke sikkerhetstiltak som kreves. Følg alltid sikkerhetsforskriftene i denne bruksanvisningen for å redusere risikoen for personskade og skade på eiendom. Fabrikanten er ikke ansvarlig for skader forårsaket av forsømmelse.

Sikkerhet for barn og andre utsatte personer

Iht. EN-standard:

Denne enheten kan brukes av barn fra 8 år og oppover og av personer med nedsatte fysiske evner, nedsatt hørsel/syn, nedsatt mental kapasitet eller manglende erfaring, forutsatt at de overvåkes eller har fått innføring i hvordan enheten brukes på en sikker måte og at de forstår alle risikoer som foreligger. Barn må aldri leke med enheten.

Barn kan kun foreta rengjøring eller vedlikehold under tilsyn av en voksen.

Barn mellom 3 og 8 år kan ta ut og sette inn produkter i kjøleskap/fryser.

Iht. IEC-standard

Denne enheten kan brukes av personer (inklusive barn) med nedsatte fysiske evner, nedsatt hørsel/syn, nedsatt mental kapasitet eller manglende erfaring, forutsatt at de overvåkes eller får anvisninger i hvordan enheten brukes av en person som er ansvarlig for deres sikkerhet. Forviss deg om at barn ikke leker med enheten.

Hold alt emballasjemateriell utenfor rekkevidde for barn, ettersom det er risiko for kvelning.

- Gjør følgende når enheten skal kasseres: trekk først støpselet ut av stikkontakten, klipp over ledningen (så nær enheten som mulig) og demonter døren (på den måten hindrer du at barn som leker med enheten kan bli utsatt for elektrisk støt eller bli stengt inne i enheten).
- Hvis denne enheten skal erstatte et eldre produkt som har en fjærsperre på døren eller lokket, må du forvise deg om at fjærsperren er ubrukelig (demonter den) før du kasserer den gamle enheten. Dette hindrer at den blir en dødsfelle for barn.

Sikkerhet generelt



ADVARSEL! Denne enheten er ment til bruk i husholdning og liknende, som for eksempel:

- kantine i butikker, kontorer og andre arbeidsmiljøer
- på bondegårder og av gjester på hotell, motell og andre typer bomiljøer
- på B&B, vandrerhjem og liknende
- i catering og liknende ikke-detaljhandelsmiljøer

- ADVARSEL! Ikke oppbevar eksplosive stoffer i enheten, for eksempel spraybokser som inneholder brannfarlig drivgass.
- ADVARSEL! Hvis ledningen er skadd, skal denne erstattes av fabrikanten, fabrikantens servicerepresentant eller personer med samme kompetanse (skadd ledning utgjør en fare).
- ADVARSEL! Hold ventilasjonsåpninger på ut- eller innsiden av enheten fri for hindringer.
- ADVARSEL! Ikke bruk mekaniske anordninger eller andre midler for å fremskynde avrimingsprosessen bortsett fra de som anbefales av fabrikanten.
- ADVARSEL! Kuldemediumkretsen må ikke skades.
- ADVARSEL! Ikke bruk elektriske anordninger inne i enheten, kun slike som anbefales av fabrikanten.
- ADVARSEL! Pakk matvarer i poser og hell væsker over på flaske eller beholder med kork/lokk før disse plasseres i kjøleskapet (rengjøringen blir enklere på den måten).
- ADVARSEL! Kuldemediet og gassen i isoleringsmaterialet er brannfarlig. Ved kassering av enheten skal den leveres til autorisert gjenvinningsstasjon. Ikke utsett enheten for ild.
- ADVARSEL! Ikke plasser grenuttak eller bærbare strømforsyningsaggregat bak enheten.
- ADVARSEL! Forviss deg om at nettleddingen ikke setter seg fast eller skades når du setter enheten på plass.



Dette symbolet indikerer at kuldemediet og gassen i isolasjonsmaterialet er brannfarlig. **Advarsel! Brannfare/brannfarlige materialer**

Skifte innvendig belysning

- ADVARSEL! De innvendige lyspærene må ikke skiftes av brukeren! Kontakt kundeservice dersom innvendig belysning er skadd.

Denne advarselen gjelder kun for kjøleskap som har innvendig belysning.

Kuldemedium

Enhetens kuldemediumkrets inneholder isobutengass (R600a). Det er en naturgass som er svært miljøvennlig, men som likevel er brannfarlig. Kontroller at ingen av komponentene i enhetens kuldemediumkrets er skadd i forbindelse med transporten eller installeringen av enheten. Kuldemediet (R600a) er brannfarlig.

- **ADVARSEL!** Kjølenskap inneholder kuldemediumgass, og isolasjonen inneholder også gass. Kuldemedium og gasser må avfallshåndteres på forskriftsmessig måte, ettersom de kan forårsake øyeskader eller brann. Påse at kuldemediumkretsens rør ikke er skadd før enheten leveres til gjenvinning.

Hvis kuldemediumkretsen er skadd:

- Unngå åpen ild og antenneskilder
- Luft grundig ut av rommet der enheten står

Det er farlig å endre produktets spesifikasjoner eller modifisere enheten på noen som helst måte

(eventuell skade på nettleddningen kan forårsake kortslutning, brann og/eller elektrisk støt).

Elektrisk sikkerhet

1. Nettleddningen må ikke forlenges med skjøteledning.
2. Påse at støpselet ikke kommer i klem eller skades. Et klemt eller skadd støpsel kan overopphetes og forårsake brann.
3. Forviss deg om at du kan komme til enhetens støpsel.
4. Dra aldri i nettleddningen.
5. Ikke plugg i støpselet hvis det er skadd eller sitter løst. Det er risiko for elektrisk støt eller brann.
6. Enheten må ikke brukes uten dekselet til den innvendige belysningen.
7. Enheten må kun koples til énfase vekselstrømnett på 220–240 V, 50 Hz. Hvis spenningen i det lokale strømnettet varierer utenfor ovennevnte område, må det installeres en AC-spenningsregulator av sikkerhetsgrunner. Hvis det er nødvendig å bruke en spenningsregulator, skal den ha en utgangseffekt på minst 350 W. Enheten skal koples til en separat stikkontakt som ikke deles med andre elektriske apparater. Stikkontakten og støpselet må være jordet.

Daglig bruk

- Eksplosjonsfare! Ikke oppbevar brannfarlige gasser eller væsker i nærheten.
- Ikke bruk elektriske apparater inne i enheten (f.eks. elektriske ismaskiner, stavmikser osv.).
- Trekk alltid i støpselet (ikke i ledningen) når du kopler enheten fra stikkontakten.
- Ikke plasser varme gjenstander nær enhetens plastkomponenter.
- Ikke plasser matvarer direkte inntil luftutløpet i bakveggen.
- Oppbevar ferdigpakke fryste matvarer iht. matvareprodusentens anvisninger.
- Følg alltid anbefalinger for oppbevaring av matvarer fra enhetenes produsenter.
- Ikke plasser kullsyreholdige drikkevarer i fryseskapet (flasken blir trykksatt og kan eksplodere, noe som kan medføre skade på enheten).
- Fryste matvarer kan forårsake frostskaade dersom de spises med en gang de tas ut av fryseskapet.
- Ikke plasser enheten i direkte sollys.
- Brannfare! Hold levende lys, lamper og andre gjenstander med åpen ild på trygg avstand til enheten.
- Enheten er ment til oppbevaring av matvarer og/eller drikke i normale husholdninger iht. anvisningene i denne bruksanvisningen. Enheten er tung. Vær forsiktig når du flytter den.
- Ikke berør fryste matvarer med fuktige/våte hender når du tar dem ut av fryseskapet – det kan forårsake forfrysningsskader.
- Ikke stå på enhetens sokkel, skuffer, dører osv., og ikke bruk dem som støtte.
- Fryste matvarer må ikke fryses inn på nytt etter å ha vært tint opp.
- Ikke sug på is eller isbiter rett fra fryseren – det kan forårsake forfrysningsskader i munnen og på leppene.
- Ikke overbelast hyllene, og ikke plasser for mye matvarer i grønnsaksskuffen (det er fare for at gjenstander faller ned og forårsaker personskade eller skade på enheten).
- Dette kjøle/fryseskapet er ikke ment til bruk som innebygd enhet.

Forsiktig! Stell og rengjøring

- Slå av enheten og trekk ut støpselet av stikkontakten før du utfører vedlikehold.
- Ikke rengjør enheten med metallgjenstander, damprens, eterisk olje, organiske løsemidler eller rengjøringsmiddel/rengjøringsmidler som inneholder slipemiddel.
- Ikke bruk skarpe gjenstander for å fjerne is/rim fra enheten. Bruk en plastskrape.

Viktig å tenke på ved installeringen!

- Følg alle anvisninger i denne bruksanvisningen når enheten koples til strømmettet.
- Pakk ut enheten og forviss deg om at den ikke er skadd.
- Ikke kople skadd enhet til stikkontakten. Meld omgående fra om eventuelle skader til forhandleren. Ta vare på emballasjen dersom den kan være nødvendig senere.
- Vi anbefaler at du venter minst fire timer før du kople til enheten (på den måten rekker oljen å renne tilbake til kompressoren).
- Forviss deg om at det er tilstrekkelig luftsirkulasjon rundt enheten (på den måten reduseres risikoen for overoppheting). Følg alle installasjonsanvisninger for å sikre tilstrekkelig ventilasjon.
- Plasser om mulig produktet med klaring til veggen bak. På den måten unngår du at varme komponenter (kompressor og kondensator) utgjør en brannrisiko. Følg alle installasjonsanvisninger.
- Enheten må ikke plasseres for nær varmeovn eller komfyr.
- Forviss deg om at støpselet er tilgjengelig når enheten er installert.

Service

- Alt elektrisk arbeid som kreves i forbindelse med service på enheten skal utføres av autorisert elektriker eller annen behørig person.
- Dette produktet får kun repareres ved et autorisert servicesenter som benytter originale reservedeler.
 1. Dersom enheten er selvavrimende.
 2. Dersom enheten har frysenskap.

INSTALLERE DIN NYE ENHET

Les følgende tips før du bruker enheten for første gang.

Ventilasjon av enheten



For å forbedre kjølesystemets virkningsgrad og spare strøm, er det viktig å opprettholde god ventilasjon rundt enheten. Sørg derfor for at det er tilstrekkelig med fritt rom rundt kjøleskapet.

Vi anbefaler at det er 50–70 mm klaring bak enheten, minst 100 mm over enheten, minst 100 mm mellom enhetens sider og vegg samt fritt rom foran enheten slik at dørene kan åpnes 115°. Se diagrammet nedenfor.

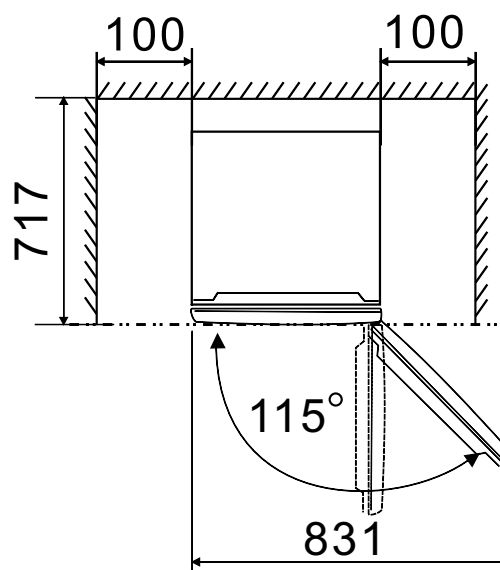
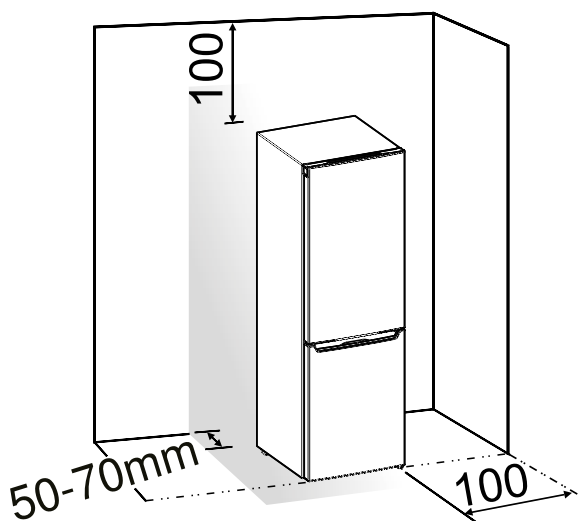

- Obs!

Denne enheten fungerer utmerket i klimaklasse SN til ST iht. tabellen nedenfor.

Den fungerer kanskje ikke korrekt hvis den må arbeide i lengre tid i en temperatur utenfor angitt område.

Klimaklasse	Omgivelsestemperatur
SN	10–32 °C
N	16–32 °C
ST	16–38 °C

- Plasser enheten på et tørt sted der det ikke er risiko for fuktskade.
- Beskytt enheten mot direkte sollys, regn og frost.
- Plasser enheten på sikker avstand fra varmekilder som vedovner, åpen peis og varmeovner.

Nivellering av enheten

- Det kan være nødvendig å nivellere enheten ved hjelp av føttene for å sikre tilstrekkelig luft sirkulasjon på baksiden av enhetens nedre del.
- Føttene kan justeres for hånd med en passende skrunøkkel.

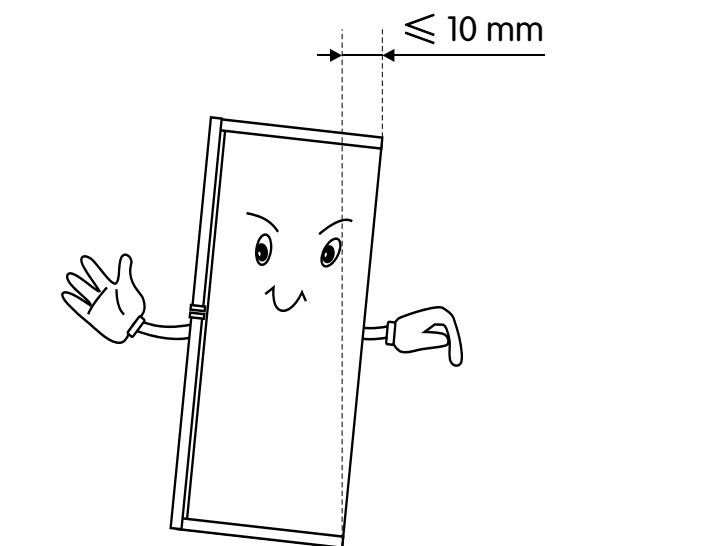

For at dørene skal bli selvlukkende, justerer du føttene slik at enhetens overdel heller ca. 10 mm bakover.



OMHENGSLING AV DØREN

Du kan ved behov endre hvilken side døren åpnes fra, fra høyre side (som ved levering) til venstre side. Advarsel! Kople enheten fra nettspenning før du hengsler om døren. Forviss deg om at støpselet er trukket ut av stikkontakten.

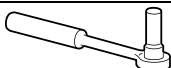
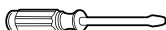
Nødvendig verktøy

Følger ikke med	
	
Pipenøkkel (8 mm)	Skrutrekker med tynt blad
	
Stjerneskrutrekker	Skrunøkkel (8 mm)

OBS!

Ved behov kan du legge ned kjøleskapet på baksiden for å komme til sokkelen. Legg skumplast eller liknende materiale på gulvet slik at kjøleskapets bakside ikke skades. Gjør slik for å hengsle om døren. For de komponenter som ikke følger med enheten kan du se bort fra tilhørende beskrivelse.

1. Still kjøleskapet vertikalt. Åpne den øvre døren og ta ut alle dørhyller (slik at de ikke skades) og lukk deretter døren igjen.

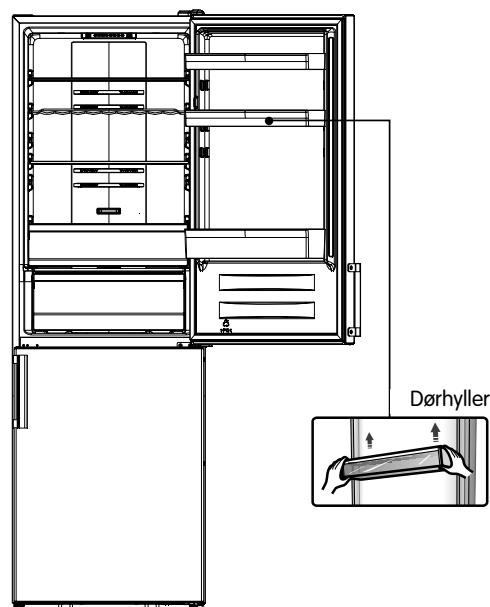

2. Fjern komponent (1) og (2) fra kjøleskapets øvre høyre side.

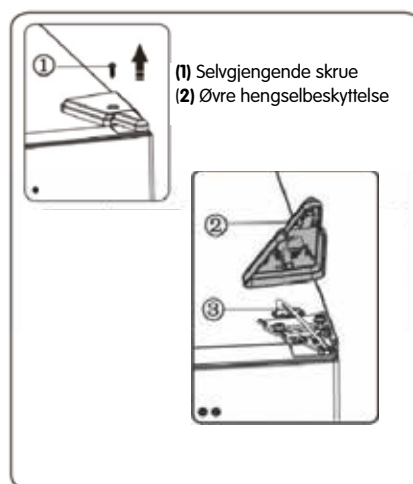

3. Skru ut skruene (1) og ta ut hengselet (2). Hvis kjøleskapet har display på døren, må du føre inn kontakten (3) gjennom hullet i hengselet (2) (hold den øvre døren oppe med hånden når du installerer den).

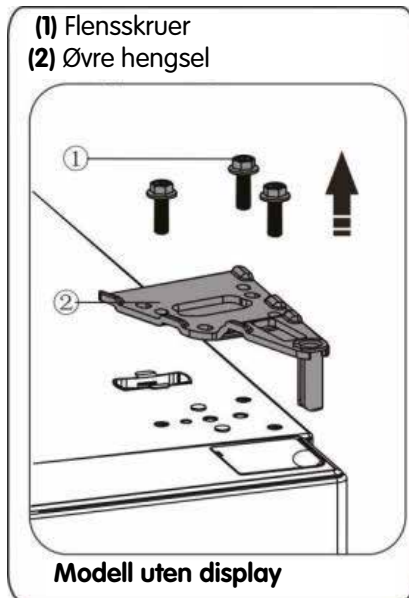

4. Løft den øvre døren forsiktig av det midtre hengselet (løft døren rett opp). Legg deretter den øvre delen på et plant underlag med utsiden vendt opp.



5. Kjøleskap med display på døren: Ta ut skruerhulldekslet (høyre) av plastposen og sett det fast på øvre høyre side av kjøleskapet. Ta deretter skruerhulldekslet (venstre) av øvre venstre side av enheten og legg det i plastposen. Kjøleskap uten display på døren: Pirk løs skruerhulldekslet (høyre) fra venstre side av kjøleskapet og sett det fast på øvre høyre side av kjøleskapet.

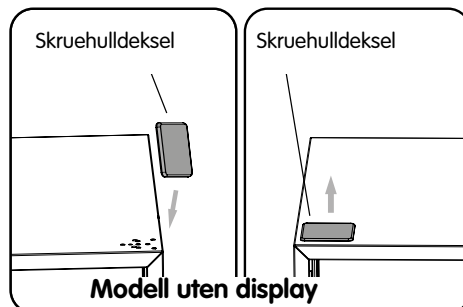
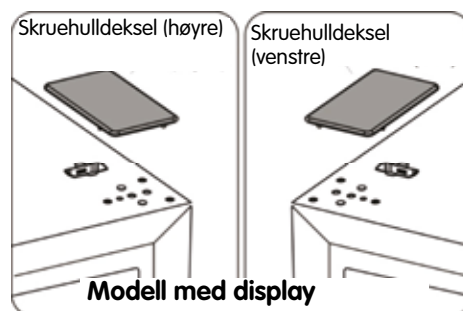

6. Hvis kjøleskapet har display på døren, fjerner du komponent (1) fra øvre venstre side av det øvre dekselet og tar ut komponent (2). Fjern deretter komponent (3) og monter komponent (4) på det øvre dekselets øvre høyre side. Sett fast komponent (3) og (4) på øvre venstre side på døren (se beskrivelse over). Sett fast komponent (1) på øvre høyre side av det øvre dekselet. Hopp over dette punktet for kjøleskap uten display på døren.

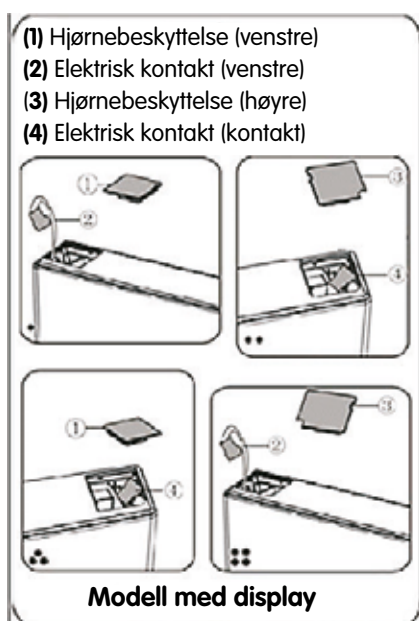

7. Skru ut skruen (3) og fjern komponent (2) og (1). Monter venstre dørstopper (4) (ligger i plastposen) og komponent (2) (stoppekloss) på venstre side av døren med skruen (3). Ta vare på komponent (1) til fremtidig bruk.

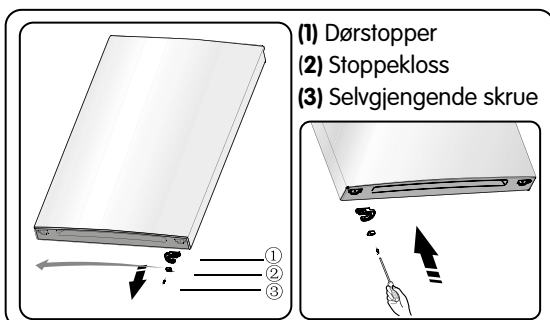

8. Skru ut skruene som holder fast det midtre hengselet og ta av hengselet. Ta deretter av den nedre døren.

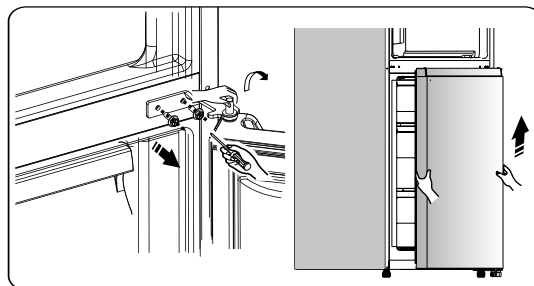

9. Sett den nedre døren på et plant underlag med utsiden vendt opp. Skru ut skruen (3) og fjern komponent (2) og (1). Monter venstre dørstopper (4) (ligger i plastposen) og komponent (2) (stoppekloss) på venstre side av døren med skruen (3). Ta vare på komponent (1) til fremtidig bruk.

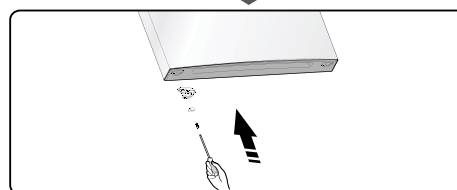
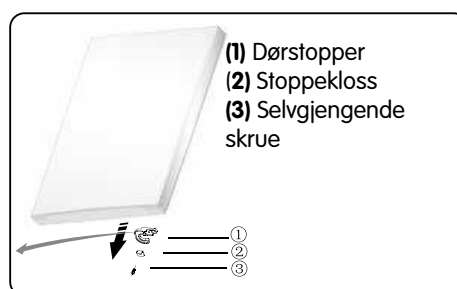

10. Flytt skruerhuldekslet på den midtre beskyttelsesplaten fra venstre til høyre side (se bildet under).

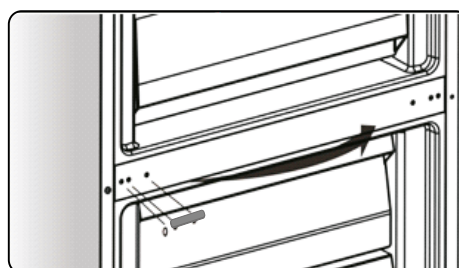

11. Len kjøleskapet bakover og fjern komponent (2).

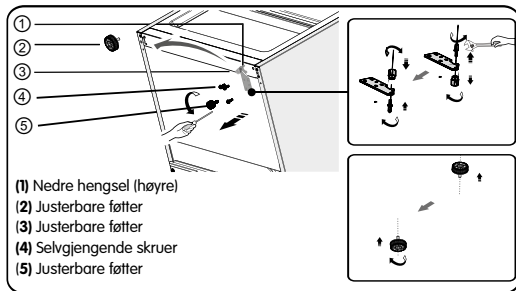

12. Fjern komponent (3) fra det nedre hengselet. Fjern deretter den nedre hengselstiften og flytt den til hullet på den andre siden. Monter deretter komponent (3) på den nedre hengselstiften.

13. Sett tilbake de komponentene du fjernet i trinn 11. Flytt komponent (1) til venstre side og fest den med skruene (4). Avslutt med å montere komponent (2).

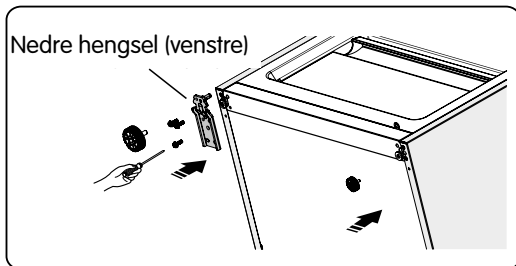

14. Sett den nedre døren på den nedre hengselstiften og hold den på plass. Vri det midtre hengselet 180°, flytt skiven på stiften til nedre side, juster det midtre hengselet til korrekt posisjon og skru det deretter fast (forviss deg om at den nedre døren er satt ordentlig fast).

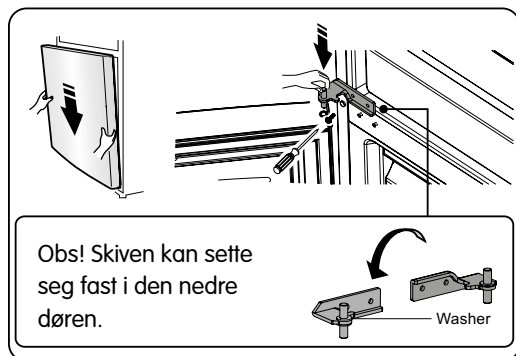

15. Løft den øvre døren til korrekt stilling og fest deretter komponent (2) med skruene (1). Før kontakten (3) gjennom hengselet (2) (se trinn 3) før du skrur fast komponent (2). Hold opp den øvre døren med hånden når du installerer den.

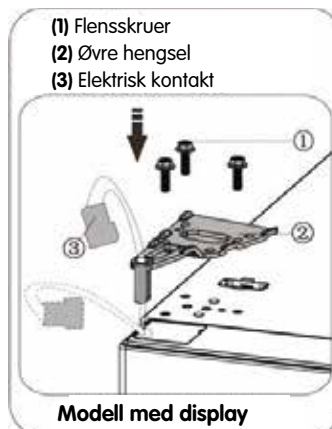
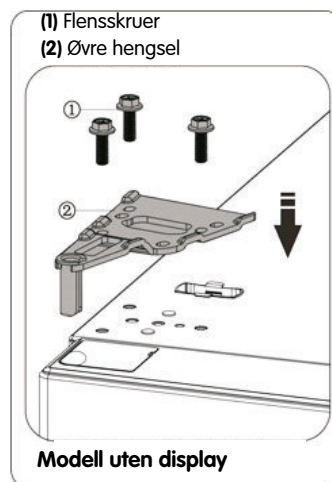

16. Kople til elektrisk kontakt (1) (se bildet) og fest deretter komponent (2) med skruen (3) (se trinn 2).

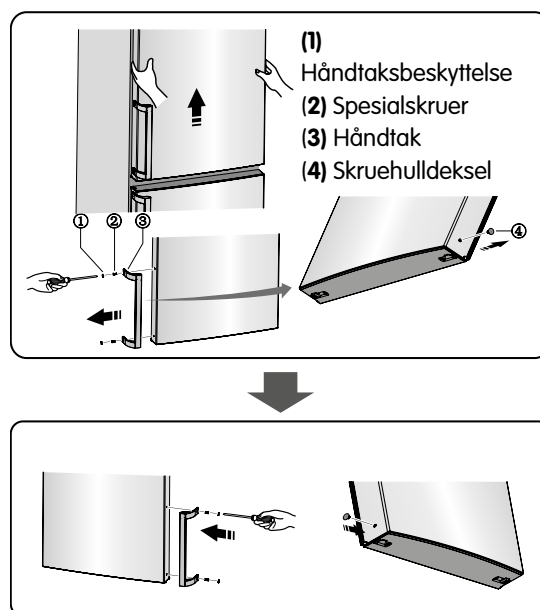
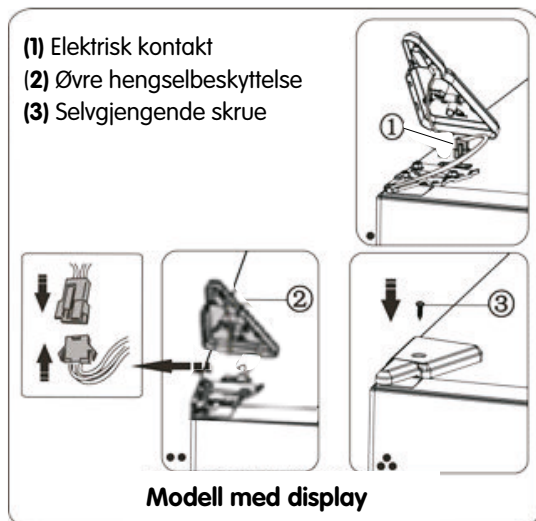

17. Åpne den øvre døren, sett inn dørhyllene igjen og lukk deretter døren.

Obs! Hvis enheten har dørhåndtak, skal dette vendes (se anvisninger nedenfor). Løft av den øvre døren og legg den på et jevnt underlag med utsiden vendt opp. Løsne komponent (1) og komponent (4) og skru deretter ut skruene (2) (se bildet). Flytt håndtaket (3) til høyre side og fest det med skruene (2), komponent (1) og komponent (4).

BESKRIVELSE AV ENHETEN

Oversikt over enhet med dispenser

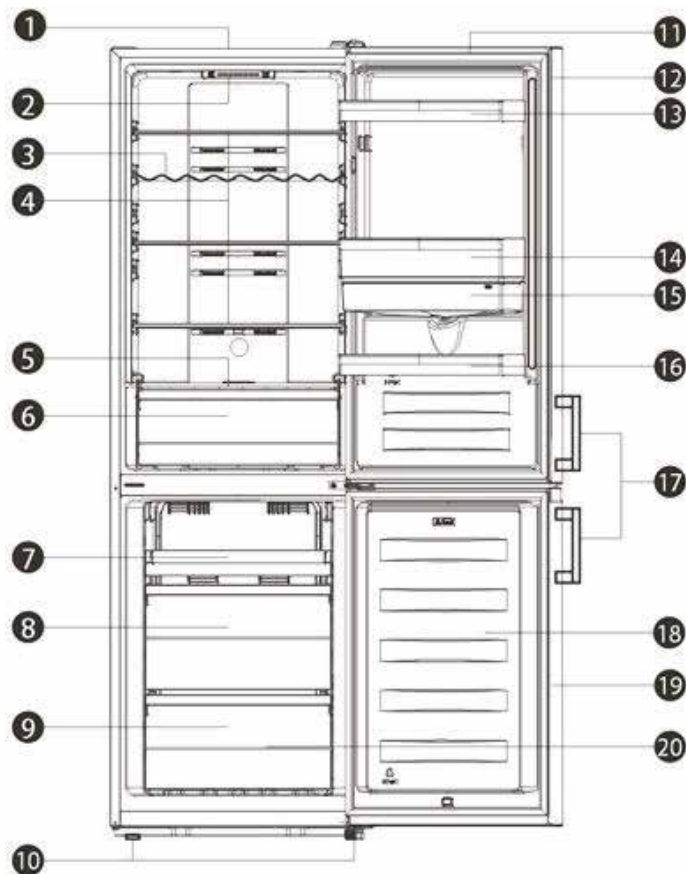

- | | |
|--|------------------------------|
| 1. Enhet | 11. Kjøleskapsdør |
| 2. LED-lampe og termostatkontroll | 12. Dørpakning kjøleskap |
| 3. Vinhylle (tilleggsutstyr) | 13. Øvre hylle |
| 4. Glasshyller | 14. Mellomhylle |
| 5. Lokk til grønnsaksskuff | 15. Vannbeholder |
| 6. Grønnsaksskuff | 16. Nedre hylle |
| 7. Brett (tilleggsutstyr til øvre skuff) | 17. Håndtak (tilleggsutstyr) |
| 8. Midtre skuff | 18. Fryserdør |
| 9. Nedre skuff | 19. Dørpakning fryser |
| 10. Justerbare føtter | 20. Tilbehør |

Obs! På grunn av vår kontinuerlige utviklingsarbeid kan utseendet til visse komponenter i kjøleskapet ditt avvike noe fra de komponentene som vises i denne bruksanvisningen (funksjonen er imidlertid den samme). For å få mer plass i fryserdelen kan du ta ut skuffene (unntatt den nedre skuffen i fryserdelen). For å kunne sikre beste mulige energiyteevne for dette produktet, anbefaler vi at alle hyller og skuffer plasseres i deres opprinnelige stilling (se bildet over).

Oversikt over enhet uten dispenser

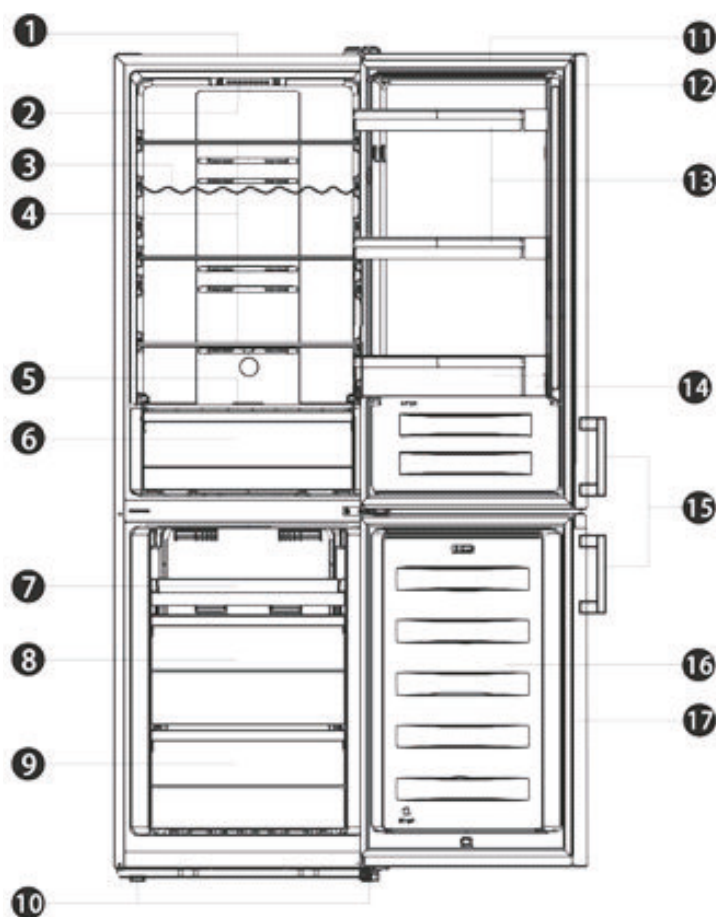

- | | |
|--|------------------------------|
| 1. Enhet | 10. Justerbare føtter |
| 2. LED-lampe og termostatkontroll | 11. Kjøleskapedør |
| 3. Vinhylle (tilleggsutstyr) | 12. Dørpakning kjøleskap |
| 4. Glasshyller | 13. Øvre hylle (2 stk.) |
| 5. Lokk til grønnsaksskuff | 14. Nedre hylle |
| 6. Grønnsaksskuff | 15. Håndtak (tilleggsutstyr) |
| 7. Brett (tilleggsutstyr til øvre skuff) | 16. Fryserdør |
| 8. Midtre skuff | 17. Dørpakning fryser |
| 9. Nedre skuff | |

Obs! På grunn av vår kontinuerlige utviklingsarbeid kan utseendet til visse komponenter i kjøleskapet ditt avvike noe fra de komponentene som vises i denne bruksanvisningen (funksjonen er imidlertid den samme). For å få mer plass i fryserdelen kan du ta ut skuffene (unntatt den nedre skuffen i fryserdelen). For å kunne sikre beste mulige energiyteevne for dette produktet, anbefaler vi at alle hyller og skuffer plasseres i deres opprinnelige stilling (se bildet over).

Oversikt over enhet med display på dør

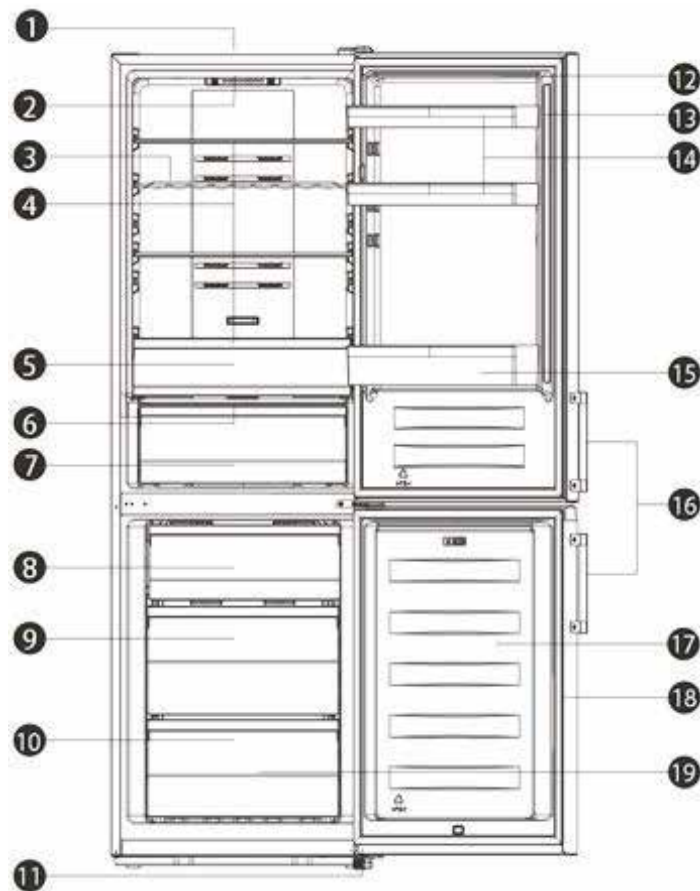

- | | |
|------------------------------|------------------------------|
| 1. Enhet | 11. Justerbare føtter |
| 2. LED-lyspære | 12. Kjøleskapdør |
| 3. Vinhylle (tilleggsutstyr) | 13. Dørpakning kjøleskap |
| 4. Glasshyller | 14. Øvre hylle (2 stk.) |
| 5. Øvre grønnsaksskuff | 15. Nedre hylle |
| 6. Lokk til grønnsaksskuff | 16. Håndtak (tilleggsutstyr) |
| 7. Nedre grønnsaksskuff | 17. Fryserdør |
| 8. Øvre skuff | 18. Dørpakning fryser |
| 9. Midtre skuff | 19. Tilbehør |
| 10. Nedre skuff | |

Obs! På grunn av vår kontinuerlige utviklingsarbeid kan utseendet til visse komponenter i kjøleskapet ditt avvike noe fra de komponentene som vises i denne bruksanvisningen (funksjonen er imidlertid den samme). For å få mer plass i fryserdelen kan du ta ut skuffene (unntatt den nedre skuffen i fryserdelen). For å kunne sikre beste mulige energiyteevne for dette produktet, anbefaler vi at alle hyller og skuffer plasseres i deres opprinnelige stilling (se bildet over).

BETJENINGSPANEL

Display på dørens innside

Følg anvisningene nedenfor ved regulering av enheten (enhetens funksjoner vises på displayene på bildet under). Når enheten slås på første gang, tennes bakgrunnsbelysningen til symbolene i displayet. Hvis det ikke foretas noen knappetrykk og dørene er lukket, slukkes bakgrunnsbelysningen.

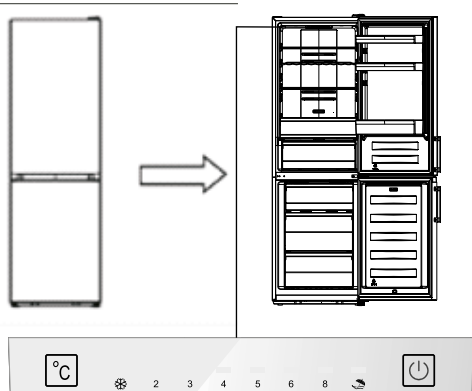

Display på dørens innside

Justere temperaturen



Still inn kjøleskapets temperatur på 4 °C når kjøleskapet startes første gang. På den måten sikrer du optimal oppbevaring av matvarer (følg anvisningene under for å endre temperaturen).

OBS! Hvis enheten er innstilt på høy temperatur, reduseres holdbarhetstiden for matvarene som oppbevares i den.

Forsiktig!

Når du stiller inn en temperatur, angir du ønsket gjennomsnittstemperatur for hele kjøleskapet. Temperaturen i de enkelte rommene kan avvike fra den som vises i displayet, alt etter hvor mye matvarer du oppbevarer i dem og hvordan du plasserer dem. Omgivelsestemperaturen kan også påvirke den faktiske temperaturen i enheten.

Kjøleskap

Trykk på  for å stille inn kjøleskapets temperatur (temperaturen kan stilles inn på mellom 2 og 8 °C) (displayet viser verdiene i følgende rekkefølge). Obs! Når  tennes, er enheten innstilt på Holiday (se anvisninger for Holiday-innstilling).



Super Freeze (❄)

Super Freeze senker raskt temperaturen i fryseren slik at matvarene fryser raskere. Dette bidrar til å bevare vitaminer og næringsstoffer i ferske matvarer og holder maten frisk lenger.

- Hold  inne i 3 sekunder for å aktivere Super Freeze-innstillingen.
- Når innstillingen Super Freeze velges, tennes lampen og fryserens temperatur stilles inn på -24 °C.
- Ikke åpne fryserens dør i løpet av 24 timer dersom du fryser ned maksimal mengde matvarer.
- Super Freeze slås av automatisk etter 52 timer (deretter går fryserens temperaturinnstilling tilbake til tidligere innstilling).

Holiday

Du kan aktivere denne funksjonen dersom du skal være borte i lengre tid med å trykke på .



- Lampen tennes når innstillingen Holiday aktiveres. Fryserens temperatur stilles inn på -18 °C, og kjøleskapets temperatur stilles inn på 15 °C.

Viktig!

Ikke oppbevar mat i kjøleskapet når det er avslått.

3. Strømbryter (display på dørens innside)

Trykk på denne knappen for å slå enheten på eller av.

- Hold  inne 3 sekunder (summeren indikerer at enheten vil bli slått av).
- Hold  inne i 1 sekund (summeren indikerer at enheten vil bli startet).

Display i dør

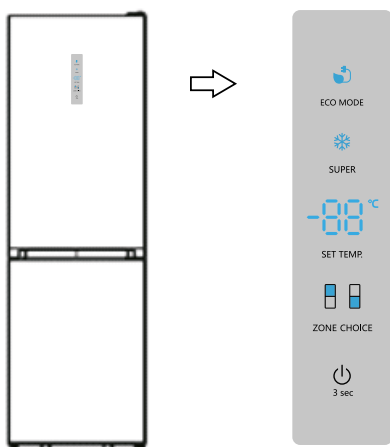

Innstilling av temperaturen

Still inn kjøleskapets temperatur på 4 °C når kjøleskapet startes første gang. På den måten sikrer du optimal oppbevaring av matvarer (følg anvisningene under for å endre temperaturen).

OBS! Hvis enheten er innstilt på høy temperatur, reduseres holdbarhetstiden for matvarene som oppbevares i den.

Forsiktig!

Når du stiller inn en temperatur, angir du ønsket gjennomsnittstemperatur for hele kjøleskapet. Temperaturen i de enkelte rommene kan avvike fra den som vises i displayet, alt etter hvor mye matvarer du oppbevarer i dem og hvordan du plasserer dem. Omgivelsestemperaturen kan også påvirke den faktiske temperaturen i enheten.

Kjøleskap

Trykk på ZONE CHOICE (lampen  tennes). Trykk på SET TEMP for å stille kjøleskapets temperatur (temperaturen kan stilles inn på mellom 2 og 8 °C) (displayet viser verdiene i følgende rekkefølge).

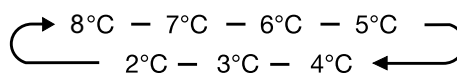

Fryser

Trykk på ZONE CHOICE når lampen  tennes. Trykk på SET TEMP for å stille fryserens temperatur (temperaturen kan stilles inn på mellom -14 og -24 °C) (displayet viser verdiene i følgende rekkefølge).

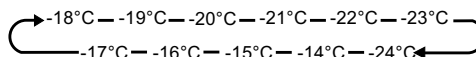

Super Freeze

Super Freeze senker raskt temperaturen i fryseren slik at matvarene fryser raskere. Dette bidrar til å bevare vitaminer og næringsstoffer i ferske matvarer og holder maten frisk lenger.

- Hold SUPER inne for å aktivere Super Freeze-innstillingen.
- Når innstillingen Super Freeze velges, tennes lampen og fryserens temperatur stilles inn på -24 °C.
- Ikke åpne fryserens dør i løpet av 24 timer dersom du fryser ned maksimal mengde matvarer.
- Super Freeze slås av automatisk etter 52 timer (deretter går fryserens temperaturinnstilling tilbake til tidligere innstilling).

Eco Energy

Denne funksjonen setter fryseren i strømsparingsstilling (på den måten reduseres strømforbruket når du ikke er hjemme). Trykk på ECO MODE for å velge funksjonen Eco Energy.

Lampen tennes når innstillingen Eco Energy aktiveres. Fryserens temperatur stilles inn på $-17\text{ }^{\circ}\text{C}$, og kjøleskapets temperatur stilles inn på $6\text{ }^{\circ}\text{C}$.

Strømbryter

Trykk på denne knappen for å slå enheten på eller av. Hold  inne i 3 sekunder (summeren aktiveres og displayet viser OFF, noe som indikerer at enheten vil bli slått av). Hold strømbryteren inne i 3 sekunder (summeren aktiveres og displayet viser ON, noe som indikerer at enheten vil bli slått på).

Alarm

Når kjøleskapdøren har vært åpen i mer enn 2 minutter, aktiveres døralarmen. Dersom døren blir stående åpen, aktiveres summeren 3 ganger per minutt (den slås av etter 8 minutter). Hold døren åpen så kort tid som mulig (på den måten sparer du strøm). Døralarmen slås av når du lukker døren.

BRUKE ENHETEN

I dette avsnittet beskrives enhetens tilbehør.

Dørhylle

Denne egner seg til oppbevaring av egg, væsker på glass, drikke på flaske, innpakke matvarer osv. Ikke plasser alt for mange tunge ting i hyllen.

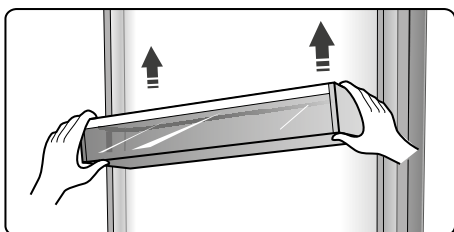

Hylle i kjøleskapet

Det er tre hyller i kjøleskapet (disse kan tas ut og rengjøres).

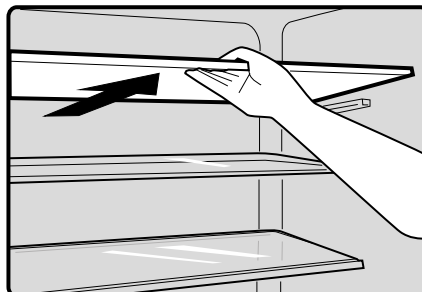

Kjøleskuff (tilleggsutstyr)

På enkelte modeller finnes det en kjøleskuff. I denne skuffen er temperaturen ekstra lav, noe som er bra ved oppbevaring av fisk, kjøtt og andre ferskvarer. Temperaturen i denne skuffen er normalt $2\text{ }^{\circ}\text{C}$ lavere enn andre deler av kjøleskapet. Still inn temperaturen med glidekontrollen (se anbefalinger i tabellen nedenfor).

Kjøleskaptemp. innstilling	Glidekontroll	Matvarer	Oppbevaringsperiode
$2\text{ }^{\circ}\text{C}$	Helt til høyre	Fisk & kjøtt	< 3 dager
$5\text{ }^{\circ}\text{C}$	Helt til høyre	Frukt	< 2 uker
$8\text{ }^{\circ}\text{C}$	Helt til høyre	Grønnsaker	< 5 dager

Ettersom både omgivelsestemperatur og kjøleskapets temperaturinnstilling påvirker temperaturen i kjøleskuffen, kan den faktiske temperaturen variere noe. Temperaturen i denne skuffen kan synke under $0\text{ }^{\circ}\text{C}$, noe som betyr at det er normalt at eventuell væske som plasseres her fryser.

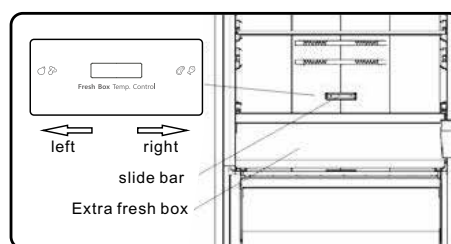

Fleksibel vinhylle

Brukes til å oppbevare vinflasker eller andre drikker (hyllen kan tas ut for rengjøring).

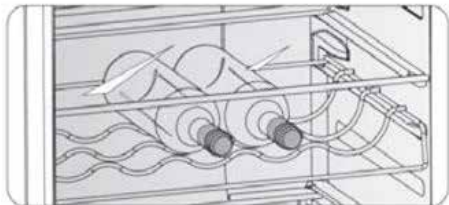

Lokk til grønnsaksskuff (tilleggsutstyr)

Dette brukes for å kontrollere temperaturen i grønnsaksskuffen og hindre at grønnsakene tørker.

Juster fuktigheten i grønnsaksskuffen med glidekontrollen på lokket til grønnsaksskuffen. Før glidekontrollen til venstre for å øke fuktigheten (på den måten holder grønnsaker og frukt seg friskere i lengre tid) eller til høyre for å redusere fuktigheten.

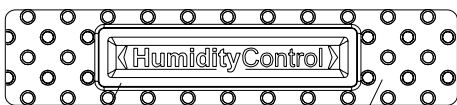

Glidekontroll

Lokk til grønnsaksskuff

Frukt- og grønnsaksskuff

(tilleggsutstyr) Denne egner seg til oppbevaring av frukt og grønnsaker.

Fryseskuff

Denne brukes til å lagre mat som skal fryses, f.eks. kjøtt, fisk, is osv.

Isbitform

Denne brukes til å lage isbiter. Fyll isbitformen med vann (fyll opp til ca. 80 prosent av isbitformens volum). Plasser isbitformen i fryseskuffen (det tar minst 2 timer før isbitene er klare). Vri litt på isbitformen for å løsne isbitene.



PRAKTISKE TIPS

Strømsparingstips

- Vi anbefaler at du følger tipsene under for å spare energi.
- La døren være åpen så lite som mulig (på den måten sparer du strøm).
- Ikke plasser enheten nær varmekilder (direkte sollys, varmeovn, komfyr og liknende).
- Ikke still inn temperaturen lavere enn nødvendig.
- Ikke oppbevar varme matvarer eller flyktig væske i enheten.
- Plasser enheten i et godt ventilert rom uten fukt. Se avsnittet "Installere din nye enhet".
- Hvis bildet viser korrekt kombinasjon av skuffer, grønnsaksskuff og hyller, endrer du ikke kombinasjonen (den er utformet for å være mest mulig energieffektiv).

Tips til kjøling av ferske matvarer

- Ikke sett varme matvarer rett inn i kjøleskapet eller fryseren. Det øker temperaturen i skapet, noe som medfører at kompressoren må arbeide hardere og dermed forbruker mer energi.
- Dekk over eller pakk plast over matvarer, spesielt matvarer med sterk aroma.
- Plasser matvarene slik at luften kan sirkulere fritt rundt dem.

Tips til kjøling

- Kjøtt (alle typer): Pakk inn i plastfolie og legg på glasshyllen over grønnsaksskuffen. Følg retningslinjene for hvor lenge ulike matvarer kan oppbevares og følg produsentenes best før-dato.
- Tilberedt mat, kalde retter og liknende:
Bør tildekkes og plasseres på valgfri hylle.
- Frukt og grønnsaker:
Bør oppbevares i den spesielle skuffen.
- Smør og ost:
Pakk i lufttett pose eller plastfolie.
- Melkekartong:
Lukk med kork og oppbevar den i dørhyllene.

Tips til frysing

- Etter start og etter en tids avslagning skal du la enheten gå i minst to timer med lav temperaturinnstilling før du legger inn matvarer i fryserdelen.
- Forbered matvarene i små porsjoner slik at de kan fryses inn fullstendig, samt kunne tas ut og tines i passe store mengder senere.
- Pakk matvarer i aluminiumsfolie eller lufttett plastfolie.
- Ikke la ferske, ikke fryste matvarer komme i kontakt med allerede innfryste matvarer (det er risiko for at innfryste matvarer tiner).
- Fryste produkter kan forårsake frostskafer på huden dersom de inntas umiddelbart etter at de er tatt ut av fryseskapet.
- Merk alle innfryste pakker med dato for å ha kontroll på lagringstiden.

Tips til oppbevaring av fryste matvarer

- Kontroller at fryste matvarer er korrekt håndtert i butikken.
- Når matvarer først er tint, svekkes de raskt og må ikke fryses inn på nytt. Ikke oppbevar fryste matvarer lenger enn til den dato som angis av matvareprodusenten.

Avslagning av enheten

Dersom enheten må være avslått i en lengre periode, følger du anvisningene under (på den måten hindrer man muggdannelse).

1. Ta ut alle matvarer.
2. Trekk støpselet ut av stikkontakten.
3. Rengjør og tørk innsiden nøye.
4. Pass på at alle dører holdes litt åpne, slik at luften kan sirkulere.

RENGJØRING OG STELL

Av hygieniske grunner skal enheten (både utsiden og det innvendige tilbehøret) rengjøres regelmessig, minst annenhver måned.

Forsiktig!

Fare for elektrisk støt! Trekk alltid ut støpselet av stikkontakten før rengjøring. Fare for elektrisk støt! Slå av enheten og trekk ut støpselet før rengjøringen påbegynnes.

Utvendig rengjøring

For at enheten skal bevare sitt utseende, bør du rengjøre den regelmessig.

- Tørk av betjeningspanelet med en ren og myk klut.
- Sprøyt litt vann på kluten, ikke rett på enhetens overflate. Da fordeles fukten jevnt over overflaten.
- Rengjør dører, håndtak og kjøleskapets flater med et mildt rengjøringsmiddel og tørk deretter av med en myk klut.

Forsiktig!

- Ikke bruk skarpe gjenstander – de kan lett ripe opp enhetens overflate.
- Ikke bruk tynner, bilrengjøringsmiddel, klorin, eteriske oljer, slipende rengjøringsmidler eller organiske løsemidler, for eksempel benzen, til rengjøring. De kan skade enhetens overflate og forårsake brann.

Innvendig rengjøring

Du bør rengjøre innsiden regelmessig. Tørk av innsiden av kjøle-/fryseskapet med en svak oppløsning av natron og skyll deretter med varmt vann ved hjelp av en oppvridd svamp eller klut. Sørg for at det er helt tørt før du setter tilbake hyller og skuffer. Tørk alle flater og avtakbare deler. Selv om denne enheten avrimes automatisk, kan det dannes et rimlag inne i fryseskapet dersom døren åpnes ofte eller holdes åpen for lenge. Hvis rimlaget er for tykt, velger du en anledning når enheten bare inneholder lite matvarer og gjør slik:

1. Ta ut matvarer og skuffer, trekk ut støpselet og la dørene stå åpne. Påse at rommet er godt utluftet for å fremskynde avrimingen.
2. Rengjør fryseren i henhold til anvisningene over når avrimingen er fullført.

Vær forsiktig!

Ikke bruk skarpe gjenstander for å fjerne is/rim fra fryseskapet. Vent til enheten er helt tørr innvendig før den koples til strømnettet og startes.

Rengjøring av dørtetninger

Vær nøye med å holde dørtetningene rene. Klebrig mat og drikke kan gjøre at tetningene setter seg fast i skapet og skades når du åpner døren. Rengjør tetninger med et mildt rengjøringsmiddel og varmt vann. Skyll og tørk grundig etter rengjøring.

Forsiktig! Enheten må ikke startes på nytt før dørtetningene er helt tørre.

Bytte av LED-lyspære.

- Advarsel! LED-lyspæren må kun skiftes av en behørig person! Kontakt kundeservice dersom LED-lyspæren er skadd.

FEILSØKING

Hvis du får problemer med enheten eller er urolig for at den ikke fungerer korrekt, kan du utføre noen enkle kontroller før du ringer etter service. Se nedenfor.

Advarsel! Ikke forsøk å reparere enheten selv. Kontakt autorisert elektriker, autorisert servicetekniker eller butikken der du kjøpte produktet dersom problemet vedvarer etter at du har foretatt de kontroller som er gjengitt nedenfor.

Problem	Mulig årsak og løsning
Enheten fungerer ikke korrekt	Kontroller at støpselet sitter ordentlig i stikkontakten.
	Kontroller sikringen eller kursen for strømtilførselen. Bytt ut eller tilbakestill sikringen ved behov.
	Det er normalt at fryseren ikke er i gang under avrimingssyklusen, samt i en kort tid etter at enheten er blitt slått på – dette er for å beskytte kompressoren.
Ubehagelig lukt fra rommene	Innsiden må eventuelt rengjøres.
	Enkelte matvarer, beholdere og plastfolier avgir ubehagelig lukt.
Støy fra enheten	<p>Lydene som er oppført nedenfor er helt normale:</p> <ul style="list-style-type: none"> • Kompressorlyd. • Lyd av luftstrømmen fra den lille viftemotoren i fryseskapet eller andre rom. • Klukkende lyd som når vann koker. • Poppende lyd under automatisk avriming. • Klikkelyd før kompressoren starter.
	<p>Andre uvanlige lyder skyldes sannsynligvis en av årsakene nedenfor, som du i så fall må kontrollere og utbedre:</p> <ul style="list-style-type: none"> • Enheten står ikke i vater. • Enhetens bakside er i kontakt med veggen. • Flasker eller beholdere har veltet eller triller rundt.
Motoren går kontinuerlig	<p>Det er normalt at motorlyden høres ofte. Motoren arbeider i lengre perioder under følgende omstendigheter:</p> <ul style="list-style-type: none"> • Temperaturen er lavere innstilt enn nødvendig. • Det er satt en større mengde varme matvarer i enheten. • Temperaturen utenfor enheten er for høy. • Dørene står åpne for lenge eller for ofte. • Enheten er installert nylig eller har vært avslått i lengre tid.
Det danner seg et rimlag inne i enheten	Påse at det er plass mellom matvarene i enheten slik at luften kan sirkulere fritt. Kontroller at døren er helt lukket. Fjern rimlaget i henhold til anvisningene i avsnittet "Rengjøring og stell".

Temperaturen i enheten er for høy	Du kan ha latt dørene være åpne for lenge eller for ofte, dørene holdes åpne av en hindring eller enheten har ikke tilstrekkelig mellomrom på sidene eller bak, eller i overkant.
Temperaturen i enheten er for lav	Øk temperaturen ved å følge anvisningene i avsnittet "Betjeningspanel".
Det er vanskelig å lukke dørene.	Kontroller at kjøleskapets overdel heller 10–15 mm bakover slik at dørene lukkes av seg selv, eller om det er noe inne i skapet som hindrer at dørene kan lukkes.
Det drypper vann på gulvet	Vannoppsamleren (nederst på skapets bakside) er kanskje ikke plan, eller dreneringsrøret (under kompressorrommets overside) er kanskje ikke korrekt plassert for å lede vann til vannoppsamleren, eller så kan vannutløpet være tett. Du må eventuelt trekke kjøleskapet ut fra veggen for å kontrollere oppsamleren og utløpet. Kontroller om kjøleskapet har vært avslått i en lengre periode (det kan i så fall være is i vannoppsamleren som har smeltet og lekket ut på gulvet).
Lampen lyser ikke	<ul style="list-style-type: none"> • LED-lyspæren kan være skadd. Se anvisninger for bytte av lyspære i kapitlet om rengjøring og stell. • Styreenheten har slått av belysningen fordi døren har vært åpen for lenge. Lukk døren og åpne den igjen for å aktivere belysningen.

KASSERE ENHETEN

Enheden må ikke kasseres som husholdningsavfall.

Emballasjemateriale

Emballasjemateriale med gjenvinnings symbolet kan gjenvinnes. Kast emballasjematerialet i en beholder ment for materiale som kan gjenvinnes.

Før avfallshåndtering av enheten

1. Trekk støpselet ut av stikkontakten.
2. Klipp av nettleidingen og kast den sammen med støpselet.

Advarsel! Kjøleskap inneholder kuldemedium, og isolasjonen inneholder gasser.

Kuldemedium og gasser må elimineres profesjonelt ettersom de kan forårsake øyeskader eller brann. Kontroller at kuldemediets rør ikke er skadd før enheten avfallshåndteres.

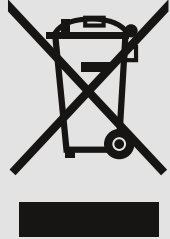
	Korrekt kassering av dette produktet
	<p>Symbolet på produktet eller dets emballasje indikerer at produktet ikke må behandles som husholdningsavfall. Lever i stedet produktet på en gjenvinningsstasjon og avfallshåndter det som elektrisk og elektronisk utstyr. Ved å avfallshåndtere dette produktet på korrekt måte hindrer du at det får negativ innvirkning på miljø og menneskers helse, noe som ville ha vært tilfellet dersom det ikke ble korrekt avfallshåndtert. Kontakt lokale myndigheter, gjenvinningsstasjon eller forhandleren hvis du vil ha mer informasjon om hvordan produktet skal avfallshåndteres.</p>

Følg disse anvisningene for å unngå at matvarer forurenses:

- Hvis døren holdes åpen lenge, kan temperaturen i enheten stige.
- Rengjør regelmessig de flater som kommer i kontakt med matvarer samt de tilgjengelige delene av dreneringssystemet.
- Oppbevar rått kjøtt og rå fisk i egnede beholdere i kjøleskapet, slik at disse matvarene ikke kommer i kontakt med eller drypper væske på andre matvarer.
- Tostjerners fryserom egner seg til oppbevaring av fryste matvarer eller til innfrysing/oppbevaring av is og isbiter.
- Fryserom med én, to eller tre stjerner egner seg ikke til innfrysing av ferske matvarer.

Klasse	Type oppbevaringsrom	Temperatur (°C)	Type matvare
1	Kjøleskap	+2 til +8	Egner seg til oppbevaring av egg, tilberedt mat, emballerte matvarer, frukt og grønnsaker, meieriprodukter, kaker/bløtkaker, drikke og andre matvarer som ikke egner seg til innfrysing.
2	(***)*Fryser	< -18	Egner seg til oppbevaring av fisk og skalldyr samt kjøttprodukter (ettersom både smak og næringsinnhold reduseres med tiden, anbefaler vi maks. tre måneders oppbevaringstid). Egner seg også til oppbevaring av fryste ferske matvarer.
3	***Fryser	< -18	Egner seg til oppbevaring av fisk og skalldyr samt kjøttprodukter (ettersom både smak og næringsinnhold reduseres med tiden, anbefaler vi maks. tre måneders oppbevaringstid). Egner seg ikke til oppbevaring av fryste ferske matvarer.
4	**Fryser	< -12	Egner seg til oppbevaring av fisk og skalldyr samt kjøttprodukter (ettersom både smak og næringsinnhold reduseres med tiden, anbefaler vi maks. to måneders oppbevaringstid). Egner seg ikke til oppbevaring av fryste ferske matvarer.
5	*Fryser	< -6	Egner seg til oppbevaring av fisk og skalldyr samt kjøttprodukter (ettersom både smak og næringsinnhold reduseres med tiden, anbefaler vi maks. én måneds oppbevaringstid). Egner seg ikke til oppbevaring av fryste ferske matvarer.
6	Ingen stjerne	-6 til 0	Egner seg til oppbevaring av rått svinekjøtt og storfekjøtt samt rå fisk og kylling og noen emballerte, tilberedte matvarer osv. (vi anbefaler at disse matvarene spises samme dag som de fines eller senest innen tre dager). Delvis emballerte prosesserte matvarer (ikke-frysable matvarer).

7	Lavtemperaturrom	-2 til +3	Rått/fryst svinekjøtt og storfekjøtt samt rå/fryst kylling, fisk og skaldyr fra ferskvann osv. kan oppbevares sju dager i temperatur lavere enn 0 °C (ved oppbevaring i temperatur høyere enn 0 °C anbefaler vi at maten spises samme dag eller senest innen to dager). Skaldyr (kan oppbevares i 15 dager forutsatt at temperaturen er lavere enn 0 °C – oppbevaring ved temperaturer over 0 °C anbefales ikke).
8	Ferske matvarer	0 til +4	Egner seg til oppbevaring av rått svinekjøtt og storfekjøtt samt rå fisk og kylling og tilberedt mat osv. (vi anbefaler at disse matvarene spises samme dag eller senest innen 3 dager).
9	Oppbevaring av vin	+5 til +20	Egner seg til oppbevaring av rødvin, hvitvin, musserende vin osv.

Obs! Oppbevar matvarene i kjøleskapsdelen eller fryserdelen eller ved den oppbevaringstemperaturen som anbefales på emballasjen.

–For å hindre muggdannelse dersom enheten ikke skal brukes på lengre tid, skal den slås av, avrimes, rengjøres og tørkes. La deretter døren stå åpen.

Contents

SAFETY AND WARNING INFORMATION	61
INSTALLING YOUR NEW APPLIANCE	67
REVERSING THE DOOR	69
DESCRIPTION OF THE APPLIANCE	74
DISPLAY CONTROLS	77
USING YOUR APPLIANCE	79
HELPFUL HINTS AND TIPS	81
CLEANING AND CARE	83
TROUBLESHOOTING	85
DISPOSAL OF THE APPLIANCE	86

SAFETY AND WARNING INFORMATION



For your safety and correct usage, before installing and first using the appliance, read this user manual carefully, including its hints and warnings. To avoid unnecessary mistakes and accidents, it is important to make sure that all people using the appliance are thoroughly familiar with its operation and safety features. Save these instructions and be sure that they remain with the appliance if it is moved or sold, so that anyone using it throughout its life, will be properly informed on its usage and safety notices. For the safety of life and property, keep the precautions of these user's instructions as the manufacturer is not responsible for damages caused by omission.

Safety of children and other vulnerable persons

According to EN standard

This appliance can be used by children aged from 8 years and above and persons with reduced physical, sensory or mental capabilities or lack of experience and knowledge if they have been given supervision or instruction concerning use of the appliance in a safe way and understand the hazards involved. Children shall not play with the appliance.

Cleaning and user maintenance shall not be made by children without supervision. Children aged from 3 to 8 years are allowed to load and unload refrigerating appliances.

According to IEC standard

This appliance is not intended for use by persons (including children) with reduced physical, sensory or mental capabilities, or lack of experience and knowledge, unless they have been given supervision or instruction concerning use of the appliance by a person responsible for their safety. Children should be supervised to ensure that they do not play with the appliance.

Keep all packaging away from children as there is a risk of suffocation.

- If you are discarding the appliance, pull the plug out of the socket, cut the connection cable (as close to the appliance as you can) and remove the door to prevent children playing from suffering an electric shock or from closing themselves inside it.
- If this appliance, featuring a magnetic door seals, is to replace an older appliance having a spring lock (latch) on the door or lid, be sure to make the spring lock unusable before you discard the old appliance. This will prevent it from becoming a death trap for a child.

General safety



WARNING – This appliance is intended to be used in households and for similar applications such as:

- staff kitchen areas in shops, offices and other working environments;
- farmhouses and by clients in hotels, motels and other residential environments;
- bed and breakfast environments;
- catering and similar non-retail applications.
- WARNING – Do not store explosive substances such as aerosol cans that contain flammable propellant in this appliance.
- WARNING — If the supply cord is damaged, it must be replaced by the manufacturer, its service agent or similarly qualified persons in order to avoid a hazard.
- WARNING — Keep ventilation openings, in the appliance enclosure or in the built-in structure, clear of obstruction.
- WARNING — Do not use mechanical devices or other means to accelerate the defrosting process, other than those recommended by the manufacturer.

- WARNING — Do not damage the refrigerant circuit.
- WARNING — Do not use electrical appliances inside the food storage compartments of the appliance, unless they are of the type recommended by the manufacturer.
- WARNING— Food needs to be packed in bags before putting into the refrigerator, and liquids need to be packed in bottles or capped containers to avoid the problem that the product design structure is not easy to clean.
- WARNING — The refrigerant and insulation blowing gas are flammable. When disposing of the appliance, do so only at an authorized waste disposal centre. Do not expose to flame.
- WARNING —When positioning the appliance, ensure the supply cord is not trapped or damaged.
- WARNING —Do not locate multiple portable socket-outlets or portable power supplies at the rear of the appliance.
- WARNING – Do not use electrical appliances inside the appliance’s food storage compartments, unless they are of the type recommended by the manufacturer.
- WARNING – The refrigerant and gas contained in the insulation are flammable. Only dispose of the appliance at an authorized waste disposal centre. Do not expose to flame.
- WARNING – When positioning the appliance, ensure the power cord is not trapped or damaged.



WARNING – Do not position multi-socket extension cables or portable power supplies at the rear of the appliance.

This symbol is a warning and indicates that the refrigerant and gas contained in the insulation are flammable. **Warning: Risk of fire/flammable materials**

Replacing the interior lights

- WARNING — The interior lights must not be replaced by the user! If the interior lights are damaged, contact the customer helpline for assistance.

This warning only applies to refrigerators that have interior lighting.

Refrigerant

The appliance's refrigerant circuit contains isobutene gas (R600a). This is a natural gas with a high level of environmental compatibility, but is nevertheless flammable. Ensure that none of the refrigerant circuit's components are damaged during transportation and installation of the appliance. The refrigerant (R600a) is flammable.

- **WARNING** – Refrigerators contain refrigerant gas and the insulation also contains gases. Refrigerant and gases must be disposed of professionally as they may cause eye injuries or ignite. Ensure that the refrigerant circuit's tubing is not damaged prior to proper disposal.

If the refrigerant circuit is damaged:

- Avoid naked flames and sources of ignition.
- Thoroughly ventilate the room in which the appliance is situated.

It is dangerous to alter the specifications of this product or modify it in any way.

Any damage to the power cord may cause a short circuit, fire, and/or electric shock.

Electrical safety

1. The power cord must not be extended.
2. Make sure that the power plug is not crushed or damaged. A crushed or damaged power plug may overheat and cause a fire.
3. Make sure that you can access the appliance's power plug.
4. Do not pull the power cord.
5. Do not insert the power plug if it is loose. Otherwise there is a risk of electric shock or fire.
6. The appliance must not be operated without the cover over the interior lighting.
7. The appliance must only be connected to a single-phase alternating current supply of 220 ~ 240 V / 50 Hz. If the voltage of the local supply fluctuates outside the above range, it will be necessary to install an AC voltage regulator to ensure safety. If it is necessary to use a voltage regulator, it should have an output of more than 350 W. The appliance must be connected to a dedicated power socket instead of sharing one with other electric appliances. The plug and power socket must have matching earth terminals.

Daily use

- Do not store flammable gas or liquids in the appliance, otherwise there is a risk of explosion.
- Do not operate any electrical appliances in the appliance (e.g. electric ice cream makers, mixers etc.).
- When unplugging, always pull the plug out of the power socket, do not pull on the power cord.
- Do not place hot items near the appliance's plastic components.
- Do not place food products directly against the air outlet on the rear wall.
- Store pre-packed frozen food in accordance with the frozen food manufacture's instructions.
- The appliances manufactures storage recommendations should be strictly adhered to relrelevant instructions for storage.
- Do not place carbonated or fizzy drinks in the freeze compartment as it creates pressure on the container, which may cause it to explode,resulting in damage to the appliance.
- Frozen food can cause frost burns if consumed straight from the freezer compartment.
- Do not place the appliance in direct sunlight.
- Keep burning candles,lamps and other items with naked flames away from the appliance so that do not set the appliance on fire.
- The appliance is intended for keeping food stuff and/or beverages in normal household as explained in this instruction booklet. The appliance is heavy. Care should be taken when moving it.
- Do not remove nor touch items from the freezer compartment if your hands are damp/wet,as this could cause skin abrasions or frost/freezer burns.
- Never use the base, drawers, doors etc. to stand on or as supports.
- Frozen food must not be refrozen once it has been thrown out.
- Do not consume ice popsicles or ice cubes straight from the freezer as this can cause freezer burn to the mouth and lips.
- To avoid items falling and causing injury or damage to the appliance, do not overload the door racks or put too much food in the crisper drawers.
- This refrigerating appliance is not intended to be used as a built-in appliance.

Caution! Care and cleaning

- Before maintenance, switch off the appliance and unplug the power cord from the power socket.
- Do not clean the appliance with metal objects, steam cleaner, essential oils, organic solvents or abrasive cleansers.
- Do not use sharp objects to remove frost from the appliance. Use a plastic scraper.

Important for installation!

- Carefully follow the instructions in this manual for electrical connection.
- Unpack the appliance and check for any damage.
- Do not connect the appliance if it is damaged. Report any damage immediately to the place of purchase. If this is the case retain the packaging.
- It is advisable to wait at least four hours before connecting the appliance, to allow the oil to flow back into the compressor.
- Adequate air circulation should be allowed around the appliance to reduce the risk of overheating. To achieve sufficient ventilation, follow the instructions relevant to installation.
- Wherever possible, the back of the product should not be close to a wall in order to avoid warm parts (compressor, condenser) from touching or catching, thus preventing the risk of fire. Follow the instructions relevant to installation.
- The appliance must not be located close to radiators or cookers.
- Make sure that the power plug is accessible after the appliance has been installed.

Service

- Any electrical work required when servicing the appliance should be carried out by a qualified electrician or a competent person.
- This product must be serviced by an authorized Service Centre, and only genuine spare parts should be used.
 1. If the appliance is Frost Free.
 2. If the appliance contains a freezer compartment.

INSTALLING YOUR NEW APPLIANCE

Before using the appliance for the first time, you should review the following tips.

Ventilation of appliance



To improve the efficiency of the cooling system and save energy, it is necessary to maintain good ventilation around the appliance. Sufficient clear space should therefore be available around the refrigerator.

It is advisable to have a 50–70 mm gap between the back of the appliance and the wall, at least 100 mm from the top, at least 100 mm from the sides to the wall and a clear space in front to allow the doors to open 115°. See the following diagrams.

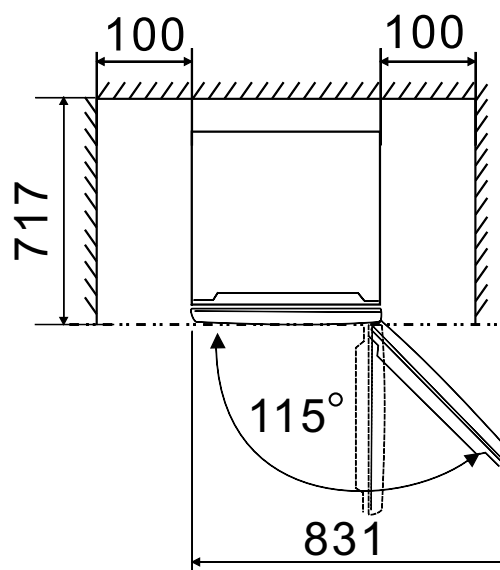
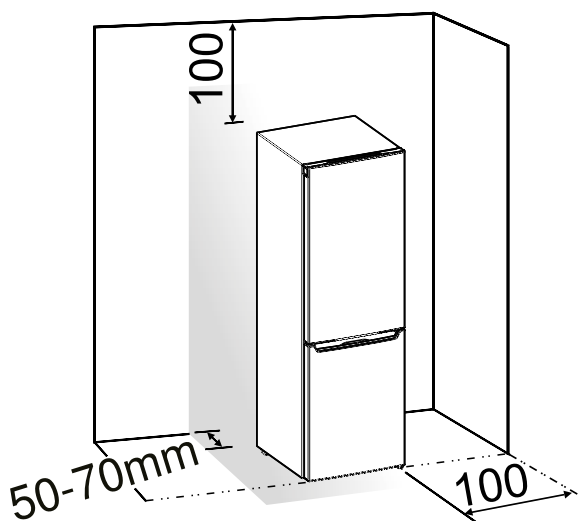

- Note:

This appliance performs well in climate classes from SN to ST, as shown in the table below.

It may not work properly if left for a long period at a temperature above or below the indicated range.

Climate class	Ambient temperature
SN	+10°C to +32°C
N	+16°C to +32°C
ST	+16°C to +38°C

- Position your appliance in a dry place to avoid moisture damage.
- Keep the appliance out of direct sunlight, rain or frost.
- Keep the appliance away from heat sources such as stoves, fires or heaters.

Levelling the appliance

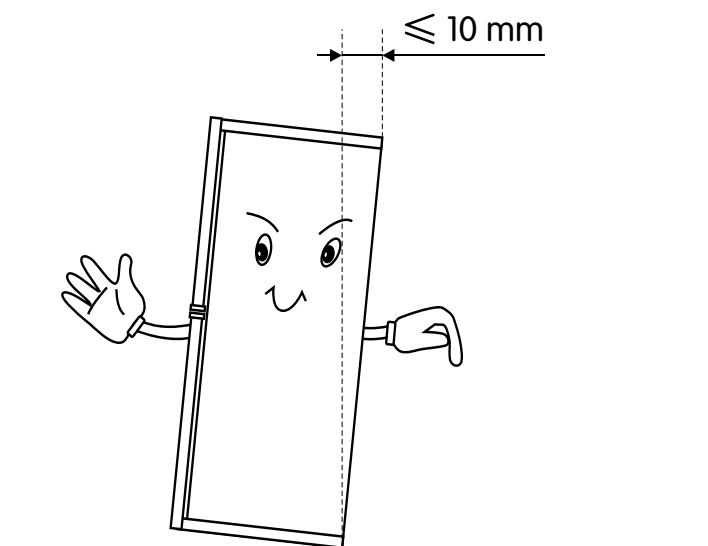

- The bottom feet may need to be adjusted to level the appliance and ensure sufficient air circulation around the lower rear section of the appliance.
- The feet can be adjusted manually using a suitable spanner.
To allow the doors to self-close, tilt the top backwards by about 10 mm.



REVERSING THE DOOR

The side at which door opens can be changed, from the right side (as supplied) to the left if the installation site requires. **Warning!** When reversing the door, the appliance must not be connected to the mains. Ensure that the plug is removed from the mains socket.

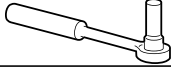
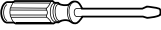
Tools you will need

Not provided	
	
8 mm socket wrench	Thin-blade screwdriver
	
Cross-shaped screwdriver	8 mm wrench

Note

If required, you may lay the refrigerator on its back in order to gain access to the base, you should rest it on soft foam packaging or similar material to avoid damaging the backboard of the refrigerator. To reverse the door, the following steps are generally recommended. If some parts are not shown in the picture below, please ignore the relevant description.

1. Stand the refrigerator upright. Open the upper door to take out all the door racks (to avoid damage) and then close the door.

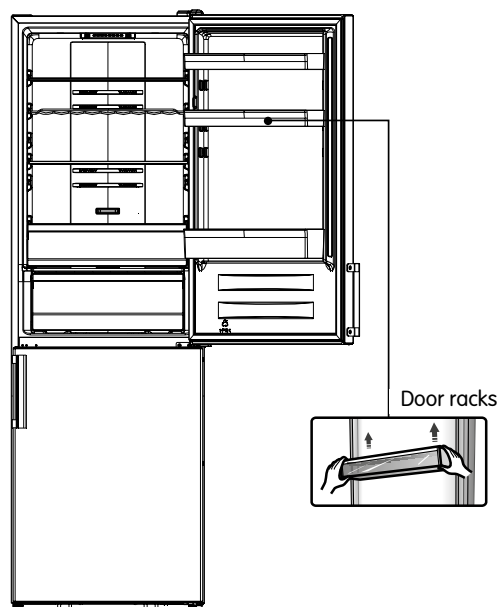

2. Remove part (1) loose part (2) from the top right side of refrigerator.

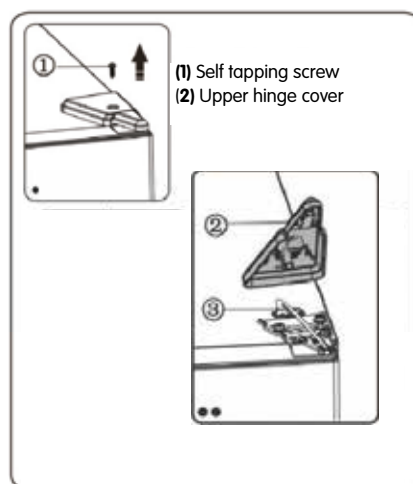

3. Remove screws (1) and hinge (2). When the refrigerator with display on door, you need to pass connector (3) through the hole of hinge (2) (Please hold upper door by hand when installing).

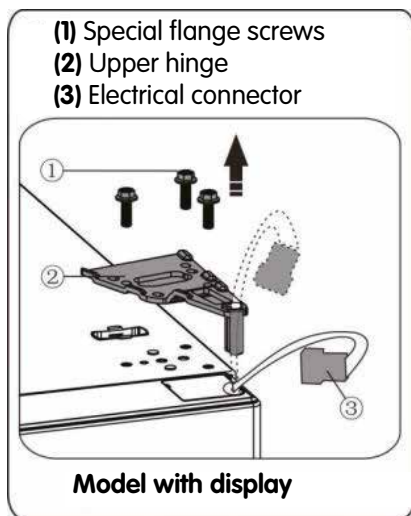
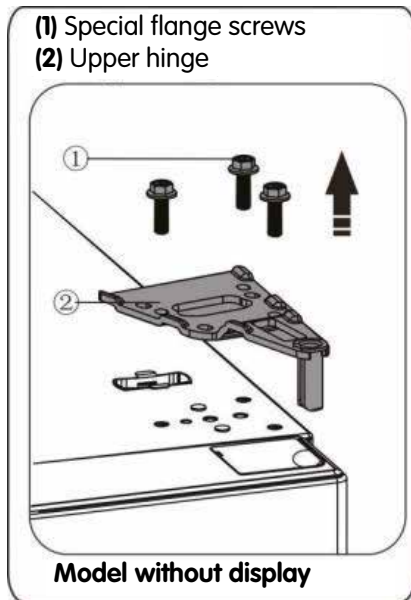

4. Remove the upper door from the middle hinge by carefully lifting the door straight up. Then place the upper door on a smooth surface with its upper cover upwards.



5. When the refrigerator with a display on door, take screw hole cover (right) from plastic bag and install it onto the top right side of refrigerator body. Then remove screw hole cover (left) from the top left side of appliance and put it into plastic bag. When the refrigerator without a display on door, pull out screw hole cover from the left side upward, and fix it on the right side.

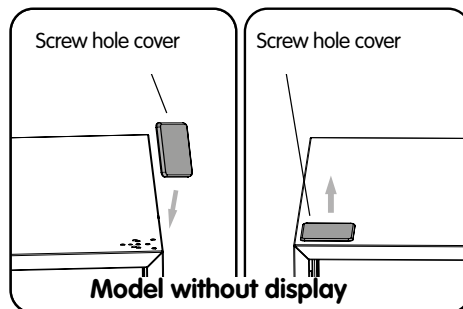
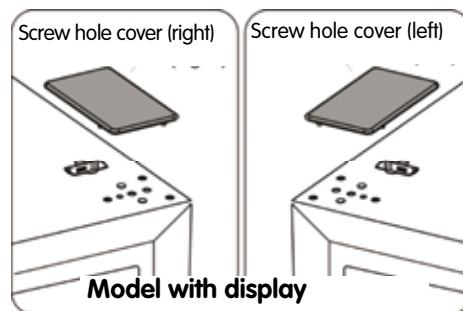

6. When the refrigerator with a display on door, remove part (1) from the top left side of upper cover and take out part (2). Then remove part (3) and put part (4) into the top right side of upper cover. Refer to above operation, install part (3) and part (4) on to the top left side of upper cover. Install part (1) of the top right side of upper cover. When the refrigerator without a display on door, skip this step.

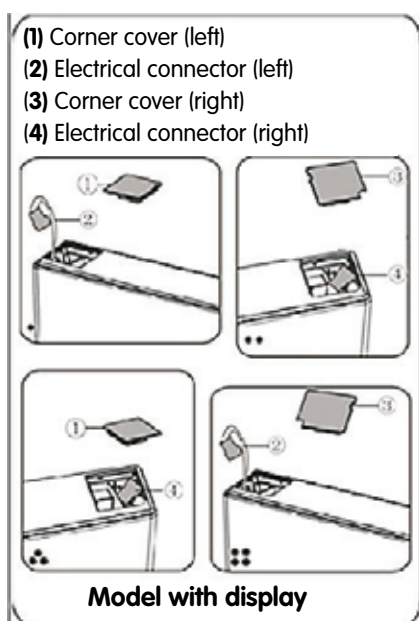

7. Loose screw (3) and take down part (2) and part (1), Install replacement door stopper-left (4) provided (in the plastic bag) and part (2) (stop block) to the left side with screw (3). Keep part (1) with the appliance for future reference.

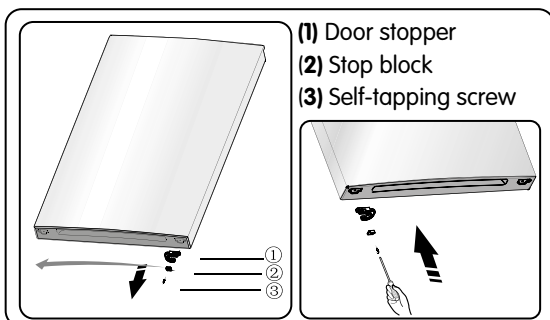

8. Loose screws used to fix the middle hinge and remove middle hinge. Then remove the lower door.

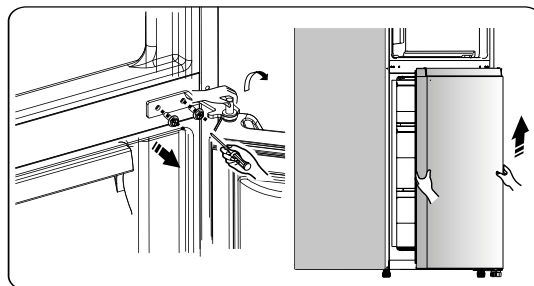

9. Place the lower door on a smooth surface with its panel upwards. Loose screw (3) and take down part (2) and part (1), Install replacement door stopper-left (4) provided (in the plastic bag) and part (2) (stop block) to the left side with screw (3). Keep part (1) with the appliance for future reference.

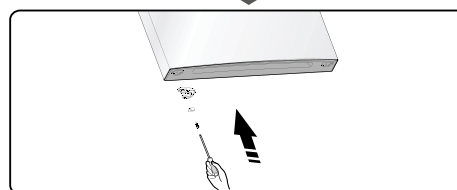
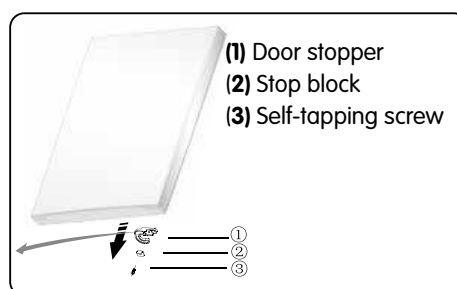

10. Change screw hole covers on middle cover plate from left to right (as shown in figure below).

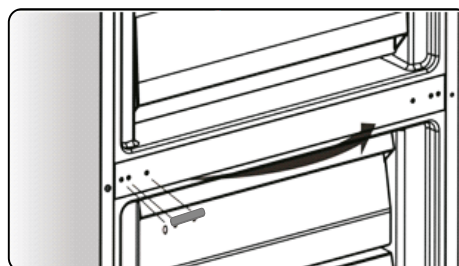

11. Tip the refrigerator backwards, remove part (2).

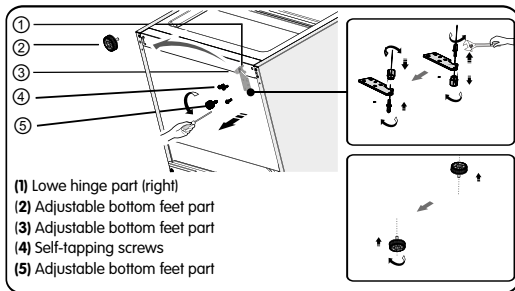

12. Remove part (3) from the lower hinge pin, loose out the lower hinge pin, change it to the reverse hole site, and then tighten into position, then install part (3) on the lower hinge pin.

13. Replace the items remount in step 11, change part (1) to left and then fix them with screws (4) Finally install part (2).

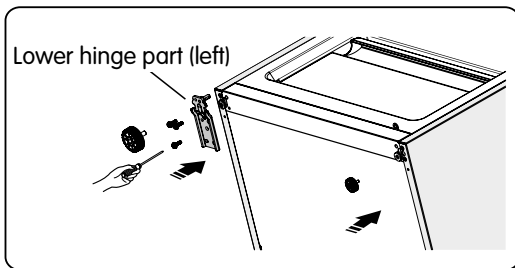

14. Slot the lower door onto the bottom hinge pin and hold in position. Turn the middle hinge by 180°, change the washer on the axis to the lower side, adjust the middle hinge to the appropriate position and then install it ensuring the lower door in secured place.

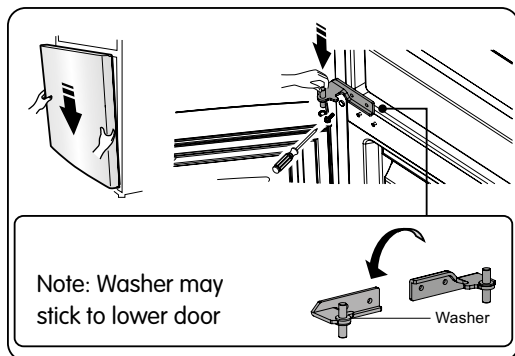

15. Move the upper door to an appropriate position, and then fix part (2) by screws (1). Before fix part (2), pass connector (3) through hinge (2) refer to step 3. (Please hold upper door by hand when installing)

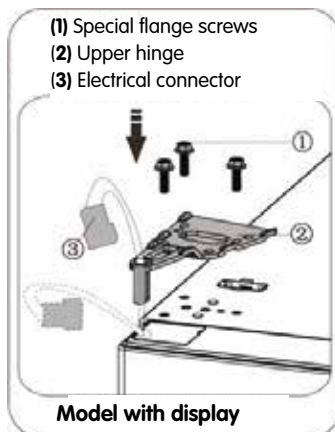
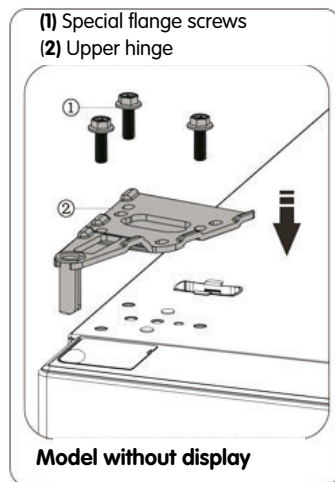

16. Connect electrical connector (1) as shown in the picture, then fix part (2) by screw (3) refer to step 2.

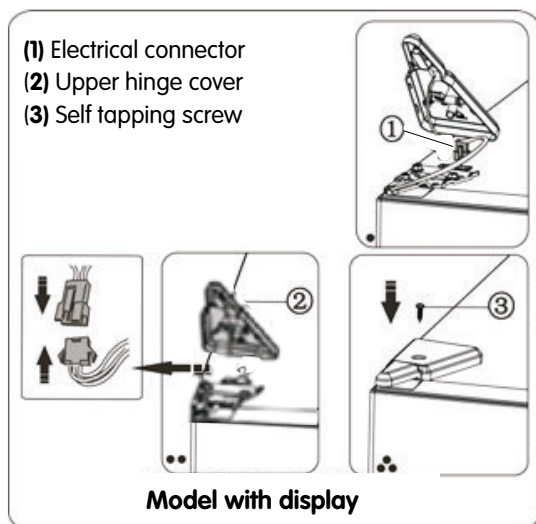

17. Open the upper door, mount door racks and then close it.

Note: If your appliance has handle, you have to reverse handle by follow instructions below. Remove the upper door and place it on a smooth surface with its panel upwards. Lever part (1) and part (4), then loose screws (2), as shown in the picture. Change handle (3) to the right side, then install screws (2), part (1) and part (4) in turn.

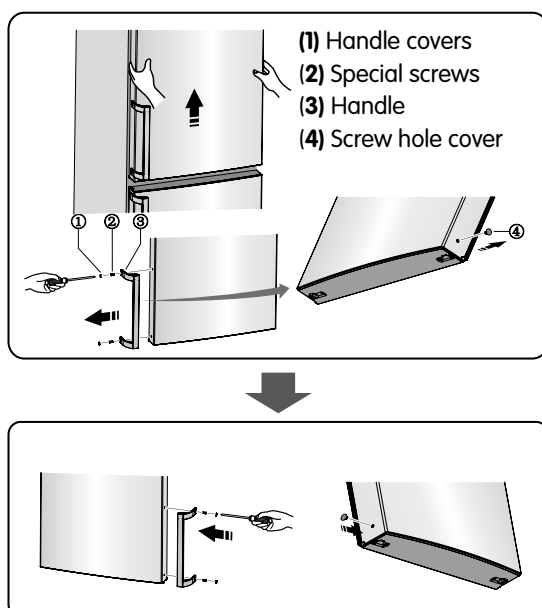

DESCRIPTION OF THE APPLIANCE

View of an appliance with dispenser

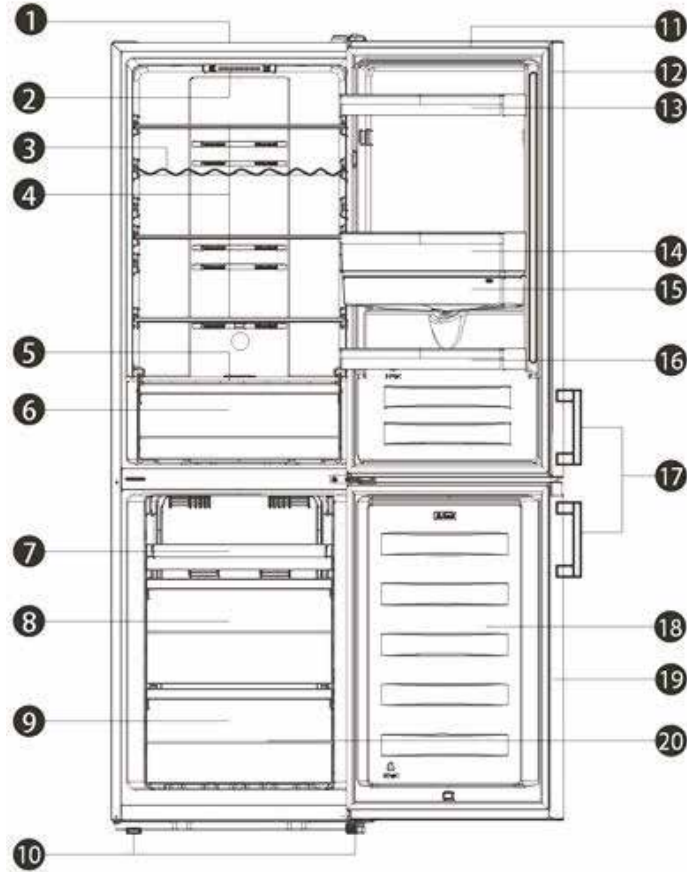

- | | |
|---|------------------------------|
| 1. Cabinet | 11. Refrigerator door |
| 2. LED light & thermostat control | 12. Refrigerator door gasket |
| 3. Wine shelf (alternative) | 13. Upper rack |
| 4. Glass shelves | 14. Middle rack |
| 5. Crisper cover | 15. Water tank |
| 6. Crisper | 16. Lower rack |
| 7. Tray (alternative with a upper drawer) | 17. Handle (optional) |
| 8. Middle drawer | 18. Freezer door |
| 9. Lower drawer | 19. Freezer door gasket |
| 10. Adjustable feet | 20. Accessories |

Note: Because we continuously improve our products, some parts of your refrigerator may appear slightly different to those shown in this instruction manual, but its features and operation remain the same. To get more space in the freezer, you can remove drawers (except the bottom drawer in the freezer!). To get the best energy performance from this product, please place all the shelves and drawers in their original positions as shown in the illustration above.

View of an appliance without dispenser

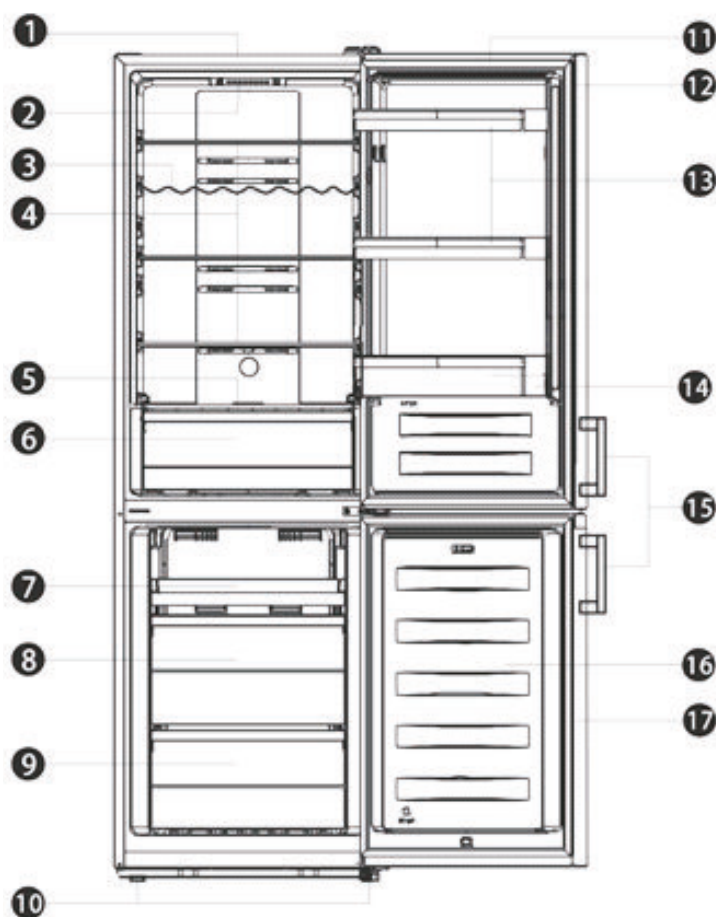

- | | |
|---|------------------------------|
| 1. Cabinet | 10. Adjustable feet |
| 2. LED light & thermostat control | 11. Refrigerator door |
| 3. Wine shelf (alternative) | 12. Refrigerator door gasket |
| 4. Glass shelves | 13. Upper rack (X2) |
| 5. Crisper cover | 14. Lower rack |
| 6. Crisper | 15. Handle (optional) |
| 7. Tray (alternative with a upper drawer) | 16. Freezer door |
| 8. Middle drawer | 17. Freezer door gasket |
| 9. Lower drawer | |

Note: Because we continuously improve our products, some parts of your refrigerator may appear slightly different to those shown in this instruction manual, but its features and operation remain the same. To get more space in the freezer, you can remove drawers (except the bottom drawer in the freezer!). To get the best energy performance from this product, please place all the shelves and drawers in their original positions as shown in the illustration above.

View of an appliance with display on door

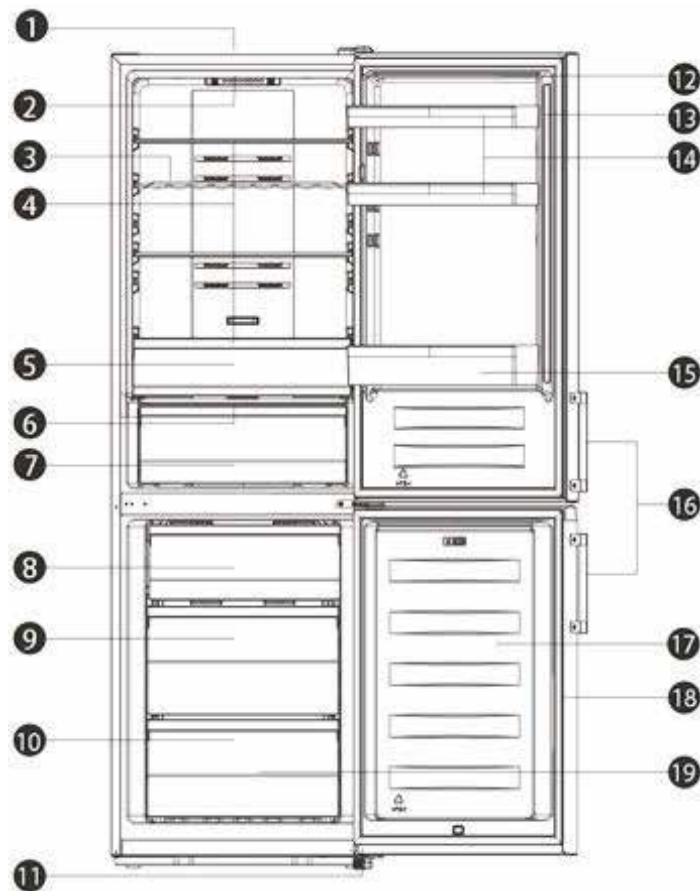

- | | |
|-----------------------------|------------------------------|
| 1. Cabinet | 11. Adjustable feet |
| 2. LED light | 12. Refrigerator door |
| 3. Wine shelf (alternative) | 13. Refrigerator door gasket |
| 4. Glass shelves | 14. Upper rack (X2) |
| 5. Upper crisper | 15. Lower rack |
| 6. Crisper cover | 16. Handle (optional) |
| 7. Lower Crisper | 17. Freezer door |
| 8. Upper drawer | 18. Freezer door gasket |
| 9. Middle drawer | 19. Accessories |
| 10. Lower drawer | |

Note: Because we continuously improve our products, some parts of your refrigerator may appear slightly different to those shown in this instruction manual, but its features and operation remain the same. To get more space in the freezer, you can remove drawers (except the bottom drawer in the freezer!). To get the best energy performance from this product, please place all the shelves and drawers in their original positions as shown in the illustration above.

DISPLAY CONTROLS

Display panel inside door

Use your appliance according to the following control regulations, your appliance has the corresponding functions as the display panels showed in the pictures below. When the appliance is powered on for the first time, the backlighting of the icons on display panel starts working. If no buttons have been pressed and the doors are closed, the backlighting will turn off.

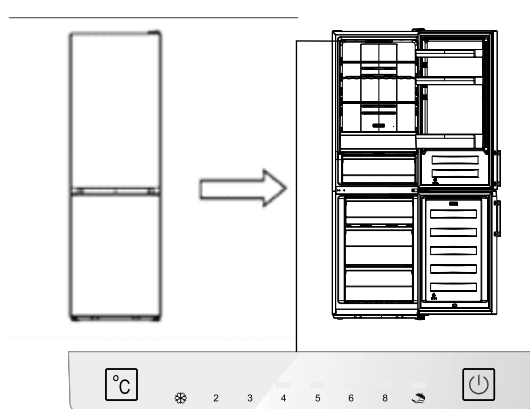

Display panel inside door

Controlling the temperature

For optimum food preservation, we recommend that when you start your refrigerator for the first time, you set the temperature to 4 degrees C. If you want to change the temperature, follow the instructions below.

NOTE: High temperature settings will accelerate food spoilage.

Caution!

When you set a temperature, you set an average temperature for the whole refrigerator cabinet. Temperatures inside each compartment may vary from the temperature values displayed on the panel, depending on how much food you store and where you place them. Ambient temperature may also affect the actual temperature inside the appliance.

Fridge

Press to set fridge temperature between 2°C and 8°C as needed, and display panel will display corresponding values according to the following sequence. Note: When the is lighted, the holiday mode is activated. Check the Holiday mode instruction.

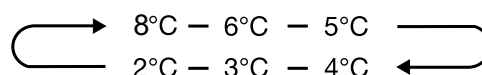

Super freeze (❄️)

Super Freeze will quickly lower the temperature within the freezer so food will freeze faster. This can lock in the vitamins and nutrients of fresh food and keep food fresh longer.

- You can press for 3 sec to get into super freezer mode.
- When Super freeze Mode is selected, the light will be illuminated and the freezer temperature will be set at -24°C.
- In case of the maximum amount of food to be frozen, please wait about 24 h.
- Super freeze automatically switches off after about 52 hours and then the freezer temperature setting will revert back to the previous setting.

Holiday

If you are going to be away for a long period of time, press you can activate this function.



- When Holiday Mode is activated, the light will be illuminated. The freezer temperature will be set at -18°C and the fridge temperature will be set at 15°C.

Important!

Do not store any food in the fridge during this time.

3. Switch (display panel inside door)

You can switch on or switch off your appliance by pressing this button.

- Press  3 seconds, after a buzzer sound, the appliance will be turned off.
- Press  1 seconds, after a buzzer sound, the appliance will be turned on.

Display panel on door

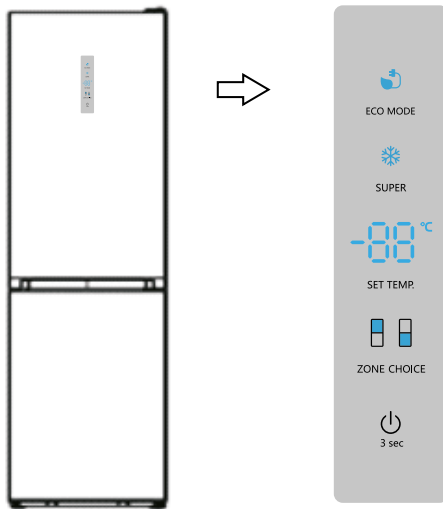

Controlling the temperature

For optimum food preservation, we recommend that when you start your refrigerator for the first time, you set the temperature to 4 degrees C. If you want to change the temperature, follow the instructions below. **NOTE:** High temperature settings will accelerate food spoilage.

Caution!

When you set a temperature, you set an average temperature for the whole refrigerator cabinet. Temperatures inside each compartment may vary from the temperature values displayed on the panel, depending on how much food you store and where you place them. Ambient temperature may also affect the actual temperature inside the appliance.

Fridge

Press "ZONE CHOICE", the  light will turn on. Then press "SET TEMP.", you can set fridge temperature between 2°C and 8°C as needed, and display panel will display corresponding values according to the following sequence.

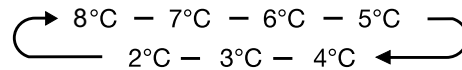

Freezer

Press "ZONE CHOICE", when the  light turns on. Then press "SET TEMP.", you can set freezer temperature between -14°C and -24°C as needed, and the display panel will display corresponding value according to the following sequence.

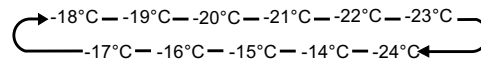

Super freeze

Super Freeze will quickly lower the temperature within the freezer so food will freeze faster. This can lock in the vitamins and nutrients of fresh food and keep food fresh longer.

- You can press "SUPER" to get into super freezer mode.
- When super freeze Mode is selected, the light will be illuminated and the freezer temperature will be set at -24°C.
- In case of the maximum amount of food to be frozen, please wait about 24 h.
- Super freeze automatically switches off after 52 hours and then the freezer temperature setting will revert back to the previous setting.

Eco energy

This function makes the freezer work in a power saving mode which is useful for reducing energy consumption when you are away. You can press "ECOMODE" to get into economic energy mode.

When economic energy Mode is activated, the light will be illuminated. The freezer temperature will be set at -17°C and the fridge temperature will be set at 6°C .

Switch

You can switch on or switch off your appliance by press this button. Press  for 3 seconds, after a buzzer sound, meanwhile the digital light will show "OFF", the appliance will be turned off. Press "Switch" for 3 seconds, after a buzzer sound, the appliance will be turned on.

Alarm

When the door of the fridge has been opened for over 2 minutes, the door alarm will sound. In case of door alarm, buzzer will sound 3 times every 1 minute and will stop alarming automatically after 8 minutes. To save energy, please avoid keeping the door open for a long time when using the appliance. The door alarm can also be cleared by closing the door.

USING YOUR APPLIANCE

Your appliance is supplied with a number of accessories and this section describes how best to use them.

Door rack

It is suitable for the storage of eggs, canned liquid, bottled drinks and packed food, etc. Do not place too many heavy things in the racks.

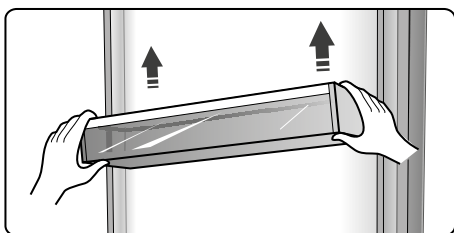

Shelf in refrigerator chamber

There are three shelves in refrigerator chamber, and they can be taken out to be cleaned.

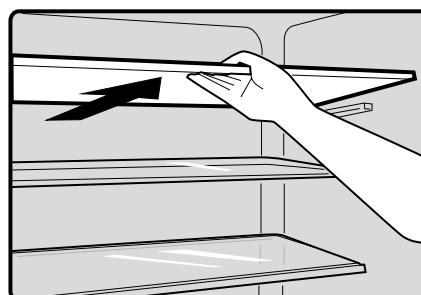

Extra fresh box (optional)

In some models, there will be an extra fresh box (drawer). In this drawer you can get a lower temperature to store fish, meat and other erodible food . Normally it will be about 2°C lower than the other part of the fresh compartment. You can move the slide bar to set the temperature. There are some recommendations in the table below which you can consult.

Fridge temp. set	Slide bar	Food	Storage period
2°C	Right most	Fish & meat	< 3 days
5°C	Right most	Fruit	< 2 weeks
8°C	Right most	Vegetables	< 5 days

Due to the environment temperature and setting temperature both influence the temperature of extra fresh box (drawer), the actual temperature may change in a certain range. The temperature of this drawer may lower than zero, so it is normal that liquid in this drawer was frozen.

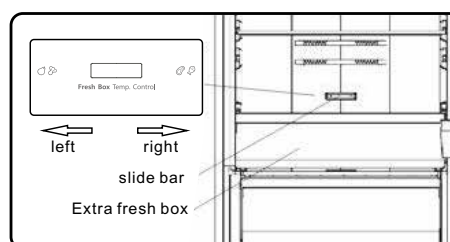

Flexible wine rack

It is for storing bottled wine or drinks, and it can be taken out to clean.

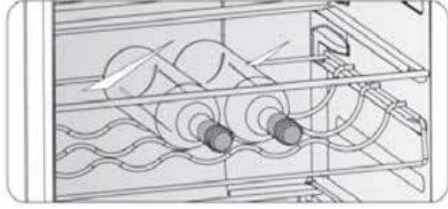
**Crisper cover**

It is for controlling the temperature of the crisper and avoiding the vegetable losing moisture. This function is optional. You can adjust the slide bar on the crisper cover to keep different humidity in the crisper. Push the slide bar to the left, you will keep a higher humidity which can storage vegetable and fruit long and fresh, to the right will be lower humidity.

**Fruit and vegetable crisper**

This function is optional. It is suitable for the storage of fruits and vegetable.

Freezer Drawer

It is used to store food which needs to be frozen, including meat, fish, ice cream, etc.

Ice cube tray

It is used to make ice cubes. To make ice cubes, please fill water into the ice cube trays and the water level shall not exceed the top line (ideally eighty percent of the ice tray volume). Place the tray into the freezer drawer and wait at least two hours for the ice cubes to be formed. After the cubes are formed, gently twist the tray to separate the cubes and trays.



HELPFUL HINTS AND TIPS

Energy-saving tips

- We recommend that you follow the tips below to save energy.
- Try to avoid keeping the door open for long periods in order to conserve energy.
- Ensure the appliance is positioned away from any sources of heat (direct sunlight, electric oven or cooker etc.).
- Don't set the temperature colder than necessary.
- Don't store warm food or evaporating liquid in the appliance.
- Place the appliance in a well-ventilated, humidity-free, room. Please refer to the section on "Installing your new appliance".
- If the diagram shows the correct combination for the drawers, crisper and shelves, do not adjust the combination as this is designed to be the most energy-efficient configuration as possible.

Hints for fresh food refrigeration

- Do not place hot food directly into the refrigerator or freezer, otherwise the internal temperature will increase resulting in the compressor having to work harder and consume more energy.
- Cover or wrap food, particularly if it has a strong flavour.
- Place food carefully so that air can circulate freely around it.

Hints for refrigeration

- Meat (all types) Wrap in polythene food wrap and place on the glass shelf above the vegetable drawer. Always follow food storage times and use-by dates suggested by manufacturers.
- Cooked food, cold dishes, etc.:
Should be covered and may be placed on any shelf.
- Fruit and vegetables:
Should be stored in the special drawer provided.
- Butter and cheese:
Should be wrapped in airtight foil or plastic film wrap.
- Milk bottles:
Should have a lid and be stored in the door racks.

Hints for freezing

- When first starting up or after a period out of use, let the appliance run for at least 2 hours on the higher settings before putting food in the compartment.
- Prepare food in small portions to enable it to be rapidly and completely frozen and to make it possible to subsequently thaw only the quantity required.
- Wrap up the food in aluminium foil or polyethylene food wraps which are airtight
- Do not allow fresh, unfrozen food to touch food that is already frozen, to avoid raising the temperature of the latter.
- Ice products, if consumed immediately after removal from the freezer compartment, will probably cause frost burns to the skin.
- It is recommended to label and date each frozen package in order to keep track of the storage time.

Hints for storing frozen food

- Ensure that frozen food has been stored correctly by the food retailer.
- Once defrosted, food will deteriorate rapidly and should not be re-frozen. Do not exceed the storage period indicated by the food manufacturer.

Switching off your appliance

If the appliance needs to be switched off for an extended period, the following steps should be taken prevent mould on the appliance.

1. Remove all food.
2. Unplug the power cord from the power socket.
3. Clean and dry the interior thoroughly.
4. Ensure that all the doors are wedged open slightly to allow air to circulate.

CLEANING AND CARE

For hygienic reasons the appliance (including exterior and interior accessories) should be cleaned regularly (at least every two months).

Caution!

The appliance must be disconnected from the electrical supply before cleaning, as there is a danger of electrical shock otherwise. Danger of electrical shock! Before cleaning, switch the appliance off and remove the plug from the power socket.

Exterior cleaning

To maintain good appearance of your appliance, you should clean it regularly.

- Wipe the control panel with a clean, soft cloth.
- Spray water onto the cleaning cloth instead of spraying directly on the surface of the appliance. This helps ensure an even distribution of moisture to the surface.
- Clean the doors, handles and cabinet surfaces with a mild detergent and then wipe dry with a soft cloth.

Caution!

- Don't use sharp objects as they are likely to scratch the surface.
- Don't use thinner, car shampoo, bleach, essential oils, abrasive cleansers or organic solvents such as benzene for cleaning. They may damage the surface of the appliance and may cause fire.

Interior cleaning

You should clean the appliance interior regularly. Wipe the inside of the fridge freezer with a weak solution of bicarbonate of soda, and then rinse with warm water using a wrung-out sponge or cloth. Wipe completely dry before replacing the shelves and baskets. Thoroughly dry all surfaces and removable parts. Although this appliance automatically defrosts, a layer of frost may occur on the freezer compartment's interior if the door is opened frequently or kept open for too long. If the frost is too thick, choose a time when the supply of food stocks are low and proceed as follows:

1. Remove existing food and accessory baskets, unplug the appliance from the power socket and leave the doors open. Ventilate the room thoroughly to accelerate the thawing process.
2. When defrosting is completed, clean your freezer as described above.

Caution!

Don't use sharp objects to remove frost from the freezer compartment. Only after the interior is completely dry should the appliance be switched back on and plugged back into the power socket.

Cleaning the door seals

Take care to keep the door seals clean. Sticky food and drinks can cause seals to stick to the cabinet and tear when you open the door. Wash seals with a mild detergent and warm water. Rinse and dry thoroughly after cleaning.

Caution! Only after the door seals are completely dry should the appliance be powered on.

Replacing the LED light:

- Warning: The LED light should be replaced by a competent person! If the LED light is damaged, contact the customer helpline for assistance.

TROUBLESHOOTING

If you experience a problem with your appliance or are concerned that the appliance is not functioning correctly, you can carry out some easy checks before calling for service, please see below.

Warning! Don't try to repair the appliance yourself. If the problem persists after you have made the checks mentioned below, contact a qualified electrician, authorized service engineer or the shop where you purchased the product.

Problem	Possible cause and solution
Appliance is not working correctly	Check whether the power cord is plugged into the power outlet properly.
	Check the fuse or circuit of your electrical supply; replace if necessary.
	It is normal that the freezer is not operating during the defrost cycle, or for a short time after the appliance is switched on to protect the compressor.
Odours from the compartments	The interior may need to be cleaned.
	Some food, containers or wrapping cause odours.
Noise from the appliance	<p>The sounds below are quite normal:</p> <ul style="list-style-type: none"> • Compressor running noises. • Air movement noise from the small fan motor in the freezer compartment or other compartments. • Gurgling sound similar to water boiling. • Popping noise during automatic defrosting. • Clicking noise before the compressor starts.
	<p>Other unusual noises are probably due to the reasons below and you may need to check and take action:</p> <ul style="list-style-type: none"> • The cabinet is not level. • The back of the appliance is touching the wall. • Bottles or containers fallen or rolling around.
The motor runs continuously	<p>It is normal to frequently hear the sound of the motor, it will need to run more when in following circumstances:</p> <ul style="list-style-type: none"> • Temperature setting is colder than necessary • Large quantity of warm food has recently been placed in the appliance. • The temperature outside the appliance is too high. • Doors are kept open for too long or too often. • The appliance has recently been installed or has been switched off for a long time.
A layer of frost builds up inside the compartment	Ensure space is left between items of food in the appliance so that air can circulate freely. Ensure that door is fully closed. To remove the frost, please refer to the section on "Cleaning and care".

Temperature inside is too warm	You may have opened the doors for too long or too frequently; or the doors may be obstructed; or the appliance has been installed with insufficient clearance at the sides, back and top.
Temperature inside is too cold	Increase the temperature by following the instructions in the section on "Display controls".
Doors are difficult to close	Check whether the top of the refrigerator is tilted back by 10–15mm so that the doors close naturally, or if something inside is preventing the doors from closing.
Water drips on the floor	The water tray (located at the bottom rear of the cabinet) may not be level, or the drain outlet (below the top of the compressor compartment) may not be properly positioned to direct water into this tray, or the water outlet is blocked. You may need to pull the refrigerator away from the wall to check the tray and outlet. Check if the refrigerator is power-off for a long time, this may cause the ice in the bucket to melt into water, and flow to the floor.
The light is not working	<ul style="list-style-type: none"> • The LED light may be damaged. Refer to replace LED lights in cleaning and care chapter. • The control system has disabled the lights due to the door being kept open too long, close and reopens the door to reactivate the lights.

DISPOSAL OF THE APPLIANCE

It is prohibited to dispose of this appliance as household waste.

Packaging materials

Packaging materials that are marked with the recycle symbol are recyclable. Dispose of the packaging in a suitable waste collection container so that it can be recycled.

Before disposing of the appliance

1. Unplug the appliance from the power socket.
2. Cut off the power cord and discard it together with the plug.

Warning! Refrigerators contain refrigerant and the insulating foam contains gases. Refrigerant and gases must be disposed of professionally as they may cause eye injuries or ignition. Ensure that the refrigerant circuit tubing is not damaged prior to correct disposal.

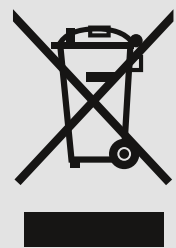
	Correct disposal of this product
	<p>This symbol on the product or its packaging indicates that this product may not be treated as household waste. It should instead be taken to the appropriate waste collection point for the recycling of electrical and electronic equipment. Ensuring this product is disposed of correctly helps to prevent potential negative consequences for the environment and human health, which could otherwise be caused by the inappropriate disposal of this product. For more detailed information about recycling this product, please contact your local council, your household waste disposal service or the store where you purchased the product.</p>

To avoid contamination of food, please follow these instructions:

-Opening the door for long periods can cause a significant increase in the temperature inside the compartments of the appliance.

-Regularly clean surfaces that can come in contact with food, and the accessible drainage systems.

-Store raw meat and fish in suitable containers in the refrigerator, so that it does not come in contact with or drip onto other food.

-Two-star frozen-food compartments are suitable for storing pre-frozen food, storing or making ice cream and making ice cubes.

-One-, two- and three-star compartments are not suitable for the freezing of fresh food.

Order	Compartment type	Target storage temp.[°C]	Appropriate food
1	Fridge	+2~ +8	Eggs, cooked food, packaged food, fruit and vegetables, dairy products, cakes, drinks and other foods that are not suitable for freezing.
2	(***)* Freezer	< -18	Seafood (fish, shrimp, shellfish), freshwater aquatic products and meat products (recommended for 3 months, the longer the storage time, the worse the taste and nutrition), suitable for frozen fresh food.
3	*** Freezer	< -18	Seafood (fish, shrimp, shellfish), freshwater aquatic products and meat products (recommended for 3 months, the longer the storage time, the worse the taste and nutrition), not suitable for frozen fresh food.
4	** Freezer	< -12	Seafood (fish, shrimp, shellfish), freshwater aquatic products and meat products (recommended for 2 months, the longer the storage time, the worse the taste and nutrition), not suitable for frozen fresh food.
5	* Freezer	< -6	Seafood (fish, shrimp, shellfish), freshwater aquatic products and meat products (recommended for 1 month, the longer the storage time, the worse the taste and nutrition), not suitable for frozen fresh food.
6	0 star	-6 ~0	Fresh pork, beef, fish, chicken, some packaged processed foods, etc. (Recommended for eating on the same day, preferably no more than 3 days). Partially sealed processed foods (non-freezable foods)

7	Chill	-2~ +3	Fresh /frozen pork, beef, chicken, freshwater aquatic products, etc. (7 days below 0°C, or if above 0°C is recommended for eating on the same day, preferably no more than 2 days). Seafood (less than 0°C for 15 days, not recommended to be stored above 0°C)
8	Fresh Food	0~ +4	Fresh pork , beef, fish, chicken , cooked food, etc. (Recommended for eating on the same day, preferably no more than 3 days)
9	Wine	+5 ~+20	Red wine, white wine, sparkling wine etc.

Note: please store food items in the compartments or at the target storage temperature recommended on the packaging.

-If the refrigerating appliance is left empty for long periods, switch off, defrost, clean, dry, and leave the door open to prevent mould developing within the appliance.

Indhold

OPLYSNINGER OM SIKKERHED OG ADVARSLER	89
INSTALLATION AF DIT NYE PRODUKT	95
VENDING AF DØREN	97
BESKRIVELSE AF PRODUKTET	102
BETJENINGSPANEL	105
BRUG AF PRODUKTET	107
NYTTIGE TIP	109
RENGØRING OG PLEJE	111
FEJLFINDING	113
BORTSKAFFELSE AF PRODUKTET	114

OPLYSNINGER OM SIKKERHED OG ADVARSLER



Læs denne brugsanvisning inklusive tip og advarsler omhyggeligt, før du installerer og bruger produktet første gang, for din sikkerheds skyld og for at sikre korrekt funktion. For at undgå unødvendige fejl og ulykker er det vigtigt at sikre sig, at alle, der bruger produktet, har et godt kendskab til pleje af produktet samt til dets sikkerhedsfunktioner. Gem disse anvisninger, og sørg for, at de følger produktet, hvis det skal flyttes eller sælges. Det sikrer, at alle brugere af produktet i hele dets levetid ved, hvordan produktet anvendes og hvilke sikkerhedsforanstaltninger, der kræves. Følg altid sikkerhedsforskrifterne i denne brugsanvisning for at minimere risikoen for personskader og tingskader. Producenten påtager sig intet ansvar for skader, der måtte opstå ved forsømmelse heraf.

Sikkerhed for børn og andre udsatte personer

I henhold til EN-standarden

Produktet må kun bruges af børn fra 8 år og derover og af personer med nedsatte fysiske eller mentale evner, nedsat hørelse/syn eller manglende erfaring, hvis de er under opsyn eller er blevet instrueret i sikker brug af produktet og forstår de dermed forbundne risici. Børn må aldrig lege med apparatet.

Børn må kun udføre rengøring eller vedligeholdelse under opsyn af en voksen. Børn mellem 3 og 8 år må tage produkter ud af og stille produkter ind i køleskab/fryser.

I henhold til IEC-standarden

Dette produkt må bruges af børn samt personer med nedsatte fysiske eller mentale evner, nedsat hørelse/syn eller manglende erfaring, forudsat at de er under opsyn eller instrueres i sikker brug af produktet af en person der er ansvarlig for deres sikkerhed. Du skal sikre dig at børn ikke leger med produktet.

Hold al emballage uden for børns rækkevidde (kvælningsfare).

- Gør følgende, når produktet skal bortskaffes: Tag først stikket ud af stikkontakten, klip ledningen af (så tæt på produktet som muligt), og fjern døren (så du forhindrer, at børn, der leger med produktet, udsættes for elektrisk stød eller bliver fanget i produktet).
- Hvis dette produkt skal erstatte et ældre, som har en fjederlås på lågen, skal du sikre dig, at fjederlåsen ikke kan bruges (afmonter den), før du kasserer det gamle produkt. Dette vil forhindre at produktet kan blive en dødsfælde for børn.

Generel sikkerhed



ADVARSEL! Dette produkt er beregnet til brug i husholdninger og lignende som for eksempel:

- personalekøkkener i butikker, på kontorer og i andre arbejdsmiljøer
- på gårde og af gæster på hoteller, moteller og andre former for indkvartering
- på B&B, vandrehjem og lignende
- til catering og lignende ikke detailhandelsmiljøer.

- ADVARSEL! Opbevar ikke eksplosive stoffer i produktet, f.eks. aerosoldåser, der indeholder brandfarligt drivmiddel.
- ADVARSEL! Hvis ledningen er beskadiget, skal den udskiftes af producenten, dennes servicerepræsentant eller andre med samme kvalifikationer; en beskadiget ledning udgør en fare.
- ADVARSEL! Hold ventilationsåbningerne i produktets kabinet eller indvendige dele fri.
- ADVARSEL! Anvend ikke mekaniske anordninger eller andre midler til at fremskynde afrimningsprocessen ud over dem, som producenten anbefaler.
- ADVARSEL! Undgå at beskadige kølemiddelkredsløbet.
- ADVARSEL! Brug ikke andre elektriske anordninger inde i produktet end dem som anbefales af producenten.
- ADVARSEL! Pak fødevarer i poser, og hæld væsker i flasker eller beholdere med låg, før de anbringes i køleskabet (det gør rengøringen nemmere).
- ADVARSEL! Kølemidlet og blæsemidlet i isoleringsmaterialet er brandfarligt. Ved bortskaffelse af produktet skal det indleveres på en genbrugsstation. Udsæt ikke produktet for åben ild.
- ADVARSEL! Placer ikke flere bærbare stik eller strømforsyninger bag produktet.
- ADVARSEL! Ved opstilling af produktet skal du sikre dig, at netledningen ikke kommer i klemme eller bliver ødelagt.



Dette symbol angiver, at kølemidlet og gassen i isoleringsmaterialet er brandfarligt. **Advarsel! Brandfare/brandfarlige materialer**

Udskiftning af indvendig belysning

- ADVARSEL! Brugeren må ikke selv udskifte de indvendige pærer! Kontakt kundeservice, hvis den indvendige belysning er beskadiget.

Denne advarsel gælder kun køleskabe med indvendig belysning.

Kølemiddel

Produktets kølemiddelskredsløb indeholder isobutengas (R600a). Det er en naturgas, som er meget miljøvenlig, men som er brandfarlig. Kontrollér, at ingen af komponenterne i produktets kølemiddelskredsløb er blevet beskadiget under transport eller installation af produktet. Kølemidlet (R600a) er brandfarligt.

- **ADVARSEL!** Køleskabe indeholder kølemiddelgas, og isoleringen indeholder også gas. Kølemiddel og gasser skal bortskaffes på en fagligt forsvarlig måde, da disse stoffer kan forårsage øjenskader eller brand. Inden produktet afleveres til genvinding, skal du sikre dig, at rørene i kølemiddelkredsløbet ikke er beskadigede.

Hvis kølemiddelkredsløbet er beskadiget:

- Undgå åben ild og antændingskilder.
- Luft godt ud i rummet hvor produktet er placeret.

Det er farligt at ændre produktets specifikationer eller foretage ændringer på produktet.

En eventuel skade på ledningen kan forårsage kortslutning, brand og/eller elektrisk stød.

Elsikkerhed

1. Netledningen må ikke forlænges med en forlængerledning.
2. Kontrollér, at stikket ikke kommer i klemme eller bliver beskadiget. Et stik, der sidder i klemme eller som er beskadiget, kan blive overophedet og forårsage brand.
3. Kontrollér, at du har adgang til produktets stik.
4. Træk ikke i ledningen.
5. Sæt ikke stikket i, hvis det er beskadiget eller sidder løst. Ellers er der risiko for elektrisk stød eller brand.
6. Produktet må ikke bruges uden afskærmningen til den indvendige belysning.
7. Produktet må kun tilsluttes til enfaset vekselstrømsspænding på 220-240 V, 50 Hz. Hvis spændingen i det lokale elnet varierer uden for ovennævnte område, skal der af sikkerhedsmæssige årsager installeres en vekselstrømsregulator. Hvis det er nødvendigt at bruge en spændingsregulator, skal den have en udgangseffekt på mindst 350 W. Produktet skal tilsluttes en separat stikkontakt, der ikke deles med andre elektriske apparater. Stikkontakten og stikket skal være jordede.

Daglig anvendelse

- Eksplosionsrisiko! Opbevar ikke brandfarlige gasser og væsker i produktet.
- Brug ikke elektriske apparater inde i produktet (f.eks. elektriske ismaskiner, blendere osv.).
- Tag altid fat i stikket (ikke i ledningen), når du tager stikket ud af stikkontakten.
- Placer ikke varme genstande i nærheden af produktets plastdele.
- Placer ikke fødevarer direkte mod ventilationsåbningen på bagvæggen.
- Opbevar færdigpakkede frostvarer i overensstemmelse med levnedsmiddelproducentens anvisninger.
- Følg altid de anbefalinger for opbevaring af fødevarer der er udfærdiget af producenten af produkterne.
- Kom ikke kulsyreholdige drikkevarer i fryseskabet. Der dannes et tryk i beholderne, hvilket kan resultere i at de eksploderer og beskadiger produktet.
- Frosne fødevarer kan give forfrysningsskader hvis de spises straks efter at de er taget ud af fryseskabet.
- Placer ikke produktet i direkte sollys.
- Brandfare! Hold brændende stearinlys, lamper og andre produkter med åben sikker afstand af produktet.
- Produktet er beregnet til opbevaring af fødevarer og/eller drikkevarer til normal husholdningsbrug i overensstemmelse med beskrivelsen i denne brugsanvisning. Produktet er tungt. Vær forsigtig, når du flytter det.
- Tag ikke frosne fødevarer ud af fryseskabet, hvis du har fugtige eller våde hænder – dette kan give forfrysningsskader.
- Stå ikke på produktets sokkel, skuffer, dør osv., og brug dem ikke til at støtte dig på.
- Optøede fødevarer må ikke genfryses.
- Slik ikke på ispinde eller isterninger der kommer direkte fra fryseren – dette kan give forfrysningsskader i munden og på læberne.
- Overbelast ikke hylderne i døren og placer ikke for mange fødevarer i grøntsagsskuffen (der er risiko for, at tingene kan falde ned og forårsage personskader eller skader på produktet).
- Dette køle-/fryseskab er ikke beregnet til at blive brugt som indbygget enhed.

Forsigtighed! Pleje og rengøring

- Sluk produktet, og tag stikket på ledningen ud af stikkontakten, før du foretager vedligeholdelse.
- Rengør ikke produktet med metalgenstande, damprenser, æteriske olier, organiske opløsningsmidler eller rengøringsmidler/-produkter der indeholder slibemiddel.
- Brug ikke skarpe genstande til at fjerne rim/is fra fryseskabet. Brug en plastskraber.

Vigtigt i forbindelse med installation!

- Følg alle instruktioner i denne brugsanvisning, når du tilslutter produktet til en strømforsyning.
- Pak produktet ud, og kontrollér, at det ikke er beskadiget.
- Tilslut ikke et beskadiget produkt til vægudtaget. Indberet omgående eventuelle skader til forhandleren. Gem emballagen, hvis der skulle blive brug for den senere.
- Vi anbefaler at du venter mindst fire timer, inden du tilslutter produktet, så olien kan løbe tilbage i kompressoren.
- Sørg for, at der er tilstrækkelig ventilation omkring produktet. Det mindsker risikoen for overophedning. Følg alle installationsinstruktioner for at sikre tilstrækkelig ventilation.
- Placer om muligt produktet med plads op mod væggen bag det. På denne måde undgår man, at varme komponenter (kompressor og kondensator) udgør en brandfare. Følg alle installationsanvisninger.
- Produktet må ikke placeres tæt på radiatorer eller komfurer.
- Sørg for at du kan komme til stikket når produktet er blevet installeret.

Service

- Alt elarbejde i forbindelse med service på produktet skal foretages af en autoriseret elinstallatør eller anden autoriseret person.
- Dette produkt må kun serviceres af et autoriseret servicecenter, som benytter originale reservedele.
 1. Hvis produktet er selvafrimende.
 2. Hvis produktet har fryseskab.

INSTALLATION AF DIT NYE PRODUKT

Læs følgende tip, inden du benytter produktet første gang.

Ventilation omkring produktet



For at forbedre virkningsgraden af kølesystemet og spare energi er det nødvendigt at opretholde en god ventilation rundt om produktet. Kontrollér derfor, at der er plads nok omkring køleskabet.

Vi anbefaler, at der er spillerum på 50-70 mm bag produktet, mindst 100 mm over produktet, mindst 100 mm mellem produktets sider og væg og frit rum foran produktet, så dørene kan åbnes 115°. Se nedenstående diagram.

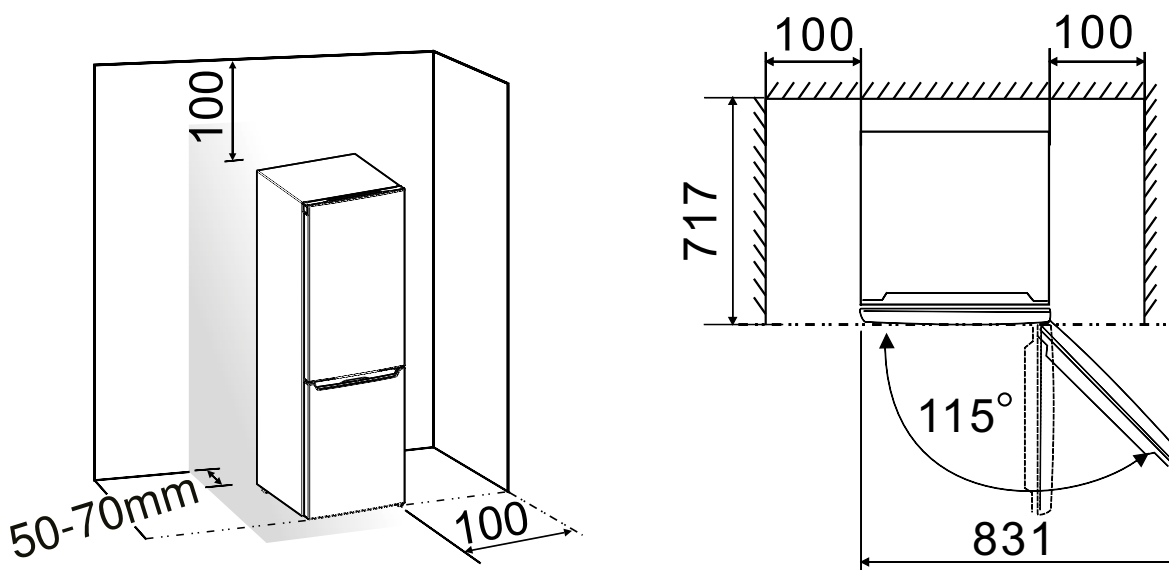

- Obs!

Dette produkt fungerer godt i klimaklasse SN til ST i henhold til tabellen herunder.

Produktet fungerer muligvis ikke korrekt hvis det skal køre i længere tid ved en temperatur, der ligger uden for det angivne temperaturområde.

Klimaklasse	Omgivelsestemperatur
SN	10-32 °C
N	16-32 °C
ST	16-38 °C

- Placer produktet på et tørt sted, hvor der ikke er risiko for fugtskade.
- Beskyt produktet mod direkte sollys, regn og frost.
- Placer produktet på sikker afstand af varmekilder som brændeovne, åbne komfurer og varmeapparater.

Nivellering af produktet

- Det kan være nødvendigt at afbalancere produktet med dets fødder samt for at sikre tilstrækkelig luftcirkulation på bagsiden af den nederste del af produktet.
- Fødderne kan indstilles manuelt med en passende skrueøgle.



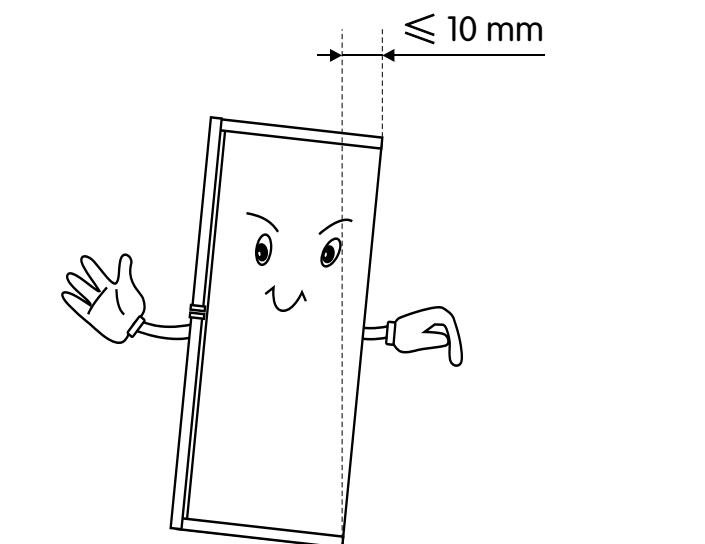

For at dørene skal kunne lukke af sig selv, skal fødderne justeres, så produktets overdel hælder ca. 10 mm bagud.

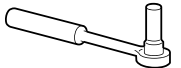

VENDING AF DØREN

Produktet leveres som standard med døråbning fra højre mod venstre, men det er muligt at vende døren efter behov. Advarsel! Afbryd strømforsyningen til produktet, før du vender døren. Kontrollér, at stikket er blevet taget ud af stikkontakten i væggen.

Du skal bruge følgende værktøj

Ikke inkluderet	
	
Topnøgle (8 mm)	Skruetrækker til ligekærv med tynd klinge
	
Stjerneskrue	Skruenøgle (8 mm)

OBS!

Om nødvendigt kan du lægge køleskabet på bagsiden for at få adgang til soklen. Læg skumplast eller lignende materiale på gulvet, så bagsiden af køleskabet ikke bliver beskadiget. Følg nedenstående fremgangsmåde for vending af døren. I forhold til de komponenter, der ikke leveres med produktet, kan du se bort fra den tilhørende beskrivelse.

1. Stil køleskabet lodret. Åbn den øverste dør, og tag alle dørhylde ud (så de ikke bliver beskadiget), og luk derefter døren igen.

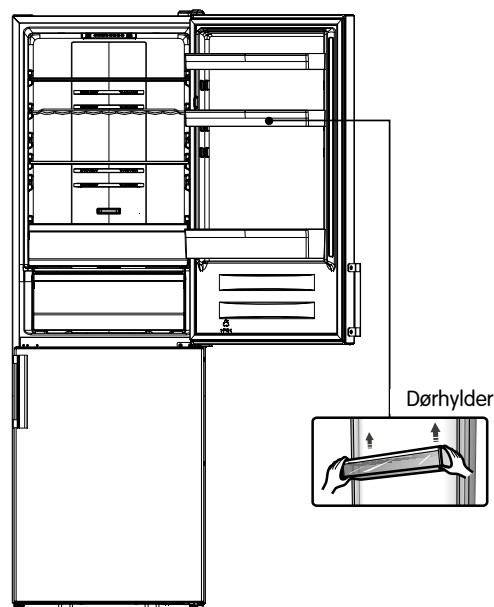

2. Fjern komponenterne (1) og (2) fra køleskabets øverste højre side.

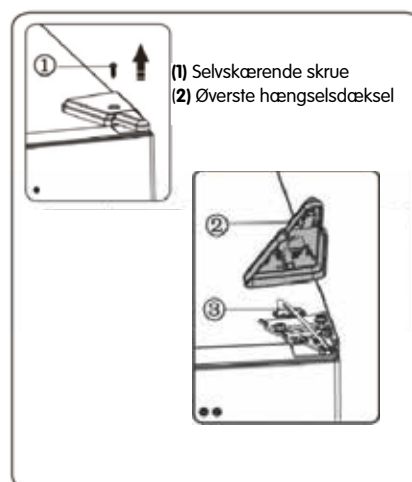

3. Skru skruerne (1) ud, og tag hængslet (2) af. Hvis køleskabet har et display på døren, skal du indsætte elstikket (3) gennem hullet i hængslet (2) (hold den øverste dør oppe med din hånd, når du installerer den).

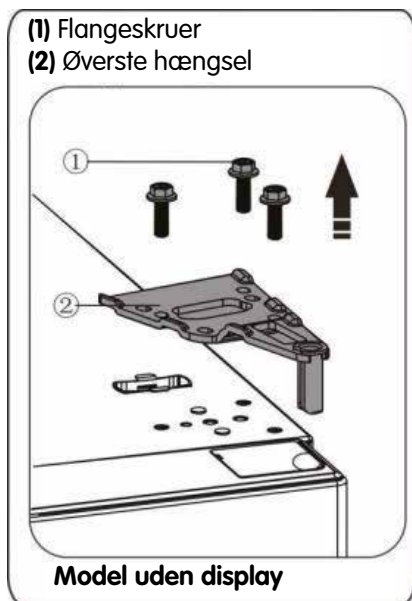

4. Løft forsigtigt den øverste dør af det midterste hængsel. Løft døren lige opad. Placer derefter den øverste dør på et jævnt underlag med ydersiden vendende opad.



5. Køleskab med display på døren: Tag dækslet til skruehuller (højre) ud af plastikposen, og sæt det fast på den øverste højre side af køleskabet. Fjern derefter dækslet til skruehuller (venstre) fra den øverste venstre side af produktet, og læg dækslet i plastikposen. Køleskab uden display på døren: Fjern skruehulsdækslet (højre) fra venstre side af køleskabet, og sæt det fast på den øverste højre side af køleskabet.

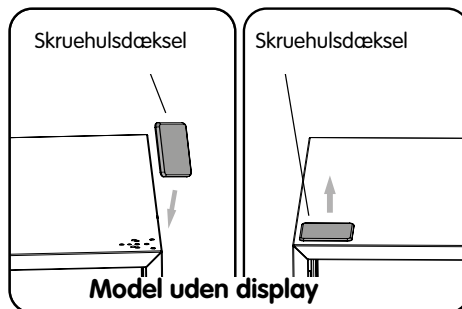
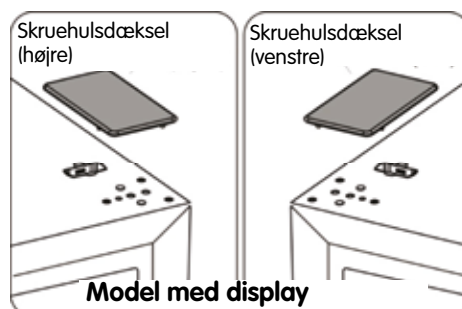

6. Hvis køleskabet har et display på døren, skal du fjerne komponent (1) fra øverste venstre side af det øverste dæksel og tage komponent (2) ud. Fjern derefter komponent (3) fra, og monter komponent (4) på øverste højre side af det øverste dæksel. Sæt komponent (3) og (4) fast på øverste venstre side af det øverste dæksel. Se beskrivelsen ovenfor. Monter komponent (1) på øverste højre side af det øverste dæksel. Spring dette trin over for køleskabe uden display på døren.

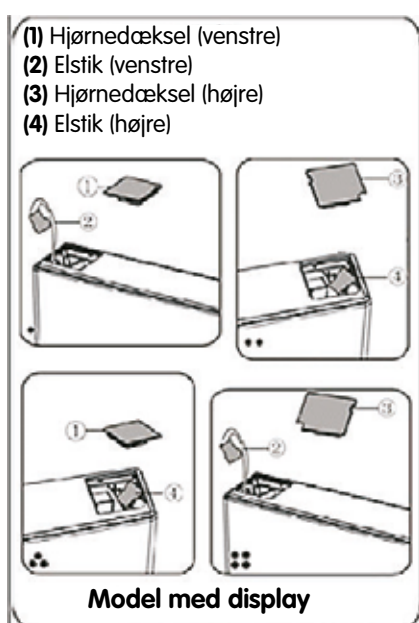

7. Skru skrue (3) ud, og fjern komponent (2) og (1). Monter venstre dørstop (4) (ligger i plastikposen) og komponent (2) (stopblok) på venstre side af døren med skruen (3). Gem komponent (1) til evt. fremtidig brug.

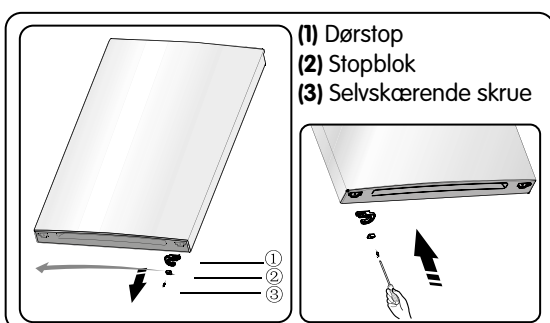

8. Skru de skrue, som holder det midterste hængsel, og fjern hængslet. Tag derefter den nederste dør af.

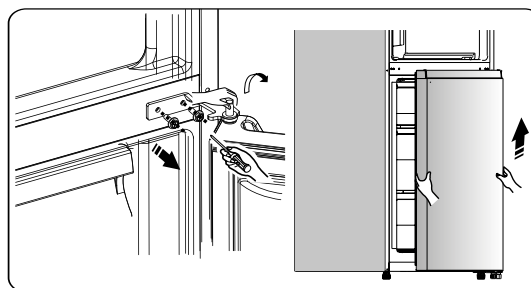

9. Placer den nederste dør på et plant underlag med ydersiden vendende opad. Skru skrue (3) ud, og fjern komponent (2) og (1). Monter venstre dørstop (4) (ligger i plastikposen) og komponent (2) (stopblok) på venstre side af døren med skruen (3). Gem komponent (1) til evt. fremtidig brug.

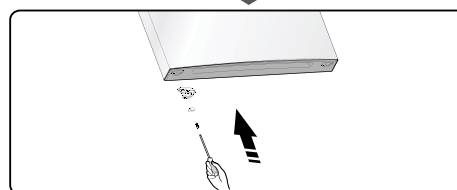
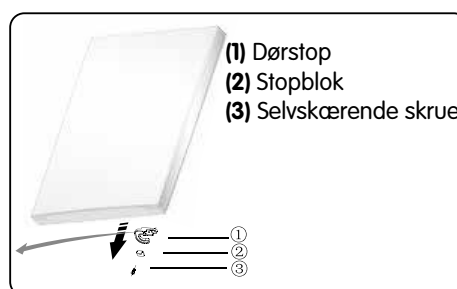

10. Flyt dækslet til skruehuller på den midterste plade fra venstre til højre side. Se billedet nedenfor.

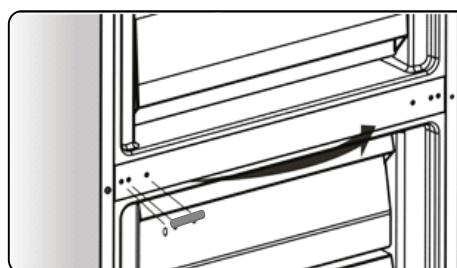

11. Vip køleskabet tilbage, og fjern komponent (2).

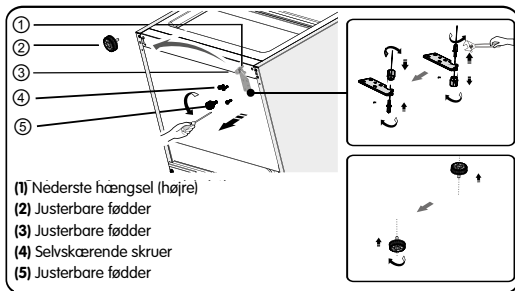

12. Fjern komponent (3) fra det nederste hængsel. Tag derefter den nederste hængseltap ud, og flyt den til hullet på den anden side. Monter derefter komponent (3) på den nederste hængseltap.

13. Sæt de komponenter tilbage, som blev fjernet i trin 11. Flyt komponent (1) til venstre side, og fastgør den med skruerne (4). Afslut med at montere komponent (2).

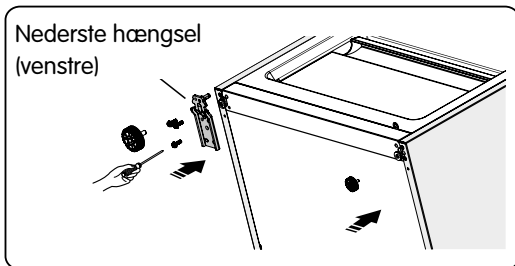

14. Anbring den nederste dør på den nederste hængseltap, og hold den i denne stilling. Drej det midterste hængsel 180°, flyt skiven på tappen til undersiden, juster det midterste hængsel til den korrekte placering, og skru det derefter fast. Kontrollér, at den nederste dør er ordentlig fastgjort.

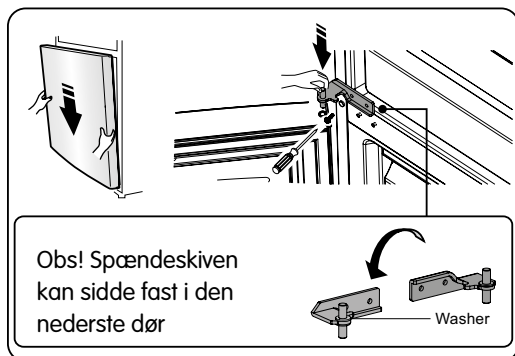

15. Løft den øverste dør op til den korrekte position, og fastgør derefter komponent (2) med skruerne (1). Før elstikket (3) gennem hængslet (2), se trin 3, inden du skruer komponent (2) fast. Hold den øverste dør med hånden mens du monterer den.

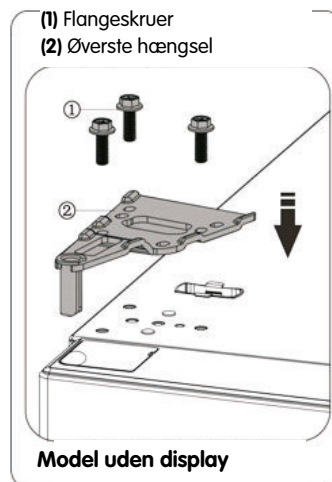

16. Tilslut elstikket (1), se billedet, og fastgør derefter komponent (2) med skruen (3), se trin 2.

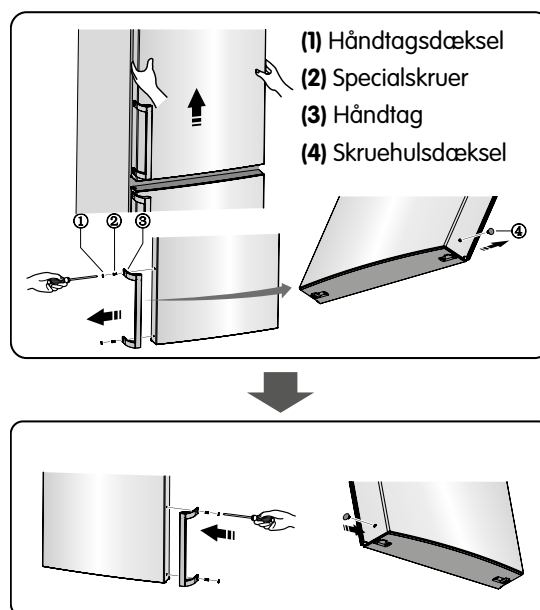
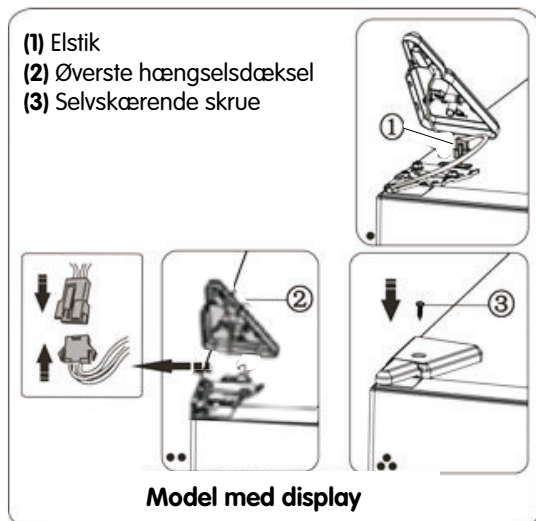

17. Åbn den øverste dør, sæt dørhylderne i, og luk derefter døren.

Obs! Hvis produktet har håndtag, skal du vende det (se anvisningerne nedenfor). Løft den øverste dør af, og læg den på et plant underlag med ydersiden vendende opad. Løsn komponent (1) og komponent (4), og skru derefter skrue (2) ud, se billedet. Flyt håndtaget (3) til højre side, og fastgør det med skrue (2), komponent (1) og komponent (4).

BESKRIVELSE AF PRODUKTET

Oversigt over produkt med dispensers

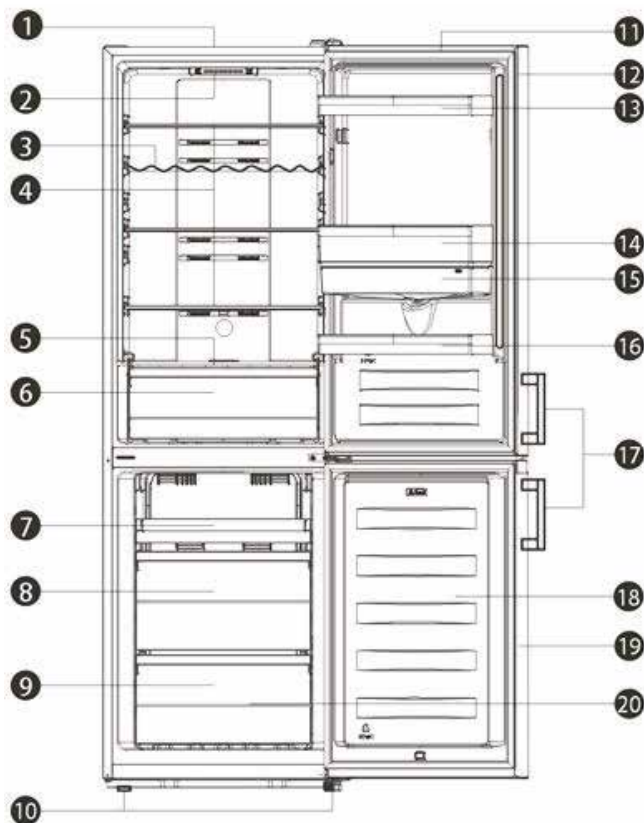

- | | |
|---------------------------------------|-------------------------|
| 1. Produkt | 11. Køleskabsdør |
| 2. LED-pære og termostatregulering | 12. Dørpakning køleskab |
| 3. Vinstativ (tilvalg) | 13. Øverste hylde |
| 4. Glashylde | 14. Midterste hylde |
| 5. Låg til grøntsagsrum | 15. Vandtank |
| 6. Grøntsagsrum | 16. Nederste hylde |
| 7. Bakke (tilvalg til øverste skuffe) | 17. Håndtag (tilvalg) |
| 8. Midterskuffe | 18. Fryserdør |
| 9. Nederste skuffe | 19. Dørpakning fryser |
| 10. Justerbare fødder | 20. Tilbehør |

Obs! På grund af den konstante videreudvikling af vores produkter kan udseendet af visse komponenter i køleskabet afvige fra de komponenter, der vises i denne brugsanvisning. Funktionen er dog den samme. For at få mere plads i fryseren kan du fjerne skufferne (bortset fra nederste skuffe i fryseren). For at kunne sikre bedst mulige energiydelse for dette produkt, anbefaler vi, at alle hylder og skuffer placeres i deres oprindelige position (se billedet ovenfor).

Oversigt over produkt uden dispenser

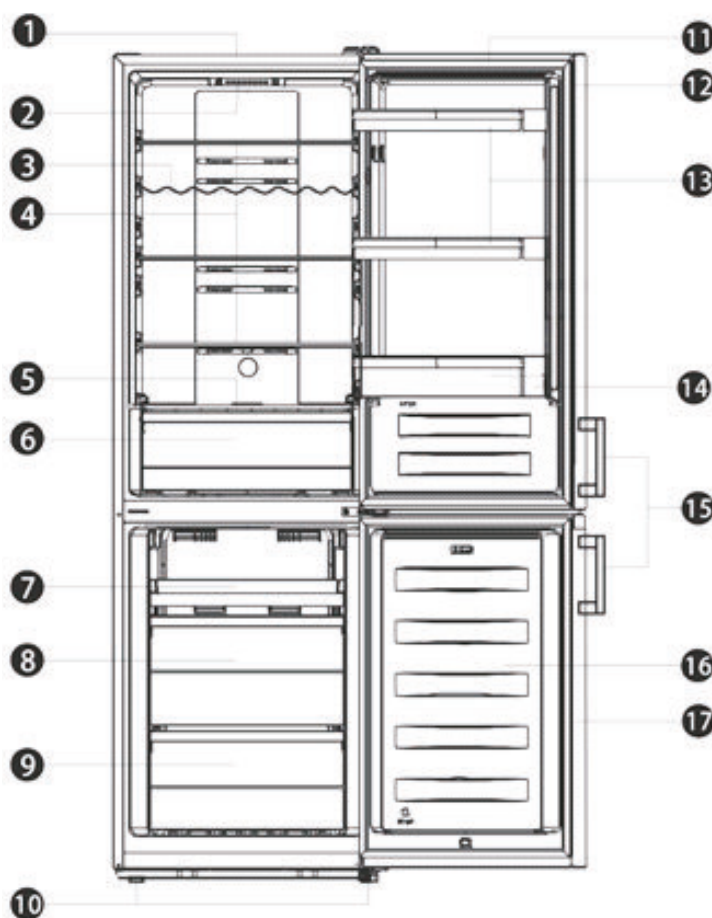

- | | |
|---------------------------------------|----------------------------|
| 1. Produkt | 10. Justerbare fødder |
| 2. LED-pære og termostatregulering | 11. Køleskabsdør |
| 3. Vinstativ (tilvalg) | 12. Dørpakning køleskab |
| 4. Glashylder | 13. Øverste hylde (2 stk.) |
| 5. Låg til grøntsagsrum | 14. Nederste hylde |
| 6. Grøntsagsrum | 15. Håndtag (tilvalg) |
| 7. Bakke (tilvalg til øverste skuffe) | 16. Fryserdør |
| 8. Midterskuffe | 17. Dørpakning fryser |
| 9. Nederste skuffe | |

Obs! På grund af den konstante videreudvikling af vores produkter kan udseendet af visse komponenter i køleskabet afvige fra de komponenter, der vises i denne brugsanvisning. Funktionen er dog den samme. For at få mere plads i fryseren kan du fjerne skufferne (bortset fra nederste skuffe i fryseren). For at kunne sikre bedst mulige energiydelse for dette produkt, anbefaler vi, at alle hylder og skuffer placeres i deres oprindelige position (se billedet ovenfor).

Oversigt over produkt med display på døren

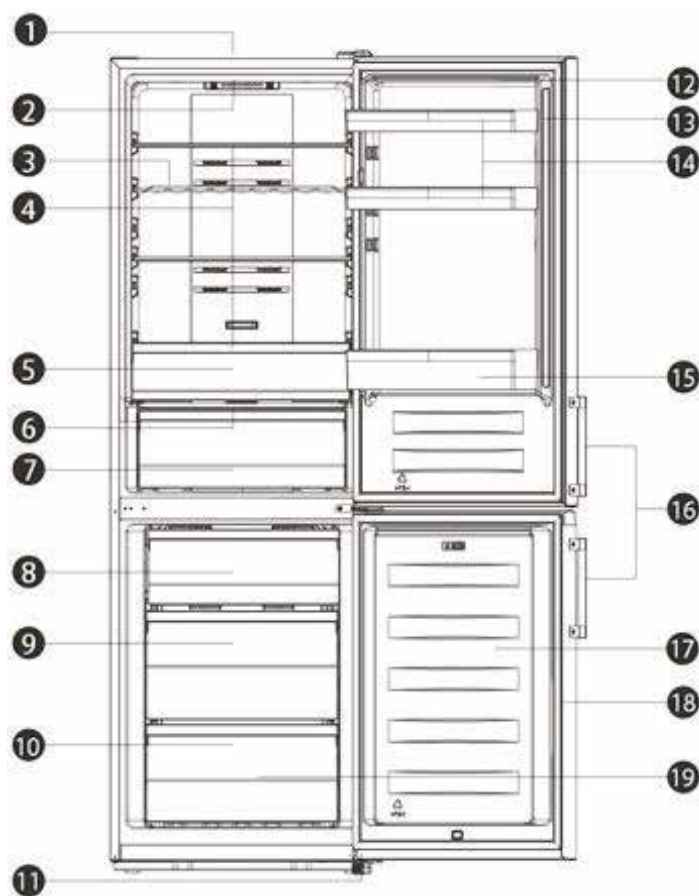

- | | |
|--------------------------|----------------------------|
| 1. Produkt | 11. Justerbare fødder |
| 2. LED-pære | 12. Køleskabsdør |
| 3. Vinstativ (tilvalg) | 13. Dørpakning køleskab |
| 4. Glashylder | 14. Øverste hylde (2 stk.) |
| 5. Øverste grøntsagsrum | 15. Nederste hylde |
| 6. Låg til grøntsagsrum | 16. Håndtag (tilvalg) |
| 7. Nederste grøntsagsrum | 17. Fryserdør |
| 8. Øverste skuffe | 18. Dørpakning fryser |
| 9. Midterskuffe | 19. Tilbehør |
| 10. Nederste skuffe | |

Obs! På grund af den konstante videreudvikling af vores produkter kan udseendet af visse komponenter i køleskabet afvige fra de komponenter, der vises i denne brugsanvisning. Funktionen er dog den samme. For at få mere plads i fryseren kan du fjerne skufferne (bortset fra nederste skuffe i fryseren). For at kunne sikre bedst mulige energiydelse for dette produkt, anbefaler vi, at alle hylder og skuffer placeres i deres oprindelige position (se billedet ovenfor).

BETJENINGSPANEL

Display på dørens inderside

Følg nedenstående anvisninger for at regulere produktet (displayene i billedet herunder viser produktets funktioner). Når produktet tændes første gang, tændes baggrundsbelysningen for ikonerne i displayet. Hvis du ikke trykker på nogen af knapperne, og døren er lukket, går baggrundsbelysningen ud igen.

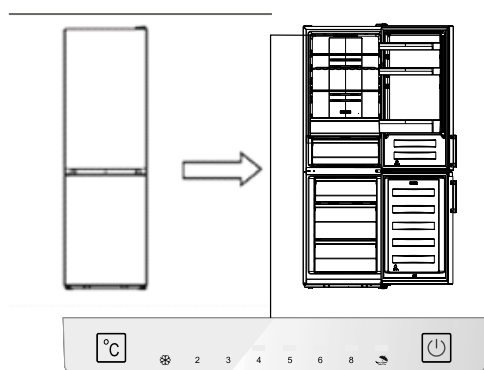

Display på dørens inderside

Juster temperaturen

Indstil temperaturen i køleskabet til 4 °C, når køleskabet startes første gang. På den måde sikrer du optimal opbevaring af fødevarer (følg instruktionerne herunder for at ændre temperaturen).

OBS! Hvis produktet er indstillet til høj temperatur, mindskes holdbarheden for de fødevarer, der opbevares i det.

Forsigtighed!

Når du indstiller en temperatur, angiver du den ønskede middeltemperatur for hele køleskabet. Temperaturen i de enkelte rum kan variere fra temperaturen der vises i displayet, afhængigt af hvor mange fødevarer du opbevarer i køleskabet, og hvor du placerer dem. Omgivelsestemperaturen kan også påvirke den faktiske temperatur i skabet.

Køleskab

Tryk på for at indstille køleskabets temperatur. Temperaturen kan indstilles på mellem 2 og 8 °C). Displayet viser værdierne i følgende rækkefølge. Obs! Når tændes, er produktet indstillet i tilstanden Holiday (se anvisninger for tilstanden Holiday).



Super Freeze (❄️)

Super Freeze sænker hurtigt temperaturen i fryseren så fødevarer nedfryses hurtigere. Dette er med til at bevare vitaminer og næringsstoffer i friske fødevarer og holder maden frisk i længere tid.

- Tryk og hold nede i 3 sekunder for at aktivere tilstanden Super Freeze.
- Når tilstanden Super Freeze vælges, tændes pæren, og fryserens temperatur indstilles på -24 °C.
- Åbn ikke fryserens dør i 24 timer, hvis du nedfryser den maksimale mængde mad.
- Tilstanden Super Freeze slukker automatisk efter 52 timer. Derefter går fryserens temperaturindstilling tilbage til den foregående indstilling.

Holiday

Hvis du skal være væk i længere tid, kan du aktivere denne tilstand ved at trykke på .

- Pæren tændes når tilstanden Holiday aktiveres. Fryserens temperatur indstilles på -18 °C, og køleskabets temperatur indstilles på 15 °C.



Vigtigt!

Opbevar ikke fødevarer i køleskabet, når det er slukket.

3. Strømafbryder (display på dørens

Inderside)

Tryk på denne knap for at tænde eller slukke for produktet.

- Hold  nede i 3 sekunder (summeren angiver, at produktet slukkes).
- Hold  nede i 1 sekund (summeren angiver, at produktet startes).

Display på dør

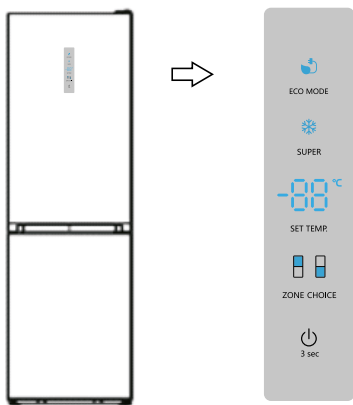

Indstilling af temperaturen

Indstil temperaturen i køleskabet til 4 °C, når køleskabet startes første gang. På den måde sikrer du optimal opbevaring af fødevarer (følg instruktionerne herunder for at ændre temperaturen).

OBS! Hvis produktet er indstillet til høj temperatur, mindskes holdbarheden for de fødevarer, der opbevares i det.

Forsigtighed!

Når du indstiller en temperatur, angiver du den ønskede middeltemperatur for hele køleskabet. Temperaturen i de enkelte rum kan variere fra temperaturen der vises i displayet, afhængigt af hvor mange fødevarer du opbevarer i køleskabet, og hvor du placerer dem. Omgivelsestemperaturen kan også påvirke den faktiske temperatur i skabet.

Køleskab

Tryk på ZONE CHOICE (pæren  tændes). Tryk på SET TEMP for at indstille køleskabets temperatur. Temperaturen kan indstilles på mellem 2 og 8 °C. Displayet viser værdierne i følgende rækkefølge.

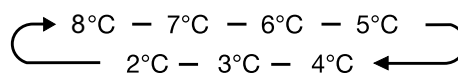

Fryser

Tryk på ZONE CHOICE, når pæren  tændes. Tryk på SET TEMP for at indstille fryserens temperatur. Temperaturen kan indstilles på mellem -14 og -24 °C. Displayet viser værdierne i følgende rækkefølge.

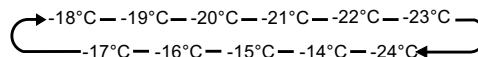

Super Freeze

Super Freeze sænker hurtigt temperaturen i fryseren så fødevarer nedfryses hurtigere. Dette er med til at bevare vitaminer og næringsstoffer i ferske fødevarer og holder maden frisk i længere tid.

- Tryk og hold SUPER nede for at aktivere tilstanden Super Freeze.
- Når tilstanden Super Freeze vælges, tændes pæren, og fryserens temperatur indstilles på -24 °C.
- Åbn ikke fryserens dør i 24 timer, hvis du nedfryser den maksimale mængde mad.
- Tilstanden Super Freeze slukker automatisk efter 52 timer. Derefter går fryserens temperaturindstilling tilbage til den foregående indstilling.

Eco Energy

Denne funktion sætter fryseren i energisparetilstand. På denne måde falder energiforbruget når du ikke er hjemme. Tryk på ECOMODE for at åbne tilstanden Eco Energy.

Pæren tændes, når tilstanden Eco Energy aktiveres. Fryserens temperatur indstilles på $-17\text{ }^{\circ}\text{C}$, og køleskabets temperatur indstilles på $6\text{ }^{\circ}\text{C}$.

Startknap

Tryk på denne knap for at tænde eller slukke for produktet. Hold  nede i 3 sekunder. Summeren aktiveres, og displayet viser OFF for at angive, at produktet slukkes. Hold strømafbryderen nede i 3 sekunder. Summeren aktiveres, og displayet viser ON for at angive, at produktet startes.

Alarm

Når køleskabets dør har været åben i mere end 2 minutter, aktiveres døralarmen. Hvis døren står åben, aktiveres summeren 3 gange i minuttet. Den slukker efter 8 minutter. Hold døren åben så kort tid som muligt. På den måde sparer du energi. Døralarmen slukker så snart du lukker døren.

BRUG AF PRODUKTET

I dette afsnit beskrives produktets tilbehør.

Dørhylde

Denne er beregnet til opbevaring af æg, konserverede væsker, drikkevarer på flaske, emballerede fødevarer osv. Placer ikke for mange tunge ting i dørhylden.

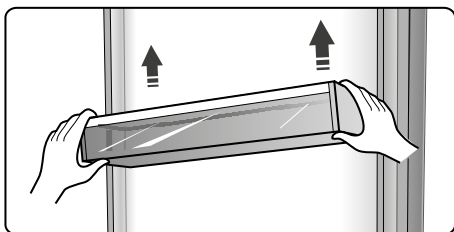

Hylde i køleskabet

Der er tre hylder i køleskabet. De kan tages ud og rengøres.



Køleskuffe (tilvalg)

På nogle modeller er der en køleskuffe. I denne skuffe er temperaturen ekstra lav, hvilket er godt til opbevaring af fisk, kød og andre friske produkter. Temperaturen i denne skuffe er normalt $2\text{ }^{\circ}\text{C}$ lavere end i andre dele af køleskabet. Indstil temperaturen med skyderegulatoren (se anbefalinger i nedenstående tabel).

Køleskabs-temp.	Skyde-regulator	Madvare	Opbevaringstid
$2\text{ }^{\circ}\text{C}$	Yderst højre	Fisk og kød	< 3 dage
$5\text{ }^{\circ}\text{C}$	Yderst højre	Frugt	< 2 uger
$8\text{ }^{\circ}\text{C}$	Yderst højre	Grøntsager	< 5 dage

Da både den omgivende temperatur og køleskabets temperaturindstilling påvirker temperaturen i køleskuffen, kan den faktiske temperatur variere en smule. Temperaturen i denne skuffe kan falde til under 0 grader, hvilket betyder at det er normalt at væsker, der placeres her, fryser.

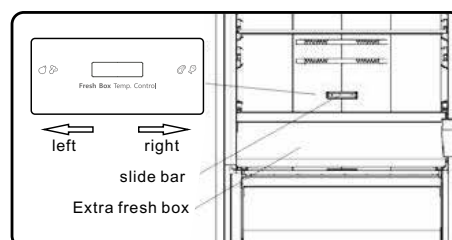

Fleksibelt vinstativ

Benyttes til at opbevare vinflasker eller andre drikkevarer. Stativet kan tages ud for rengøring.

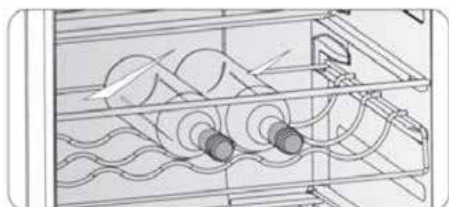

Låg til grøntsagsrum (tilvalg)

Dette benyttes til at styre temperaturen i grøntsagsrummet og til at forhindre, at grøntsagerne bliver tørre.

Juster fugtigheden i grøntsagsrummet med skyderegulatoren på låget på grøntsagsrummet. Flyt skyderegulatoren til venstre for at øge fugtighedsniveauet (det holder grøntsager og frugt friskere i længere tid) eller til højre for at mindske fugtighedsniveauet.



Frugt- og grøntsagsrum (tilvalg) Dette er beregnet til opbevaring af frugt og grøntsager.

Fryseskuffe

Den anvendes til opbevaring af fødevarer, som skal nedfryses, f.eks. kød, fisk, is osv.

Isterningebakke

Denne benyttes til at lave isterninger. Hæld vand i isterningebakken. Fyld op til cirka 80 procent af isterningebakkens volumen. Placer isterningebakken i fryseskuffen. Det tager mindst 2 timer, før isterningerne er klar. Vrid lidt på isterningebakken for at løsne isterningerne.



NYTTIGE TIP

Energisparetip

- Vi anbefaler, at du følger nedenstående tip for at spare på energien.
- Lad døren stå åben så kort tid som muligt. På den måde sparer du energi.
- Placer ikke produktet i nærheden af varmekilder (direkte sollys, elektrisk ovn, komfur og lignende).
- Stil ikke temperaturen lavere end nødvendigt.
- Opbevar ikke varme fødevarer eller flygtige væsker i produktet.
- Placer produktet i et godt ventileret og fugtfrit rum. Se afsnittet "Installation af dit nye produkt".
- Hvis billedet viser den korrekte kombination af skuffer, grøntsagsrum og hylde, skal du ikke ændre kombinationen. Den er udformet til at være så energieffektiv som muligt.

Tip til opbevaring af ferske fødevarer

- Anbring ikke varme fødevarer direkte i køleskabet eller fryseren. Det øger temperaturen i skabet, hvilket medfører, at kompressoren skal arbejde hårdere og dermed bruger mere energi.
- Tildæk eller pak fødevarer ind, især hvis de har en stærk lugt.
- Tænk over, hvordan fødevarerne placeres, så luften kan cirkulere frit omkring dem.

Tip til køling

- Kød (alle typer): Pak det ind i plastfolie, og placer det på glashylden over grøntsagsskuffen. Følg retningslinjerne for, hvor lang tid fødevarer kan opbevares samt holdbarhedsdatoen, som angives af fødevarerproducenten.
- Tilberedt mad, kolde retter og lignende:
Bør dækkes til og placeres på en valgfri hylde.
- Frugt og grøntsager:
Bør opbevares i den særlige skuffe.
- Smør og ost:
Indpakkes i en lufttæt pose eller plastfolie.
- Mælkekartoner:
Lukkes, og opbevares i dørhylderne.

Tip til nedfrysning

- Efter idriftsættelse og efter en tid uden at have været i brug skal produktet køre i mindst to timer med en lav temperaturindstilling, før du lægger fødevarer i frysedelen.
- Fordel fødevarerne i små portioner, så de hurtigt kan nedfryses helt og senere tages ud og tøs op i passende mængder.
- Pak fødevarer i aluminiumsfolie eller lufttæt plastfolie.
- Lad ikke ferske, ikke-frosne fødevarer komme i kontakt med allerede frosne fødevarer (risiko for optøning af allerede frosne fødevarer).
- Frosne produkter kan forårsage forfrysningsskader på huden, hvis de indtages umiddelbart efter, at de er taget ud af fryseskabet.
- Mærk alle frostvarer med dato for at holde øje med holdbartiden.

Tip til opbevaring af frosne fødevarer

- Kontrollér, at frosne fødevarer er blevet behandlet korrekt i butikken.
- Når fødevarer er blevet optøet, forringes de hurtigt og må ikke fryses ned igen. Opbevar ikke frosne fødevarer ud over holdbarhedsdatoen.

Slukke for produktet

Hvis produktet skal slukkes i en længere periode, skal du følge nedenstående vejledning for at undgå mugdannelse.

1. Tag alle fødevarer ud.
2. Tag ledningsstikket ud af stikkontakten.
3. Rengør og tør produktet omhyggeligt af indvendig.
4. Sørg for at dørene kan stå åbne så luften kan cirkulere.

RENGØRING OG PLEJE

Af hygiejnegrunde bør produktet (både ydersiden og det indvendige tilbehør) rengøres jævnlige, mindst hver anden måned.

Forsigtighed!

Risiko for elektrisk stød! Afbryd altid strømmen til produktet før rengøring. Risiko for elektrisk stød! Sluk produktet, og tag stikket ud af stikkontakten, før du påbegynder rengøringen.

Udvendig rengøring

For at produktet kan bevare sit udseende, bør du rengøre det regelmæssigt.

- Tør betjeningspanelet af med en ren og blød klud.
- Sprøjt lidt vand på kluden, ikke direkte på produktets overflade. Så fordeles fugten jævnt på overfladen.
- Rengør døre, håndtag og køleskabets overflader med et mildt rengøringsmiddel, og tør efter med en blød klud.

Forsigtighed!

- Brug ikke skarpe genstande – de kan let ridse produktets overflader.
- Brug ikke fortynder, bilshampoo, blegemiddel, æteriske olier, slibende rengøringsmidler eller organiske opløsningsmidler, f.eks. benzen, til rengøringen. De kan beskadige produktets udvendige sider og forårsage brand.

Indvendig rengøring

Du bør rengøre produktet indvendigt regelmæssigt. Tør køle-/fryseskabet af indvendigt med en svag opløsning af bikarbonat (natron), og tør efter med en opvredet svamp eller klud. Tør de indvendige sider helt af, inden du sætter hylder og kurve i igen. Tør alle sider og aftagelige dele af. Selvom dette produkt afrimes automatisk, kan der dannes et islag i fryseskabet, hvis døren åbnes ofte eller står åben for lang tid ad gangen. Hvis laget er for tykt, skal du vælge et tidspunkt hvor der kun er få fødevarer i produktet, og gøre følgende:

1. Tag fødevarer og kurve ud, træk stikket ud af stikkontakten, og lad døren stå åben. Sørg for at rummet er godt ventileret for at fremskynde afrimningen.
2. Rengør fryseren efter ovenstående anvisninger, når afrimningen er færdig.

Vær forsigtig!

Brug ikke skarpe genstande til at fjerne rim/is fra fryseskabet. Vent, til produktet er helt tørt indvendigt, før du sætter stikket i stikkontakten og starter det.

Rengøring af dørpakninger

Vær omhyggelig med at holde dørpakningerne rene. Klistrede fødevarer og drikkevarer kan få pakningerne til klæbe fast i skabet så de bliver beskadiget når du åbner døren. Rengør pakninger med et mildt rengøringsmiddel og varmt vand. Vask og tør grundigt af efter rengøringen.

Forsigtighed! Produktet må først startes, når dørens pakninger er blevet helt tørre.

Udskiftning af LED-pære.

- Advarsel! LED-pæren må kun udskiftes af en kvalificeret person! Kontakt kundeservice hvis LED-pæren er beskadiget.

FEJLFINDING

Hvis du oplever problemer med produktet eller er usikker på, om det fungerer korrekt, kan du foretage nogle enkle kontroller, inden du tager kontakt til service. Se nedenfor.

Advarsel! Forsøg ikke at reparere produktet selv. Kontakt en autoriseret elinstallatør, autoriseret servicetekniker eller den butik, hvor du købte produktet, hvis problemet ikke er løst, efter at du har udført de kontroller, der er anført nedenfor.

Problem	Mulig årsag og løsning
Produktet fungerer ikke korrekt	Kontrollér, at ledningen er sat korrekt i vægudtaget.
	Kontrollér sikringen eller kredsløbet for strømforsyningen. Udskift eller nulstil sikringen om nødvendigt.
	Det er normalt, at fryseren ikke kører under afrinningsprocessen og et stykke tid efter, at produktet har været slukket – dette er for at beskytte kompressoren.
Dårlig lugt fra rummet	Produktet skal rengøres indvendigt.
	Visse fødevarer, beholdere og plastfolier afgiver en dårlig lugt.
Støj fra produktet	Nedenstående lyde er helt normale: <ul style="list-style-type: none"> • Kompressorlyd. • Lyd fra luftstrømmen fra den lille ventilatormotor i fryseboksen eller andre rum. • Gurglende lyd som når vand koger. • Poppende lyd under den automatiske afrimning. • Klukkelyde inden kompressoren starter.
	Andre usædvanlige lyde skyldes sandsynligvis en af følgende situationer, som du i så fald skal kontrollere og rette: <ul style="list-style-type: none"> • Produktet er ikke i vater. • Produktets bagside er i kontakt med væggen. • Flasker eller beholdere er væltet eller triller rundt.
Motoren kører hele tiden	Det er normalt, at der ofte høres motorlyd. Motoren kører i længere perioder under følgende omstændigheder: <ul style="list-style-type: none"> • Temperaturen er indstillet lavere end nødvendigt. • Der er for nylig blevet sat en større mængde varme fødevarer ind i produktet. • Temperaturen uden for produktet er for høj. • Dørene står åbne for længe eller for tit. • Produktet er blevet installeret for nylig eller har været lukket i længere tid.
Der dannes et is/rimlag inde i produktet	Sørg for, at der er plads mellem fødevarerne i produktet, så luften kan cirkulere frit. Kontrollér, at døren er helt lukket. Fjern islaget i henhold til instruktionerne i afsnittet "Rengøring og pleje".

Temperaturen i produktet er for høj	Dørene kan have stået åbne for længe eller er blevet åbnet for tit; noget forhindrer dørene i at blive lukket, eller der er måske ikke tilstrækkelig plads ved siden af, bag eller over produktet.
Temperaturen i produktet er for lav	Hæv temperaturen ved at følge anvisningerne i afsnittet "Betjeningspanel".
Dørene er vanskelige at lukke	Kontrollér, at den øverste del af skabet hælder 10-15 mm bagud, så dørene er selvlukkende, eller om der er noget der forhindrer dørene i lukke.
Der drypper vand ud på gulvet	Vandtanken (forneden på produktets bagside) er måske ikke i vater, eller drænudløbet (under kompressordelens overside) er måske ikke korrekt indstillet, så det kan lede vandet ud i vandtanken, eller vandudløbet er tilstoppet. Det kan være nødvendigt at trække køleskabet ud fra væggen for at kontrollere opsamlere og udløb. Kontrollér, om køleskabet har været slukket i en længere periode (der kan i så fald være is i vandkarret, som er smeltet og løbet ud på gulvet).
Pæren lyser ikke	<ul style="list-style-type: none"> • LED-pæren kan være beskadiget. Se anvisningerne om at skifte pære i afsnittet om rengøring og vedligeholdelse. • Styreenheden har slukket belysningen, fordi døren har stået åben for længe. Luk døren, og åbn den igen for at aktivere belysningen.

BORTSKAFFELSE AF PRODUKTET

Produktet må ikke bortskaffes som husholdningsaffald.

Emballage

Emballage med genvindingssymbol kan genvindes. Deponer emballagen i en beholder der er beregnet til genvindingsmateriale.

Før bortskaffelse af produktet

1. Tag stikket ud af vægudtaget.
2. Klip netledningen af, og kasser både den og stikket.

Advarsel! Køleskabe indeholder kølemiddel, og isoleringen indeholder gasser. Kølemiddel og gasser skal elimineres professionelt, da de kan forårsage øjenskade eller brand. Kontrollér, at kølemiddelkredsløbets rør ikke er beskadiget, før produktet bortskaffes.

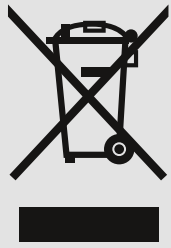
	Korrekt bortskaffelse af dette produkt
	<p>Symbolet på produktet eller dets emballage betyder, at produktet ikke må bortskaffes som husholdningsaffald. Indlever i stedet produktet på en genbrugsstation, og bortskaf det som elektrisk og elektronisk udstyr. Ved at bortskaffe dette produkt på den rette måde forhindrer du, at det påvirker miljøet og menneskers sundhed negativt, hvilket vil ske, hvis det ikke affaldssorteres korrekt. Kontakt de lokale myndigheder, genbrugsstationen eller forhandleren hvis du ønsker at få flere oplysninger om korrekt bortskaffelse af produktet.</p>

Følg disse anvisninger for at undgå forurening af fødevarer:

- Hvis døren holdes åben i flere timer, kan temperaturen i produktet stige.
- Rengør regelmæssigt de overflader, der kommer i kontakt med fødevarer, samt de tilgængelige dele af afløbssystemet.
- Opbevar rå kød og rå fisk i egnede beholdere i køleskabet, så disse fødevarer ikke kommer i kontakt med eller drypper væske på andre fødevarer.
- Tostjernede frostbokse er egnede til opbevaring af dybfrosne fødevarer eller til nedfrysning/opbevaring af is og isterninger.
- Frostbokse med en, to eller tre stjerner er ikke egnede til nedfrysning af ferske fødevarer.

Klasse	Type opbevaringsrum	Temperatur (°C)	Type fødevarer
1	Køleskab	+2 til +8	Egnet til opbevaring af æg, tilberedt mad, emballerede fødevarer, frugt og grøntsager, mejeriprodukter, kager/tærter, drikkevarer og andre fødevarer, som ikke er egnede til at fryse ned.
2	(***)Fryser	< -18	Egnet til opbevaring af fisk og skaldyr samt kødprodukter. Da både smag og næringsindhold forringes med tiden, anbefaler vi højst tre måneders opbevaringstid. Også egnet til opbevaring af dybfrosne, ferske fødevarer.
3	***Fryser	< -18	Egnet til opbevaring af fisk og skaldyr samt kødprodukter. Da både smag og næringsindhold forringes med tiden, anbefaler vi højst tre måneders opbevaringstid. Ikke egnet til opbevaring af dybfrosne ferske fødevarer.
4	**Fryser	< -12	Egnet til opbevaring af fisk og skaldyr samt kødprodukter. Da både smag og næringsindhold forringes med tiden, anbefaler vi højst to måneders opbevaringstid. Ikke egnet til opbevaring af dybfrosne ferske fødevarer.
5	*Fryser	< -6	Egnet til opbevaring af fisk og skaldyr samt kødprodukter. Da både smag og næringsindhold forringes med tiden, anbefaler vi højst en måneders opbevaringstid. Ikke egnet til opbevaring af dybfrosne ferske fødevarer.
6	Ingen stjerne	-6 til 0	Egnet til opbevaring af rå svinekød og oksekød samt rå fisk og kylling samt visse emballerede, bearbejdede fødevarer osv. Vi anbefaler, at disse fødevarer spises samme dag eller i løbet af højst tre dage. Delvist lukkede, bearbejdede fødevarer (ikke fryseegnede fødevarer).

7	Chill-boks	-2 til +3	Råt/frosset svinekød og oksekød samt rå/frosset kylling, fisk og skaldyr fra ferskvand osv. kan opbevares syv dage ved en lavere temperatur end 0 °C. Ved opbevaring ved temperaturer højere end 0 °C anbefaler vi, at fødevarerne indtages samme dag eller i løbet af højst to dage. Skaldyr (kan opbevares i 15 dage, forudsat at temperaturen er lavere end 0 °C – opbevaring ved temperaturer over 0 °C anbefales ikke).
8	Ferske fødevarer	0 til +4	Egnet til opbevaring af rått svinekød og oksekød samt rå fisk og kylling og tilberedt mad osv. Vi anbefaler, at disse fødevarer indtages samme dag eller i løbet af højst tre dage.
9	Vinopbevaring	+5 til +20	Egnet til opbevaring af rødvin, hvidvin, mousserende vin osv.

Obs! Opbevar fødevarerne i køledelen eller frysedelen eller ved den opbevaringstemperatur, der anbefales på emballagen.

–For at forhindre mugdannelse, hvis produktet ikke skal bruges i en længere periode, skal den slukkes, afrimes, rengøres og tørres. Lad derefter døren stå åben.

Sisältö

TURVALLISUUSTIEDOT JA VAROITUKSET	117
UUDEN LAITTEEN ASENTAMINEN	123
OVEN SARANOINNIN VAIHTAMINEN	125
LAITTEEN KUVAUS	130
KÄYTTÖPANEELI	133
LAITTEEN KÄYTTÄMINEN	135
KÄYTÄNNÖN VINKKEJÄ	137
PUHDISTUS JA KUNNOSSAPITO	139
VIANMÄÄRITYS	141
LAITTEEN HÄVITTÄMINEN	142

TURVALLISUUSTIEDOT JA VAROITUKSET



Lue tämä käyttöohje, myös sen kaikki vinkit ja varoitukset, huolellisesti ennen laitteen asentamista ja ensimmäistä käyttökertaa oman turvallisuutesi ja laitteen oikean käytön varmistamiseksi. Turhien virheiden ja tapaturmien välttämiseksi on tärkeää, että kaikki käyttäjät perehtyvät hyvin laitteen kunnossapitoon ja turvatoimintoihin. Säilytä nämä ohjeet ja muista antaa ne laitteen mukana mahdollisen siirtämisen tai myymisen yhteydessä. Silloin tiedot laitteen oikeasta käyttötavasta ja laitteeseen liittyvistä turvallisuustoimenpiteistä ovat kaikkien käyttäjien saatavilla laitteen koko käyttöiän ajan. Noudata aina käyttöohjeessa annettuja turvamääräyksiä; niiden avulla vähennät huomattavasti henkilö- ja laitevahinkojen vaaraa. Valmistaja ei vastaa vahingoista, joiden syynä on laiminlyönti.

Lasten ja muiden toimintarajoitteisten henkilöiden turvallisuus

EN-standardi

Vähintään 8 vuotta täyttäneet lapset ja henkilöt, joilla on fyysisiä, näkö-/kuuloaistiin liittyviä tai psyykkisiä rajoitteita tai vain vähän kokemusperäistä tietoa, voivat käyttää tätä laitetta, mutta heidän toimintaansa sen parissa on valvottava tai heidät on perehdytettävä sen käyttämiseen niin, että he ymmärtävät käyttöön liittyvät vaaratekijät. Laitteella ei saa koskaan leikkiä.

Lapset saavat puhdistaa tai hoitaa laitetta vain aikuisen valvonnassa.

3–8-vuotiaat lapset saavat laittaa tuotteita jääkaappiin/pakastimeen ja ottaa niitä pois.

IEC-standardi

Laite sopii liikunta-, kuulo-, näkö- tai kehitysvammaisten tai kokemattomien henkilöiden (myös lasten) käyttöön, jos heitä valvotaan tai jos heidän turvallisuudestaan vastaava henkilö opettaa heidät käyttämään laitetta. Kerro lapsille selvästi, ettei laitteella saa leikkiä.

Kaikki pakkausmateriaalit on pidettävä pois lasten ulottuvilta, sillä niihin liittyy tukehtumisvaara.

- Ennen laitteen hävittämistä sen virtajohto on irrotettava pistorasiasta ja katkaistava mahdollisimman läheltä laitetta, ja ovet on irrotettava. Nämä toimenpiteet suojaavat esimerkiksi leikkiviä lapsia sähköiskuilta ja laitteen sisään jäämiseltä.
- Mikäli tämä laite korvaa vanhemman laitteen, jonka ovessa tai kannessa on jousilukkoja, lukot on tehtävä käyttökelvottomiksi (irrotettava) ennen laitteen hävittämistä. Muuten laitteesta voi tulla hengenvaarallinen loukku lapsille.

Yleiset turvallisuusohjeet



VAROITUS! Tämä laite on tarkoitettu kotitalouksiin ja muihin vastaaviin kohteisiin, kuten:

- liikkeiden, toimistojen ja muiden työpaikkojen henkilöstökeittiöt
 - maatilat sekä vieraskäyttö hotelleissa, motelleissa ja muissa majoitusliikkeissä
 - majataloihin, retkeilymajoihin ja vastaaviin tiloihin.
- ravitsemus- ja muissa ei-vähittäiskauppaympäristöissä.
- **VAROITUS!** Laitteessa ei saa säilyttää räjähtäviä aineita,

esimerkiksi ponnekaasua sisältäviä aerosolitölkkejä.

- VAROITUS! Jos virtajohto on vahingoittunut, valmistajan, valmistajan huoltoedustajan tai muun vastaavasti koulutetun henkilön on vaihdettava se uuteen (vahingoittunut verkkojohto muodostaa vaaran).
- VAROITUS! Laitteen ulko- ja/tai sisäpuolella olevia ilmanvaihtoaukkoja ei saa peittää.
- VAROITUS! Älä käytä muita kuin valmistajan suosittelemia työkaluja tai muita mekaanisia välineitä sulatuksen nopeuttamiseksi.
- VAROITUS! Älä vaurioita kylmäainepiiriä.
- VAROITUS! Älä käytä laitteen sisällä muita kuin valmistajan suosittelemia sähkölaitteita.
- VAROITUS! Pakkaa elintarvikkeet pusseihin ja kaada nesteet suljettaviin pulloihin tai astioihin ennen jääkaappiin sijoittamista. Tämä helpottaa laitteen puhdistamista.
- VAROITUS! Kylmäaine ja eristeen ponneaine ovat syttyviä materiaaleja. Käytöstä poistettu laite on toimitettava hyväksytyyn kierrätyspisteeseen. Laitetta ei saa polttaa.
- VAROITUS! Älä sijoita siirrettäviä pistorasioita tai virtalähteitä laitteen taakse.
- VAROITUS! Varmista, ettei virtajohto jää kiinni mihinkään tai vaurioиду, kun sijoitat laitteen paikalleen.



Merkki muistuttaa, että kylmäaine ja eristeen ponneaine ovat syttyviä aineita. **Varoitus! Tulipalon vaara/Syttyviä materiaaleja**

Lampun vaihtaminen

- VAROITUS! Laitteen lamppuja ei saa vaihtaa itse! Jos lamppu ei toimi, ota yhteyttä asiakaspalveluun.

Varoitus koskee vain jääkaappeja, joissa on lamppu.

Kylmäaine

Laitteen kylmäainepiiri sisältää isobutaanikaasua (R600a). Se on luonnonkaasu, joka on suhteellisen vaaraton ympäristölle, mutta se syttyy herkästi. Varmista, ettei kylmäainepiirin mikään osa vaurioidu/ole vaurioitunut laitteen kuljetuksen tai asennuksen aikana. Kylmäaine (R600a) on syttyvää.

- **VAROITUS!** Jääkaappi sisältää kylmäainetta, ja myös sen eristeessä on kaasua. Kylmäaineen ja kaasujen käsittely vaatii ammattiosaamista, sillä ne ovat syttyviä ja voivat lisäksi aiheuttaa silmävammoja. Varmista, että kylmäainepiirin putket eivät ole vaurioituneet, ennen kuin toimitat laitteen kierrätykseen.

Mikäli kylmäainepiiri vaurioituu:

- sammuta avotuli ja eliminoi muut syttymislähteet.
- tuuleta tila huolellisesti.

Tuotteen suorituskyvyn tai rakenteen muuttaminen on aina vaarallista (vaurioitunut virtajohto voi johtaa oikosulkuun, tulipaloon ja/tai sähköiskuun).

Sähköturvallisuus

1. Virtajohtoa ei saa pidentää jatkojohdon avulla.
2. Varmista, ettei pistoke vaurioidu tai joudu puristuksiin. Puristuksissa ollut tai vaurioitunut pistoke voi ylikuumentua ja aiheuttaa tulipalon.
3. Varmista, että pistoke on aina helposti käsiteltävissä.
4. Älä vedä virtajohtosta.
5. Älä liitä vaurioitunutta tai löyhästi kiinnittyvää pistoketta pistorasiaan. Seurauksena voi olla tulipalo tai sähköisku.
6. Laitetta ei saa käyttää, mikäli sen sisällä olevan lampun suojuus ei ole paikallaan.
7. Laitteen saa liittää vain maadoitettuun pistorasiaan, jonka jännite on 220–240 V, 50 Hz. Mikäli verkkojännitteen pysymistä tällä alueella ei voida taata, piiriin on turvallisuussyistä asennettava jännitteentasaaja. Mikäli jännitteentasaaja tarvitaan, sen lähtötehon on oltava vähintään 350 W. Laitteelle on varattava oma pistorasia, johon ei saa liittää muita sähkölaitteita. Pistorasian ja pistokkeen on oltava maadoitettuja.

Yleisohjeita käyttämiseen

- Räjähdyksvaara! Älä säilytä laitteessa syttyviä kaasuja tai nesteitä.
- Älä käytä sähkölaitteita (kuten jäätelökonetta, tehosekoitinta jne.) laitteen sisällä.
- Tartu aina pistokkeeseen, kun vedät virtajohdon pistorasiasta – älä koskaan vedä johdosta.
- Älä sijoita kuumia esineitä laitteen muoviosien lähelle.
- Älä sijoita elintarvikkeita suoraan takaseinän ilmanvaihtoaukon eteen.
- Säilytä valmiina pakastetut elintarvikkeet aina kunkin tuotteen valmistajan antamien ohjeiden mukaan.
- Säilytä elintarvikkeet aina laitteiden valmistajan antamien suositusten mukaisesti.
- Älä sijoita pakastimeen hiilihapotettuja juomia. Astia paineistuu ja saattaa räjähtää, jolloin laite vaurioituu.
- Jäätynneiden tuotteiden syöminen heti pakastimesta ottamisen jälkeen voi johtaa paleltumisvammoihin.
- Älä sijoita laitetta suoraan auringonpaisteeseen.
- Tulipalon vaara! Pidä kynttilät, kaasulamput ja muut avoliekillä palavat esineet turvallisen etäisyyden päässä laitteesta.
- Laite on tarkoitettu tavanomaisessa kotitalouskäytössä tarvittavien elintarvikkeiden ja juomien säilyttämiseen tämän käyttöohjeen mukaisesti. Laite on raskas. Ole varovainen, kun siirrät sitä.
- Älä ota jäätynneitä elintarvikkeita pakastimesta kosteilla/märillä käsillä – se voi johtaa paleltumisvammoihin.
- Älä nouse laitteen sokkelin, laatikoiden, ovien tms. päälle, äläkä ota niistä tukea.
- Pakasteita ei saa pakastaa uudelleen sulamisen jälkeen.
- Älä imeskele suoraan pakastimesta otettua mehujäätä tai jääpaloja – se voi johtaa paleltumisvammoihin suussa tai huulissa.
- Älä ylikuormita ovesa olevia hyllyjä, äläkä sijoita vihanneslaatikkoon liikaa elintarvikkeita. Ne voivat pudota ja aiheuttaa henkilö- tai laitevahinkoja.
- Tämä jääkaappi-pakastin ei ole kalusteisiin upotettava malli.

Varoitus! Kunnossapito ja puhdistaminen

- Sammuta laite ja irrota sen pistoke pistorasiasta ennen kunnossapito-toimien aloittamista.
- Älä käytä laitteen puhdistamiseen metallisia esineitä, höyrupesuria, eteerisiä öljyjä, orgaanisia liuottimia tai puhdistusaineita tai -tuotteita, jotka sisältävät hankaavia ainesosia.
- Älä käytä huurteen poistamiseen teräviä esineitä. Käytä muovista kaavinta.

Tärkeää tietoa asennuksesta!

- Noudata laitteen virtaliitännässä kaikkia tässä käyttöohjeessa annettuja ohjeita.
- Pura laite pakkauksesta ja varmista, ettei laitteessa ole vaurioita.
- Vaurioitunutta laitetta ei saa yhdistää pistorasiaan. Ilmoita mahdollisista vaurioista jälleenmyyjälle välittömästi. Säystä pakkaus mahdollista tulevaa tarvetta varten.
- Suosittelemme odottamaan vähintään neljä tuntia ennen laitteen liittämistä pistorasiaan. Näin öljy ehtii valua takaisin kompressoriin.
- Varmista, että laitteen ympärille jää riittävästi ilmanvaihtotilaa – huonosti kiertävä ilma voi johtaa ylikuumenemiseen. Varmista riittävä ilmanvaihto noudattamalla kaikkia asennuksesta annettuja ohjeita.
- Jätä laitteen takana olevaan seinään väliä mahdollisuuksien mukaan. Tällä voit torjua laitteen kuumien komponenttien (kompressori, kondensaattori) aiheuttaman tulipalovaaran. Noudata kaikkia asennusohjeita.
- Älä sijoita laitetta lämmityspatterin tai uunin lähelle.
- Varmista, että pistoke on käsiteltävissä myös silloin, kun laite on asennettu.

Huolto

- Kaikki laitteen asentamiseen liittyvät sähkötyöt edellyttävät sähköasentajan koulutusta tai pätevyyttä.
- Tämän tuotteen saa huollattaa vain valtuutetussa huoltokeskuksessa, jossa käytetään alkuperäisiä varaosia.
 1. Laitteessa on automattinen sulatus.
 2. Laitteessa on pakastin.

UUDEN LAITTEEN ASENTAMINEN

Lue seuraavat neuvot ennen laitteen ensimmäistä käyttökertaa.

Laitteen ilmanvaihto



Hyvä ilmanvaihto laitteen ympärillä on välttämätöntä, jotta jäähdytysjärjestelmä toimii tehokkaasti ja virrankulutus pysyy pienenä. Tämän vuoksi jääkaapin ympärillä on oltava aina riittävästi vapaata tilaa.

Suosittelimme jättämään vapaata tilaa laitteen taakse 50–70 mm, yläpuolelle vähintään 100 mm ja molemmille sivuille vähintään 100 mm. Lisäksi edessä on oltava tilaa niin paljon, että ovet avautuvat 115°. Ks. alla oleva piirustus.

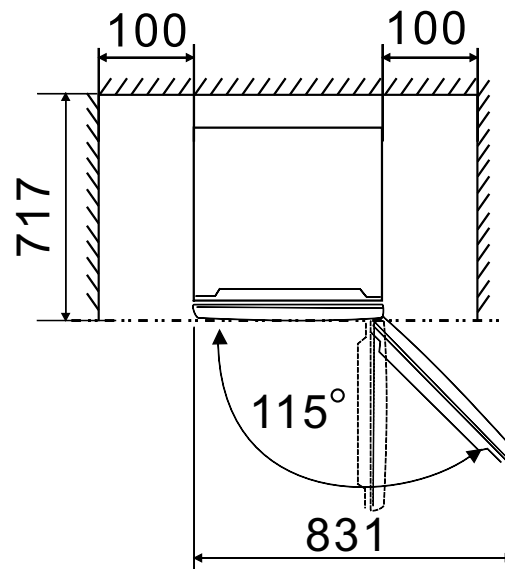
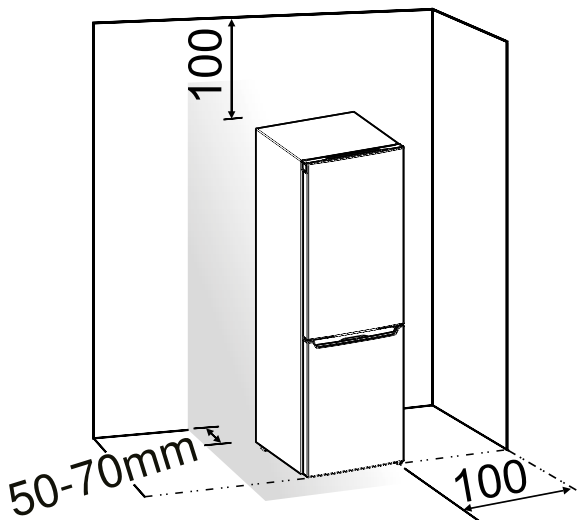

- Huom!

Tämä laite toimii hyvin ilmastoluokissa SN–ST, ks. taulukko alla.

Sen toiminta saattaa heikentyä, mikäli sitä käytetään pitkään tilassa, jonka lämpötila on tämän lämpötila-alueen ulkopuolella.

Ilmastoluokka	Ympäristön lämpötila
SN	10–32 °C
N	16–32 °C
ST	16–38 °C

- Sijoita laite kuivaan paikkaan, jossa ei ole vaaraa kosteusvaurioista.
- Suojaa laite suoralta auringonpaisteelta, sateelta ja jäätymiseltä.
- Sijoita laite riittävän kauaksi lämmönlähteistä, kuten kamiinasta, takasta ja lämmittimistä.

Laitteen vaakasuoruus

- Laitteessa on säätöjalat, joiden avulla laitteen vaakasuoruus ja riittävä ilmankierto laitteen alaosassa voidaan tarvittaessa varmistaa.
- Säätöjalkoja kierretään käsin tai sopivan ruuviavaimen avulla.



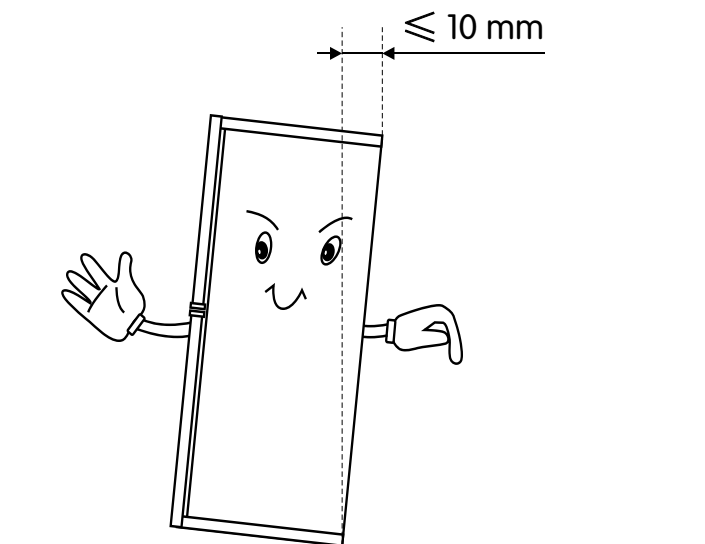

Laitteen ovet saadaan sulkeutumaan itsestään, kun jalat säädetään siten, että laitteen yläosa kallistuu taaksepäin noin 10 mm.

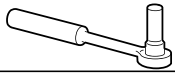

OVEN SARANOINNIN VAIHTAMINEN

Oven avautumispuolen voi vaihtaa oikealta (tehdasasennus) vasemmalle. Varoitus! Irrota laite virtalähteestä ennen ovelle tehtäviä toimenpiteitä. Varmista, että pistoke on irrotettu pistorasiasta.

Tarvittavat työkalut

Ei sisälly	
	
Hylsyavain (8 mm)	Litteäpäinen ruuvitaltta
	
Ristipäinen ruuvitaltta	Ruuviavain (8 mm)

HUOM!

Voit tarvittaessa asettaa jääkaapin lattialle takaseinä alaspäin, jolloin pääset käsittelemään sokkeliä. Suojaa jääkaapin taustapuoli levittämällä lattialle ensin vaahtomuovia tai vastaavaa materiaalia. Vaihda oven saranointi seuraavasti. Jos laitteessasi ei ole kuvauksessa esiintyviä komponentteja, voit jättää kuvauksen huomiotta.

1. Aseta jääkaappi pystyyn. Avaa ylempi ovi ja ota pois kaikki ovihyllyt, jotta ne eivät vaurioidu toimenpiteessä. Sulje ovi lopuksi.

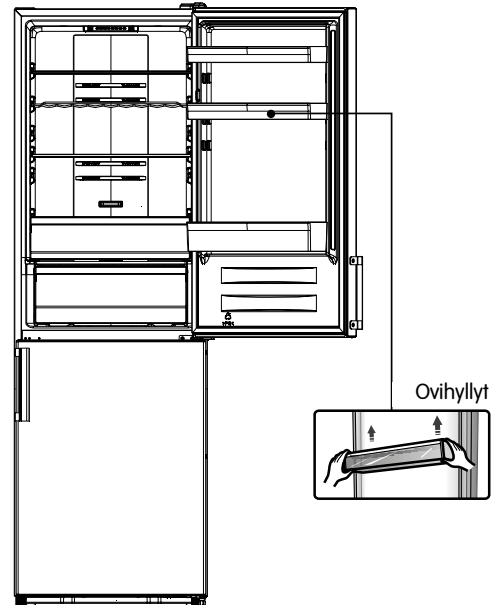

2. Ota komponentit (1) ja (2) pois jääkaapin oikeasta yläkulmasta.

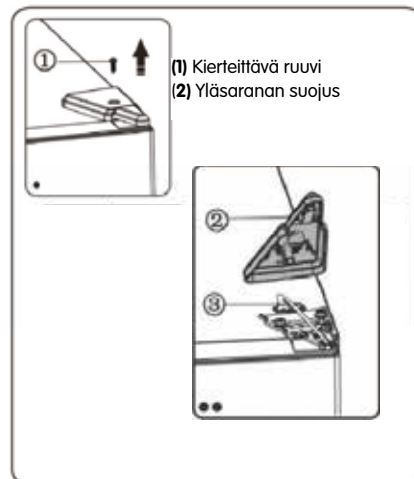

3. Avaa ruuvit (1) ja poista saranana (2). Mikäli jääkaapin ovesa on näyttö, liitin (3) on vietävä saranassa (2) olevan reiän läpi. Kannattele yläovea toisella kädellä toimenpiteen aikana.

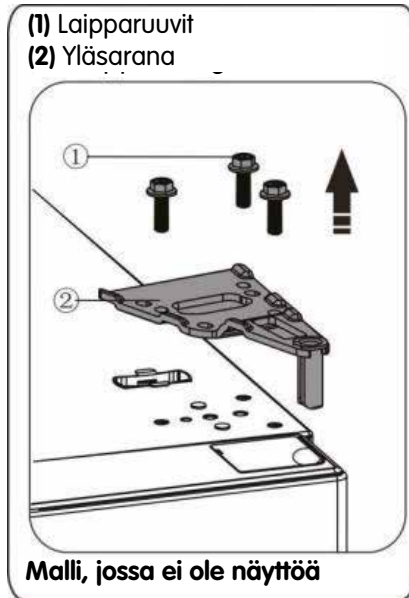

4. Nosta yläovi pois keskisaranalta varovasti (nosta suoraan ylöspäin). Laske se tasaiselle alustalle ulkopuoli ylöspäin.



5. Jääkaappi, jonka ovesa on näyttö: Ota ruuvinreikäsuojus (oikea) muovipussista ja kiinnitä se jääkaapin oikeaan yläkulmaan. Ota sen jälkeen pois vasen ruuvinreikäsuojus laitteen vasemmasta yläkulmasta, ja laita se muovipussiin. Jääkaappi, jonka ovesa ei ole näyttöä: Ota ruuvinreikäsuojus (oikea) laitteen vasemmasta yläkulmasta ja kiinnitä se oikeaan yläkulmaan.



6. Mikäli laitteen ovessa on näyttö: ota pois komponentti (1) yläsuojuksen vasemmasta yläkulmasta ja ota irti komponentti (2). Ota sen jälkeen pois komponentti (3) ja asenna komponentti (4) yläsuojuksen oikeaan yläkulmaan. Kiinnitä komponentit (3) ja (4) yläsuojuksen vasempaan yläkulmaan, ks. kuvaus yllä. Kiinnitä komponentti (1) yläsuojuksen oikeaan yläkulmaan. Voit jättää tämän vaiheen huomiotta, jos jääkaapin ovessa ei ole näyttöä.

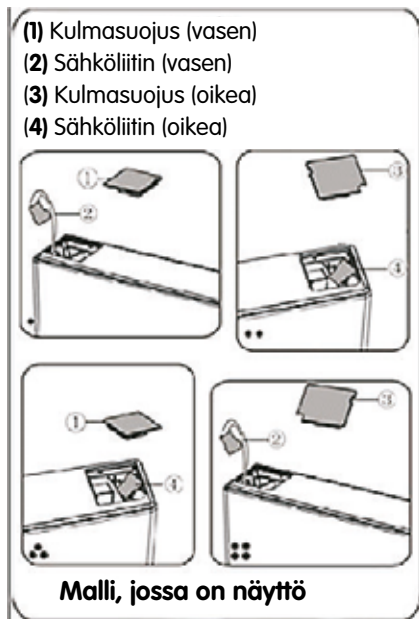

7. Avaa ruuvi (3) ja ota pois komponentit (2) ja (1). Asenna vasen ovenrajoitin (4) (muovipussissa) ja komponentti (2) (rajoituskappale) oven vasemmalle puolelle ruuvilla (3). Säilytä komponentti (1) talteen vastaisen varalle.

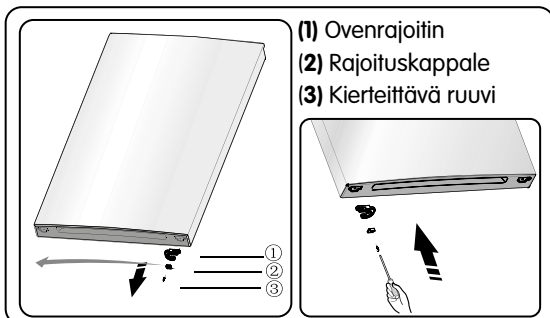

8. Avaa keskimmäisen saranan kiinnitysruuvit ja ota sarana pois. Ota sen jälkeen alaovi pois.

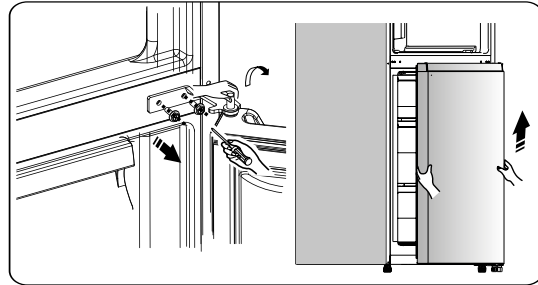

9. Aseta alaovi tasaiselle alustalle ulkopuoli ylöspäin. Avaa ruuvi (3) ja ota pois komponentit (2) ja (1). Asenna vasen ovenrajoitin (4) (muovipussissa) ja komponentti (2) (rajoituskappale) oven vasemmalle puolelle ruuvilla (3). Säilytä komponentti (1) talteen vastaisen varalle.

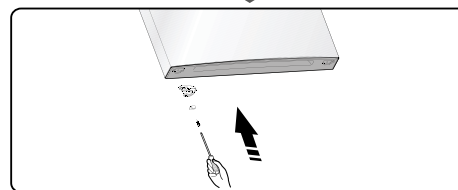
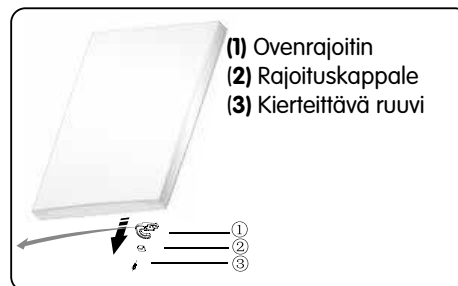

10. Siirrä keskimmäisen suojailevyn ruuvireikäsuojus vasemmalla oikealle puolelle (ks. alla oleva kuva).

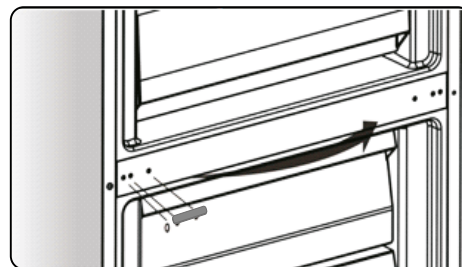

11. Kallista jääkaappia taaksepäin ja ota pois komponentti (2).

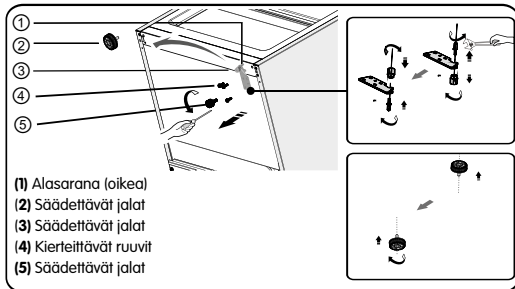

12. Poista komponentti (3) alasaranasta. Irrota sitten alempi saranatappi ja siirrä se vastakkaisen puolen reikään. Kiinnitä sen jälkeen komponentti (3) alempaan saranatappiin.

13. Asenna takaisin vaiheessa 11 poistetut komponentit. Siirrä komponentti (1) vasemmalle puolelle ja kiinnitä ruuveilla (4). Kiinnitä lopuksi komponentti (2).

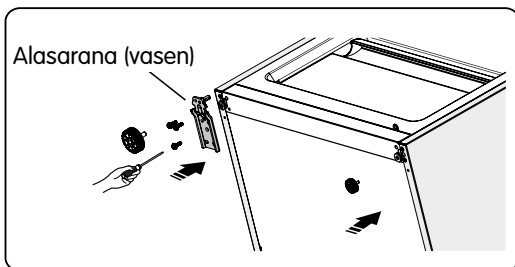

14. Aseta alaovi alempaan saranatappiin ja pidä se paikallaan. Käännä keskisaranaa 180°, siirrä tapin aluslevy alapuolelle, säädä keskisarana oikeaan asentoon ja kiinnitä se (varmista että alaovi kiinnittyy hyvin).

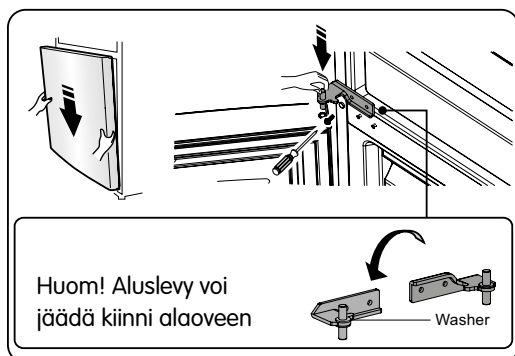

15. Nosta yläovi oikeaan asentoon ja kiinnitä sen jälkeen komponentti (2) ruuveilla (1). Vie liitin (3) saranan (2) läpi (ks. vaihe 3), ennen kuin kiinnität komponentin (2). Pidä yläovesta kiinni kädellä kiinnityksen aikana.

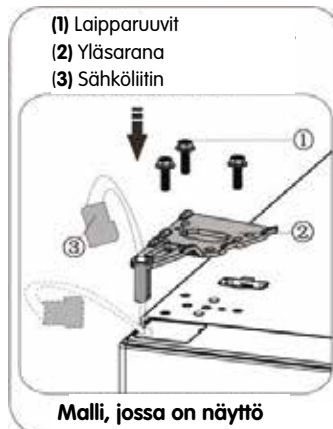
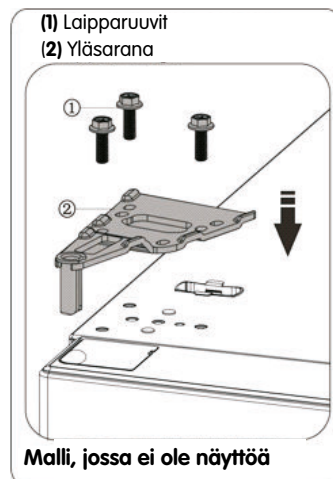

16. Liitä sähköliitin (1) (ks. kuva) ja kiinnitä se sen jälkeen ruuvilla (3) (ks. vaihe 2).

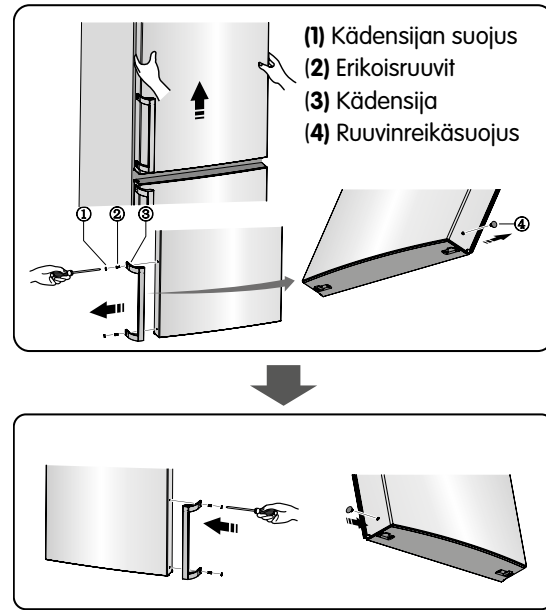

17. Avaa yläovi, aseta ovihyllyt paikoilleen ja sulje lopuksi ovi.

Huom! Jos laitteessa on kädensija, myös sen paikka on vaihdettava, ks. ohjeet alla. Nosta yläovi pois ja aseta se tasaiselle alustalle ulkopuoli ylöspäin. Irrota komponentti (1) ja komponentti (4), ja avaa sitten irti ruuvit (2) (ks. kuva). Siirrä kädensija (3) oikealle puolelle ja kiinnitä ruuveilla (2), komponentilla (1) ja komponentilla (4)

LAITTEEN KUVAUS

Laite, jossa on vesiautomaatti

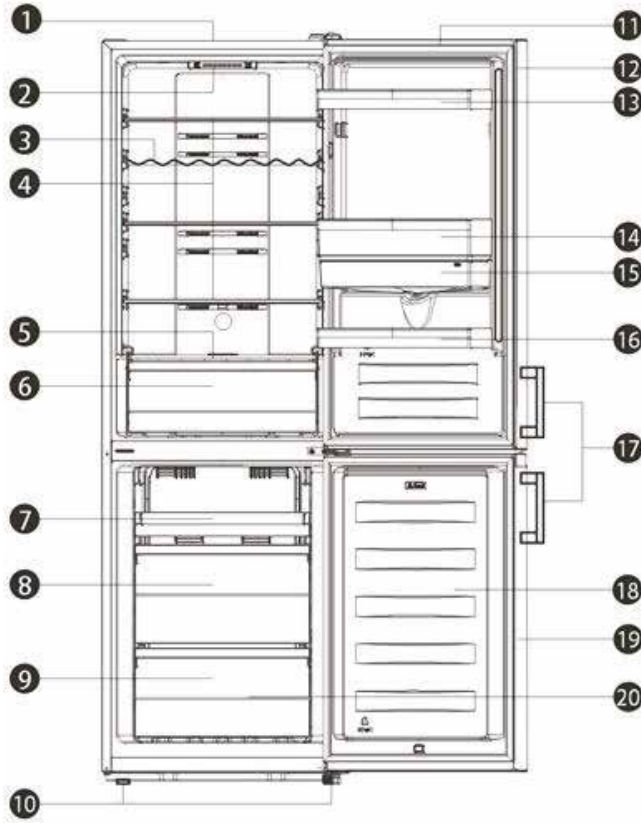

- | | |
|---|-----------------------------|
| 1. Laite | 11. Jääkaapin ovi |
| 2. LED-valo ja termostaattisäädin | 12. Oviiviste, jääkaappi |
| 3. Viiniteline (lisävaruste) | 13. Ylähylly |
| 4. Lasihyllyt | 14. Keskihylly |
| 5. Vihanneslokeron kansi | 15. Vesisäiliö |
| 6. Vihanneslokero | 16. Alahylly |
| 7. Tarjotin (lisävaruste ylälaatikkoon) | 17. Kädensija (lisävaruste) |
| 8. Keskilaatikko | 18. Pakastimen ovi |
| 9. Alalaatikko | 19. Oviiviste, pakastin |
| 10. Säädettävät jalat | 20. Tarvikkeet |

Huom! Jatkuvan tuotekehitystyön vuoksi jääkaapin joidenkin komponenttien ulkoasu saattaa poiketa hieman käyttöohjeessa näkyvistä komponenteista. Toiminnot ovat kuitenkin samat. Jos haluat lisätilaa pakastimeen, voit poistaa laatikot pakastimen alinta laatikkoa lukuun ottamatta. Jotta tuotteen toiminta olisi mahdollisimman energiatehokasta, suosittelemme kaikkien hyllyjen ja laatikoiden käyttämistä alkuperäisillä paikoillaan (ks. kuva yllä).

Laite, jossa ei ole vesiautomaattia

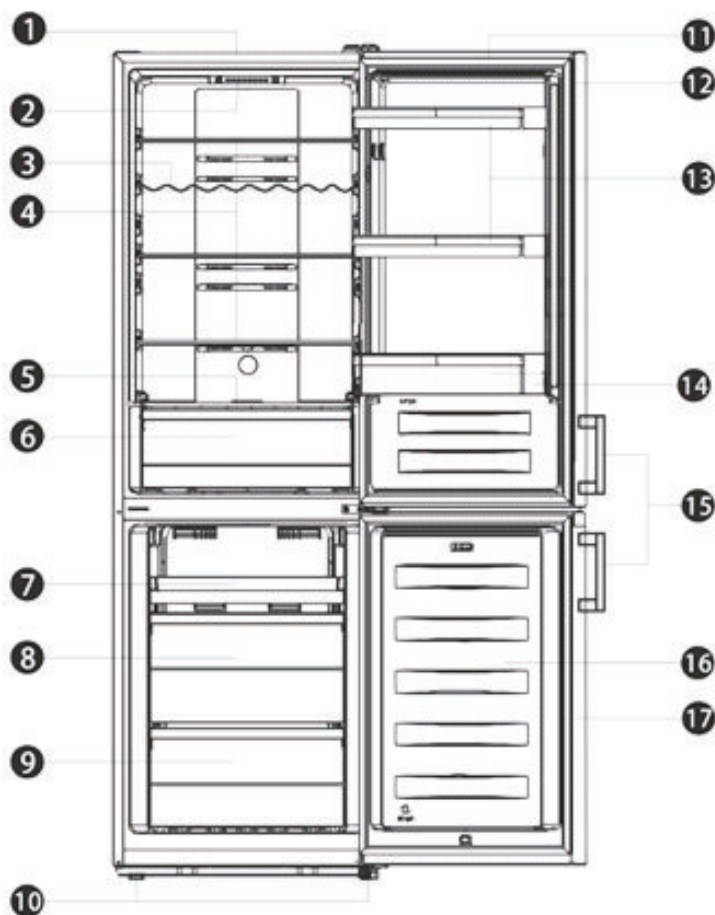

- | | |
|---|---------------------------|
| 1. Laite | 10. Säädettävät jalat |
| 2. LED-valo ja termostaattisäädin | 11. Jääkaapin ovi |
| 3. Viiniteline (lisävaruste) | 12. Ovitiviste, jääkaappi |
| 4. Lasihyllyt | 13. Ylähylly (2 kpl) |
| 5. Vihanneslokeron kansi | 14. Alahylly |
| 6. Vihanneslokero | 15. Kahva (lisävaruste) |
| 7. Tarjotin (lisävaruste ylälaatikkoon) | 16. Pakastimen ovi |
| 8. Keskilaitikko | 17. Ovitiviste, pakastin |
| 9. Alalaatikko | |

Huom! Jatkuvan tuotekehitystyön vuoksi jääkaapin joidenkin komponenttien ulkoasu saattaa poiketa hieman käyttöohjeessa näkyvistä komponenteista. Toiminnot ovat kuitenkin samat. Jos haluat lisätilaa pakastimeen, voit poistaa laatikot pakastimen alinta laatikkoa lukuun ottamatta. Jotta tuotteen toiminta olisi mahdollisimman energiatehokasta, suosittelemme kaikkien hyllyjen ja laatikoiden käyttämistä alkuperäisillä paikoillaan (ks. kuva yllä).

Laite, jonka ovesa on näyttö

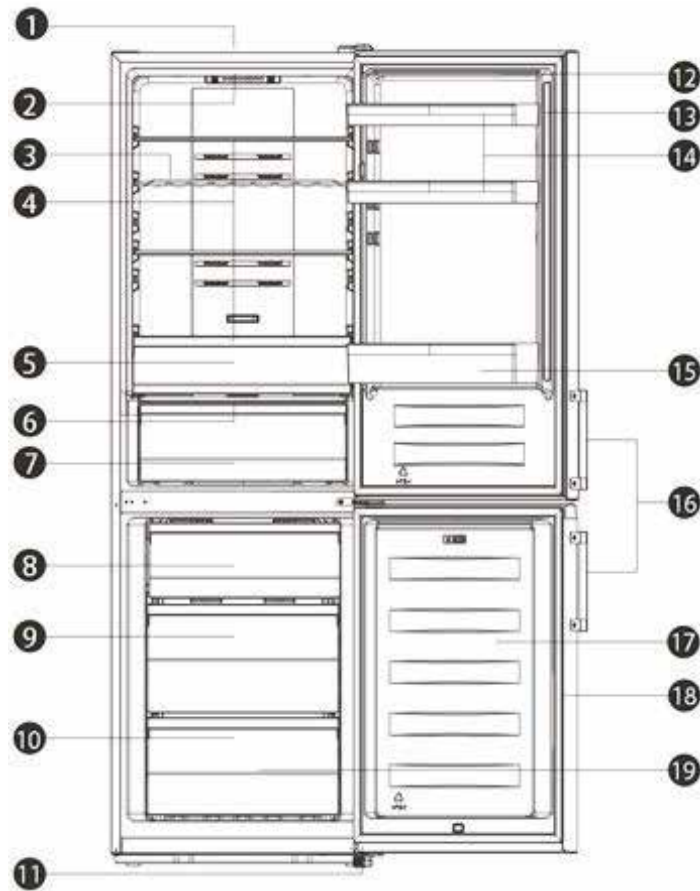

- | | |
|------------------------------|----------------------------|
| 1. Laite | 11. Säädettävät jalat |
| 2. LED-lamppu | 12. Jääkaapin ovi |
| 3. Viiniteline (lisävaruste) | 13. Ovitiiviste, jääkaappi |
| 4. Lasihyllyt | 14. Ylähylly (2 kpl) |
| 5. Ylempi vihanneslokero | 15. Alahylly |
| 6. Vihanneslokero kansi | 16. Kahva (lisävaruste) |
| 7. Alempi vihanneslokero | 17. Pakastimen ovi |
| 8. Ylälaatikko | 18. Ovitiiviste, pakastin |
| 9. Keskilatikka | 19. Tarvikkeet |
| 10. Alalattikka | |

Huom! Jatkuvan tuotekehitystyön vuoksi jääkaapin joidenkin komponenttien ulkoasu saattaa poiketa hieman käyttöohjeessa näkyvistä komponenteista. Toiminnot ovat kuitenkin samat. Jos haluat lisätilaa pakastimeen, voit poistaa laatikot pakastimen alinta laatikkoa lukuun ottamatta. Jotta tuotteen toiminta olisi mahdollisimman energiatehokasta, suosittelemme kaikkien hyllyjen ja laatikoiden käyttämistä alkuperäisillä paikoillaan (ks. kuva yllä).

KÄYTTÖPANEELI

Näyttö oven sisäpuolella

Noudata seuraavia ohjeita, kun säädät laitetta. Laitteen toiminnot näkyvät alla olevissa näyttökuvissa. Kun laite käynnistetään ensimmäisen kerran, näytön kuvakkeisiin syttyy taustavalo. Mikäli mitään painiketta ei paineta ja ovet ovat kiinni, taustavalo sammuu.

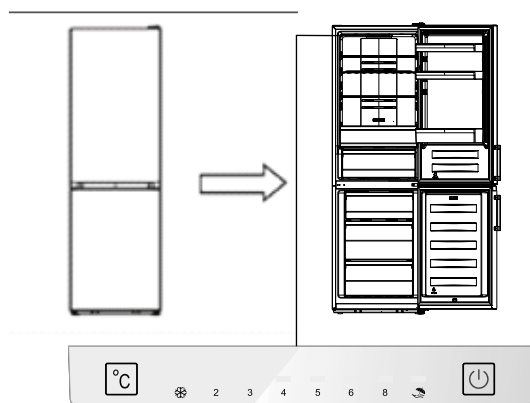

Näyttö oven sisäpuolella

Lämpötilan säätäminen



Aseta jääkaapin lämpötilaksi 4 °C ensimmäisellä käynnistyskerralla. Tämä varmistaa elintarvikkeille parhaat säilytysolosuhteet. Lämpötilan säätämishjeet löydät alta.

HUOM! Mikäli laitteen asetuslämpötila on liian korkea, elintarvikkeiden säilyvyys heikentyy.

Varoitus!

Lämpötilan asettaminen tarkoittaa tavoiteltua keskilämpötilaa jääkaapissa. Yksittäisten lokeroiden lämpötila voi poiketa näytön ilmoittamasta lämpötilasta sen mukaan, kuinka paljon lokeroissa on elintarvikkeita ja kuinka ne on sijoitettu. Myös ympäristön lämpötila voi vaikuttaa laitteen sisällä olevaan todelliseen lämpötilaan.

Jääkaappi

Aseta jääkaapin lämpötila painamalla  (lämpötilan voi asettaa välille 2 – 8 °C, arvot näkyvät näytössä seuraavassa järjestyksessä). Huom! Kun kuvake  syttyy, laite on Holiday-toimintatilassa (ks. Holiday-tilan ohjeet).

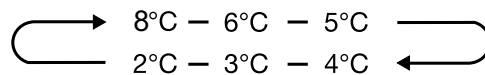

Super Freeze (❄)

Super Freeze -toiminto alentaa pakastimen lämpötilaa nopeasti niin, että elintarvikkeet pakastuvat nopeammin. Tällöin tuoreiden elintarvikkeiden vitamiinit ja ravinteet säilyvät paremmin, ja ruoka pysyy tuoreena pidempään.

- Super Freeze otetaan käyttöön painamalla kuvaketta  3 sekuntia.
- Kun Super Freeze -tila on valittu, merkkivalo syttyy ja pakastimen lämpötilaksi asetetaan -24 °C.
- Älä avaa pakastimen ovea seuraavaan 24 tuntiin, mikäli jäädytettävänä on maksimimäärä elintarvikkeita.
- Super Freeze -toimintatila päättyy automaattisesti 52 tunnin kuluttua, jolloin pakastimen lämpötila-asetus palautuu edelliseen arvoon.

Holiday

Jos olet poissa pidemmän aikaa, voit aktivoida tämän toimintatilan kuvakkeella .



- Kun Holiday -tila aktivoituu, lamppu syttyy. Pakastimen lämpötila-asetukseksi tulee -18 °C ja jääkaapin 15 °C.

Tärkeää!

Älä säilytä ruokaa jääkaapissa, kun se on sammutettu.

3. Virtakytkin (näyttö oven sisäpuolella)

Laite käynnistetään ja sammutetaan tällä painikkeella.

- Kun kuvaketta  painetaan 3 sekuntia, laite antaa merkkiään ja sammuu.
- Kun kuvaketta  painetaan 1 sekunti, laite antaa merkkiään ja käynnistyy.

Näyttö ovesa

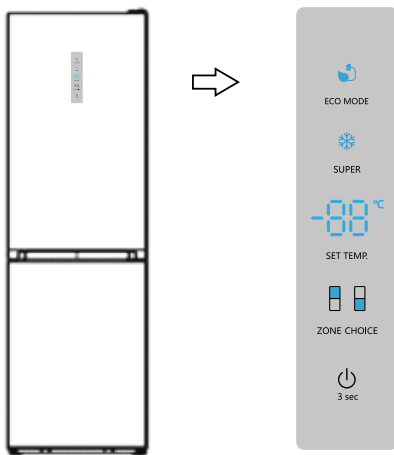

Lämpötilan asettaminen

Aseta jääkaapin lämpötilaksi 4 °C ensimmäisellä käynnistyskerralla. Tämä varmistaa elintarvikkeille parhaat säilytysolosuhteet. Lämpötilan säätämishjeet löydät alta.

HUOM! Mikäli laitteen asetustemperatura on liian korkea, elintarvikkeiden säilyvyys heikentyy.

Varoitus!

Lämpötilan asettaminen tarkoittaa tavoiteltua keskilämpötilaa jääkaapissa. Yksittäisten lokeroiden lämpötila voi poiketa näytön ilmoittamasta lämpötilasta sen mukaan, kuinka paljon lokeroissa on elintarvikkeita ja kuinka ne on sijoitettu. Myös ympäristön lämpötila voi vaikuttaa laitteen sisällä olevaan todelliseen lämpötilaan.

Jääkaappi

Paina ZONE CHOICE (valo  syttyy). Aseta jääkaapin lämpötila painamalla SET TEMP (jääkaapin lämpötilan voi asettaa välille 2–8 °C, arvot näkyvät näytössä seuraavassa järjestyksessä).

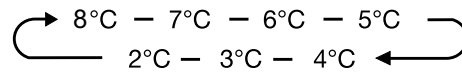

Pakastin

Paina ZONE CHOICE, kun valo  palaa. Aseta jääkaapin lämpötila painamalla SET TEMP (pakastimen lämpötilan voi asettaa välille -14 – -24 °C, arvot näkyvät näytössä seuraavassa järjestyksessä).

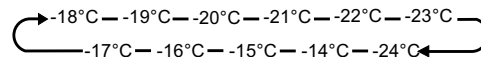

Super Freeze

Super Freeze -toiminto alentaa pakastimen lämpötilaa nopeasti niin, että elintarvikkeet pakastuvat nopeammin. Tällöin tuoreiden elintarvikkeiden vitamiinit ja ravinteet säilyvät paremmin, ja ruoka pysyy tuoreena pidempään.

- Super Freeze otetaan käyttöön painamalla kuvaketta SUPER 3 sekuntia.
- Kun Super Freeze -tila on valittu, merkkivalo syttyy ja pakastimen lämpötilaksi asetetaan -24 °C.
- Älä avaa pakastimen ovea seuraavaan 24 tuntiin, mikäli jäädytettävänä on maksimimäärä elintarvikkeita.
- Super Freeze -toimintatila päättyy automaattisesti 52 tunnin kuluttua, jolloin pakastimen lämpötila-asetus palautuu edelliseen arvoon.

Eco Energy

Tämä toiminto asettaa pakastimen energiansäästötilaan, jolloin energiaa kuluu vähemmän, kun koti on tyhjä. Eco Energy -tila otetaan käyttöön painamalla ECOMODE-kuvaketta.

Merkkivalo syttyy, kun Eco Energy -tila on aktivoitu. Pakastimen lämpötila-asetukseksi tulee $-17\text{ }^{\circ}\text{C}$ ja jääkaapin $6\text{ }^{\circ}\text{C}$.

Virtakytkin

Laite käynnistetään ja sammutetaan tällä painikkeella. Kun painat kuvaketta  3 sekuntia, laite antaa merkkiään, näytölle tulee OFF ja laite sammutetaan. Kun painat virtakytkintä 3 sekuntia, laite antaa merkkiään, näytölle tulee ON ja laite käynnistyy.

Hälytys

Jos jääkaapin ovi on auki yli 2 minuuttia, laite antaa ovihälytyksen. Oven ollessa auki laite antaa hälytysäänin 3 kertaa minuutissa (hälytys lakkaa 8 minuutin kuluttua). Pidä ovea auki mahdollisimman lyhyen ajan, sillä niin voit säästää energiaa. Oven hälytys kuitataan sulkemalla ovi.

LAITTEEN KÄYTTÄMINEN

Tässä kappaleessa kuvaillaan laitteen osia.

Ovihylly

Ovihyllyllä säilytetään muniä, säilöttyjä nesteitä, juomapulloja, pakattuja elintarvikkeita jne. Älä sijoita hyllylle liian paljon painavia tavaroita.

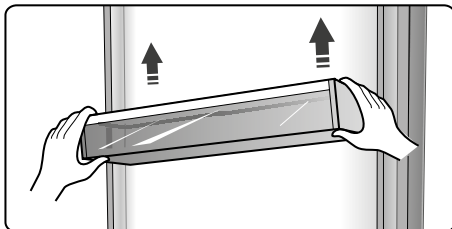

Sisähylly

Jääkaapin sisällä on kolme hyllyä; ne saa otettua pois puhdistusta varten.

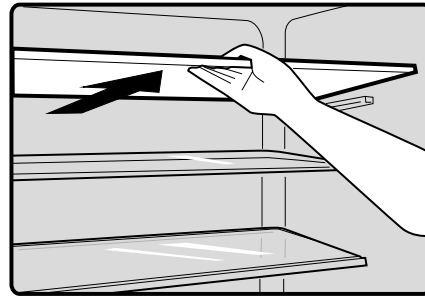

Jäähdytyslaatikko (lisävaruste)

Osassa malleista on jäähdytyslaatikko. Sen lämpötila on hyvin alhainen, ja siksi se soveltuu hyvin kalan, lihan ja muiden tuoretavaroiden säilytykseen. Lämpötila on yleensä $2\text{ }^{\circ}\text{C}$ matalampi kuin jääkaapin muissa osissa. Lämpötila asetetaan liukukytkimellä (suosituslämpötilat, ks. taulukko alla).

Jääkaapin lämp. aset. aset. aset.	Liukukytkin	Elintarvike	Säilytysaika
$2\text{ }^{\circ}\text{C}$	Oikeassa laidassa	Kala ja liha	< 3 päivää
$5\text{ }^{\circ}\text{C}$	Oikeassa laidassa	Hedelmät	< 2 viikkoa
$8\text{ }^{\circ}\text{C}$	Oikeassa laidassa	Vihannekset	< 5 päivää

Jääkaapin lämpötila-asetus vaikuttavat myös jäähdytyslaatikkoon, sen lämpötila voi vaihdella hieman. Laatikon lämpötila voi laskea alle 0 asteen, mikä tarkoittaa, että sinne mahdollisesti sijoitetut nesteet saattavat jäätyä.

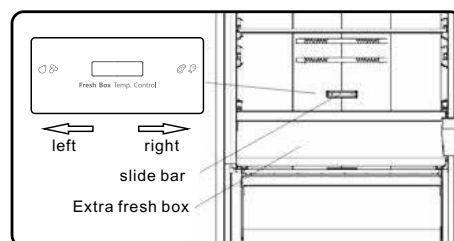

Mukautuva viiniteline

Käytetään viinipullojen tai muiden juomien säilytykseen. Telineen saa pois puhdistusta varten.

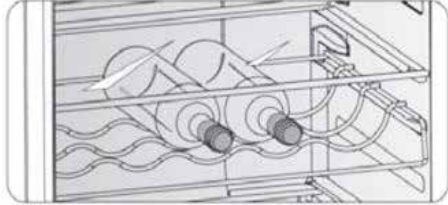

Vihanneslokeron kansi (lisävaruste)

Käytetään vihanneslokeron lämpötilan säätämiseen ja ehkäisemään vihannesten kuivumista.

Kannessa on liukusäädin, jolla säädetään ilmankosteutta vihanneslokeron sisällä. Kosteutta lisätään siirtämällä liukusäädintä vasemmalle ja vähennetään siirtämällä sitä oikealle. Kosteassa ympäristössä vihannekset ja hedelmät säilyvät tuoreempina pidempään.



Liukusäädin Vihanneslokeron kansi

Hedelmä- ja vihanneslokero (lisävaruste)

Lokeroa käytetään hedelmien ja vihannesten säilytykseen.

Pakastelaatikko

Laatikkoa käytetään pakastettavien ruokien, kuten lihan, kalan, jäätelön jne. jäädyttämiseen.

Jääpalarasia

Käytetään jääpalojen valmistamiseen. Täytä jääpalarasia vedellä (noin 80 prosenttia rasian tilavuudesta). Sijoita jääpalarasia pakastelaatikkoon; jääpalojen valmistuminen kestää vähintään 2 tuntia. Jääpalat irtoavat, kun väännät rasiaa hieman.



KÄYTÄNNÖN VINKKEJÄ

Vinkkejä energian säättämiseen

- Seuraavia vinkkejä kannattaa käyttää, sillä ne auttavat vähentämään laitteen energiankulutusta.
- Pidä jääkaapin ovia auki mahdollisimman vähän aikaa, sillä niin voit säästää energiaa.
- Älä sijoita laitetta liian lähelle lämmönlähteitä (kuten suora auringonvalo, sähköuuni tai liesi).
- Älä aseta lämpötilaa tarpeettoman alhaiseksi.
- Älä sijoita laitteeseen lämpimiä elintarvikkeita tai haihtuvia nesteitä.
- Sijoita laite tilaan, jossa on hyvä ilmanvaihto ja riittävän kuivaa. Ks. kohta Uuden laitteen asentaminen.
- Jos kuvassa näkyvä laatikoiden, vihanneslokeron ja hyllyjen yhdistelmä vastaa laitettasi, älä muuta osien sijoittelua.

Vinkki: jäähdytä elintarvikkeet

- Älä laita elintarvikkeita lämpimänä jääkaappiin tai pakastimeen. Muutoin jääkaapin lämpötila nousee ja kompressori joutuu työskentelemään enemmän, jolloin laite kuluttaa enemmän energiaa.
- Peitä varsinkin voimakkaasti tuoksuvat elintarvikkeet kannella tai muovikelmulla.
- Sijoita elintarvikkeet huolellisesti niin, että ilma pääsee kiertämään niiden ympärillä.

Säilytysvinkkejä

- Liha (kaikki tyypit): Peitä tuotteet muovikelmulla ja sijoita se vihanneslaatikon päällä olevalle lasihyllylle. Huomioi kunkin elintarviketyypin perussäilyvyyttä koskevat tiedot, ja noudata valmistajan parasta ennen -päiväystä.
- Kypsennetty ruoka, kylmät ruokalajit ja vastaavat: Peitä tuotteet ja sijoita ne haluamallasi hyllylle.
- Hedelmät ja vihannekset: Säilytä tuotteet niille tarkoitettussa erikoislaatikossa.
- Voi ja juusto: Laita juusto ilmatiiviiseen pussiin tai suojaa se muovikalvolla.
- Maitopakkaukset: Sulje pakkaukset ja säilytä niitä ovihyllyissä.

Vinkkejä pakastamiseen

- Anna laitteen käydä vähintään kaksi tuntia kylmällä asetuksella ennen elintarvikkeiden sijoittamista, kun käynnistät laitteen ensimmäistä kertaa tai pitkän käyttötauon jälkeen.
- Pakasta tuotteet pieninä erinä niin, että ne jäätyvät nopeasti ja kokonaan. Silloin niitä on helppo myös ottaa sulamaan sopivina annoksina.
- Paketoi elintarvikkeet alumiinifolioon tai ilmatiiviiseen muovikalvoon.
- Älä aseta jäädytettäviä elintarvikkeita kosketukseen jäätyneiden tuotteiden kanssa, sillä vaarana on sulaminen.
- Pakasteet voivat aiheuttaa paleltumisvammoja suuhun, mikäli niitä nautitaan heti pakastimesta ottamisen jälkeen.
- Merkitse pakastettaviin tuotteisiin päivämäärä, jotta tiedät kunkin tuotteen säilytysajan.

Vinkkejä pakasteiden säilyttämiseen

- Varmista, että valmispakasteita on käsitelty myymälässä asianmukaisesti.
- Elintarvikkeet pilaantuvat herkästi sulamisen jälkeen, eikä niitä saa pakastaa uudelleen. Noudata pakasteiden valmistajien ilmoittamia parasta ennen -päiväyksiä.

Laitteen sammutus

Jos otat laitteen pois käytöstä joksikin aikaa, estä pintojen homehtumisvaara noudattamalla seuraavia ohjeita.

1. Tyhjennä jääkaappi kokonaan.
2. Vedä pistoke pistorasiasta.
3. Puhdista ja kuivaa sisäpinnat huolellisesti.
4. Jätä kaikki ovet hieman raolleen, jotta ilma pääsee kiertämään laitteen sisällä.

PUHDISTUS JA KUNNOSSAPITO

Hygieniasyistä laite ja sen sisällä olevat tarvikkeet tulee puhdistaa säännöllisesti, vähintään joka toinen kuukausi.

Varoitus!

Sähköiskuvaara! Irrota laite virtalähteestä aina ennen puhdistuksen aloittamista.

Sähköiskuvaara! Sammuta laite ja irrota sen pistoke pistorasiasta ennen puhdistuksen aloittamista.

Ulkopintojen puhdistaminen

Jotta laite säilyy kauniina, se on puhdistettava säännöllisesti.

- Pyyhi käyttöpaneeli puhtaalla ja pehmeällä liinalla.
- Kostuta liina kevyesti, älä suihkuta vettä laitteen pintaan. Liinan avulla kosteus jakautuu pinnalle tasaisesti.
- Puhdista ovet, kädensijat ja jääkaapin pinnat miedolla puhdistusaineella, ja kuivaa lopuksi pehmeällä liinalla.

Varoitus!

- Älä käytä puhdistuksessa teräviä esineitä – ne voivat naarmuttaa laitteen pintaa.
- Älä käytä puhdistukseen tinneriä, autonpuhdistusaineita, valkaisuaineita, eteerisiä öljyjä, hankaavia puhdistusaineita tai orgaanisia liuottimia, kuten bentseeniä. Ne voivat vaurioittaa laitteen pintaa ja aiheuttaa tulipalon.

Sisäpintojen puhdistaminen

Kaapin sisäpuoli on puhdistettava säännöllisesti. Pyyhi jääkaapin/pakastimen sisäpinnat miedolla ruokasoodaliuoksella, ja huuhtelee ne sen jälkeen kuivaksi kierretyllä sienellä tai liinalla. Pintojen tulee olla täysin kuivat ennen hyllyjen ja laatikoiden asentamista takaisin. Pyyhi kaikki pinnat ja irrotettavat osat. Vaikka tässä laitteessa on automaattinen sulatus, pakastimen sisäpinnoille voi muodostua huurretta, jos ovea avallaan usein tai sitä pidetään auki liian pitkään. Jos huurrekerroksesta on tullut liian paksu, valitse hetki jolloin laitteessa on vain vähän elintarvikkeita ja toimi seuraavasti:

1. Ota kaikki elintarvikkeet ja laatikot pois, irrota laitteen pistoke pistorasiasta ja jätä ovet auki. Varmista, että huoneen ilmanvaihto on hyvä, sillä se nopeuttaa sulamista.
2. Puhdista pakastin yllä olevien ohjeiden mukaisesti, kun sulatus on valmis.

Ole varovainen!

Älä käytä huurteen poistamiseen teräviä esineitä. Odota kunnes laitteen sisäpuoli on täysin kuiva, ennen kuin liität pistokkeen pistorasiaan ja käynnistät laitteen uudelleen.

Ovitiivisteiden puhdistaminen

Huolehdi siitä, että ovitiivisteet pysyvät koko ajan puhtaina. Tahmeat elintarvikkeet ja juomat saattavat saada tiivisteet tarttumaan kiinni, jolloin ne vahingoittuvat, kun ovi avataan.

Puhdista tiivisteet miedolla puhdistusaineella ja lämpimällä vedellä. Huuhtelee ja kuivaa se huolellisesti puhdistuksen jälkeen.

Varoitus! Laitteen saa käynnistää uudelleen vasta sitten, kun ovitiiviste on kuivunut kokonaan.

LED-lampun vaihtaminen.

- Varoitus! Laitteen LED-lampun saa vaihtaa vain ammattitaitoinen henkilö! Jos LED-lamppu on vaurioitunut, ota yhteyttä asiakaspalveluun.

VIANMÄÄRITYS

Mikäli laitteessa ilmenee ongelmia tai et ole varma, toimiiko se oikein, voit tarkistaa itse muutaman asian ennen huoltoliikkeeseen soittamista. Ks. taulukko alla.

Varoitus! Älä yritä korjata laitetta itse. Mikäli alla annetut tarkistukset eivät poista ongelmaa, ota yhteyttä ammattitaitoiseen sähköasentajaan, valtuutettuun huoltoliikkeeseen tai myymälään, josta ostit laitteesi.

Ongelma	Mahdollinen syy ja ratkaisu
Laitte ei toimi oikein	Tarkista, että pistoke on liitetty pistorasiaan oikein.
	Tarkista virtapiirin sulake tai johdonsuojakatkaisija. Vaihda tai palauta sulake tarvittaessa.
	On normaalia, että pakastin ei käy automaattisen sulatusjakson aikana eikä käynnisty heti, kun laite kytetään päälle – tämän tarkoituksena on suojata kompressoria.
Epämiellyttävä hajua	Sisäpinnat saattavat kaivata puhdistamista.
	Joistakin elintarvikkeista, astioista ja muovikalvoista saattaa erittyä hajua.
Laitteesta kuuluu epänormaaleja ääniä	Seuraavat äänet ovat normaaleja: <ul style="list-style-type: none"> • Kompressorin ääni. • Pienen tuulettimen aiheuttama ilmanvirtausääni pakastimessa tai muissa lokeroissa. • Kiehumista muistuttava, pulputtava ääni. • Poksahdeleva ääni automaattisen sulatuksen yhteydessä. • Naksahdeleva ääni ennen kompressorin käynnistymistä.
	Muiden, epänormaalien äänien syy on luultavasti jokin seuraavista seikoista, joka on selvítettävä ja korjattava: <ul style="list-style-type: none"> • Laitte ei ole vaakasuorassa. • Laitteen takapinta koskettaa seinää. • Pullot tai astiat ovat kaatuneet tai vierivät jääkapin sisällä.
Moottori käy jatkuvasti	Normaalistikin moottorin ääni kuuluu usein. Seuraavissa olosuhteissa moottori joutuu työskentelemään normaalia pidempään: <ul style="list-style-type: none"> • Lämpötila-asetus on turhan alhainen. • Laitteeseen on sijoitettu äskettäin suurehko määrä lämmintä ruokaa. • Lämpötila laitteen ulkopuolella on liian korkea. • Ovia pidetään auki liian pitkään tai liian usein. • Laitte on asennettu äskettäin tai se on ollut sammutettuna pitkään.
Laitteen sisälle kertyy huurretta	Varmista, että elintarvikkeiden väliin jää rakoja niin, että ilma pääsee kiertämään vapaasti. Varmista, että ovi sulkeutuu kokonaan. Sulata huurre kohdassa Puhdistus ja kunnossapito kuvatulla tavalla.

Laitteen lämpötila on liian korkea	Ovet ovat voineet jäädä auki liian pitkäksi aikaa, tai niitä on avattu liian usein. Jokin saattaa estää ovien sulkeutumisen, tai mahdollisesti laitteen sivuilla, takana tai yläpuolella ei ole riittävästi vapaata tilaa.
Laitteen lämpötila on liian alhainen	Nosta lämpötilaa kohdassa Käyttöpaneeli annettujen ohjeiden mukaan.
Ovien sulkeminen on hankalaa	Tarkista, kallistuuko kaapin yläosa 10–15 mm taaksepäin, jolloin ovet pyrkivät sulkeutumaan itsestään. Tarkista myös, estääkö jokin jääkaapin sisällä oleva tavara ovien sulkeutumisen.
Lattialle valuu vettä	Alhaalla laitteen takana oleva vesiasia ei ole suorassa tai tyhjennysputki kompressoritilan päällä on väärin suunnattu eikä johda vettä vesiasiaan. Tyhjennysputki voi olla myös tukkeutunut. Vesialtaan ja putken tarkistaminen voi vaatia laitteen vetämisen pois seinän vierestä. Mieti, onko laite ollut sammutettuna pitkään: vesiasiaan on voinut muodostua jäätä, joka on nyt sulanut ja johtanut veden vuotamiseen lattialle.
Lamppu ei pala	<ul style="list-style-type: none"> • LED-lamppu voi olla rikki. Lue lampun vaihtamista koskevat ohjeet kohdasta Puhdistus ja kunnossapito. • Ohjauksyksikkö on sammuttanut valon, koska ovi on ollut auki liian pitkään. Aktivoi valo sulkemalla ovi ja avaamalla se uudelleen.

LAITTEEN HÄVITTÄMINEN

Laitetta ei saa hävittää yhdyskuntajätteenä.

Pakkausmateriaalit

Kierrätysmerkillä varustetut pakkausmateriaalit voi kierrättää. Toimita pakkausmateriaali kierrätysmateriaaleille tarkoitettuun säiliöön.

Ennen laitteen hävittämistä

1. Irrota laite pistorasiasta.
2. Katkaise virtajohto ja hävitä se yhdessä pistokkeen kanssa.

Varoitus! Jääkaappi sisältää kylmäainetta, ja myös sen eristeessä on kaasuja.

Kylmäaineen ja kaasujen käsittely vaatii ammattiosaamista, sillä ne ovat syttyviä ja voivat aiheuttaa lisäksi silmävammoja. Varmista, että kylmäainepiirin putket eivät ole vaurioituneet, ennen kuin toimitat laitteen kierrätykseen.

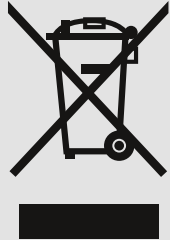
	Laitteen hävittäminen oikealla tavalla
	<p>Tuotteessa tai sen pakkauksessa oleva merkintä tarkoittaa, ettei tuotetta saa hävittää tavallisena yhdyskuntajätteenä. Se on toimitettava kierrätyspisteeseen ja käsiteltävä sähkölaite- ja elektroniikkaromuna. Hävittämällä laitteen asianmukaisella tavalla ehkäiset väärin jätteenkäsittelytapojen aiheuttamia ympäristö- ja terveyshaittoja. Lisätietoja tuotteen asianmukaisesta hävittämisestä saa paikallisilta viranomaisilta, kierrätysasemilta ja laitteen jälleenmyyjältä.</p>

Voit parantaa elintarvikkeiden säilymistä noudattamalla seuraavia ohjeita:

–Älä pidä ovea auki pitkään, sillä se voi nostaa lämpötilaa laitteen sisällä.

–Puhdista säännöllisesti pinnat, jotka joutuvat kosketuksiin elintarvikkeiden kanssa, sekä ulottuvilla olevat vedenpoistojärjestelmän osat.

–Säilytä raaka liha ja raaka kala jääkaapissa pakattuna niin, etteivät ne joudu kosketuksiin muiden elintarvikkeiden kanssa tai valuta nesteitä niiden päälle.

–Kahden tähden pakastelokero soveltuu pakastettujen elintarvikkeiden säilytykseen tai jäätelön ja jääpalojen jäädymiseen/säilytykseen.

–Yhden, kahden tai kolmen tähden pakastelokero ei sovellu tuoreiden elintarvikkeiden jäädymiseen.

Luokka	Säilytystilan tyyppi	Lämpötila (°C)	Elintarvikkeen tyyppi
1	Jääkaappi	+2 – +8	Soveltuu kananmunien, kypsän ruoan, pakattujen elintarvikkeiden, hedelmien ja vihannesten, meijerituotteiden, kakkujen/torttujen, juomien ja muiden pakastettavaksi soveltumattomien elintarvikkeiden säilytykseen.
2	(***)*Pakastin	<-18	Soveltuu kalan ja äyriäisten sekä lihatuotteiden säilytykseen. Koska sekä maku että ravintoarvo heikentyvät ajan kuluessa, suosittelemme enintään kolmen kuukauden säilytysaikaa. Soveltuu myös pakastettujen tuoretuotteiden säilytykseen.
3	***Pakastin	<-18	Soveltuu kalan ja äyriäisten sekä lihatuotteiden säilytykseen. Koska sekä maku että ravintoarvo heikentyvät ajan kuluessa, suosittelemme enintään kolmen kuukauden säilytysaikaa. Ei sovellu pakastettujen tuoretuotteiden säilytykseen.
4	**Pakastin	<-12	Soveltuu kalan ja äyriäisten sekä lihatuotteiden säilytykseen. Koska sekä maku että ravintoarvo heikentyvät ajan kuluessa, suosittelemme enintään kahden kuukauden säilytysaikaa. Ei sovellu pakastettujen tuoretuotteiden säilytykseen.

5	*Pakastin	<-6	Soveltuu kalan ja äyriäisten sekä lihatuotteiden säilytykseen. Koska sekä maku että ravintoarvo heikentyvät ajan kuluessa, suosittelemme enintään kuukauden säilytysaikaa. Ei sovellu pakastettujen tuoretuotteiden säilytykseen.
6	Ei tähtiä	-6 – +0	Soveltuu kypsentämättömän sian- tai naudanlihan sekä kypsentämättömän kalan ja kanan sekä tiettyjen pakattujen, prosessoitujen elintarvikkeiden ym. säilyttämiseen. Suosittelemme näiden tuotteiden käyttämistä samana päivänä tai enintään kolmen päivän kuluessa. Osittain pakatut, prosessoidut elintarvikkeet (ei-pakastettavat elintarvikkeet).
7	Matalan lämpötilan osasto	-2 – +3	Raakaa/pakastettua sian- tai naudanlihaa, raakaa/ pakastettua kanaa ja makeanveden kalaa ja äyriäisiä ym. voi säilyttää seitsemän päivää alle 0 °C:n lämpötilassa. Jos lämpötila on yli 0 °C, suosittelemme käyttämistä samana päivänä tai enintään kahden päivän kuluessa. Äyriäiset: alle 0 °C = 15 päivää. Säilytystä ei suositella lainkaan yli 0 °C:n lämpötilassa.
8	Tuoreet elintarvikkeet	0 – +4	Soveltuu ra'an sian- tai naudanlihan sekä ra'an kalan ja kanan sekä kypsennetyn ruoan ym. säilytykseen. Suosittelemme näiden tuotteiden käyttämistä samana päivänä tai enintään kolmen päivän kuluessa.
9	Viiniosasto	+5 – +20	Soveltuu puna-, valko- ja kuohuviinien ym. säilytykseen.

Huom! Säilytä elintarvikkeet jääkaapissa tai pakastimessa tai pakkauksessa ilmoitetussa suosituslämpötilassa.

–Estä homeen muodostuminen laitteeseen pitkän käyttötauon aikana sammuttamalla laite ja sulattamalla, puhdistamalla ja kuivaamalla sen pinnat. Jätä ovi auki.

ELVITA

eLON GROUP

Elvita products are distributed and marketed by
Elon Group AB. Elon Group AB Bäcklundavägen 1 |
702 03 Örebro Sweden
ELON GROUP | +46(0)10-220 40 00 | ELONGROUP.SE
Support and service: ELVITA.SE

