

ELVITA

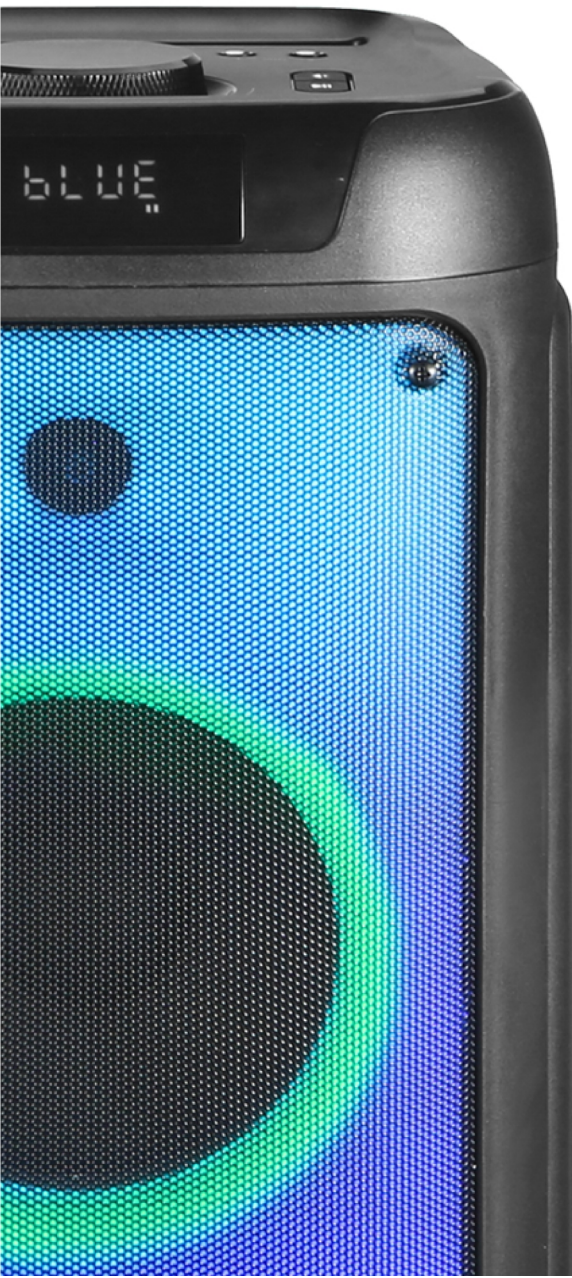

## **EPB500**

### **User manual**

Partybox-speaker

### **Gebrauchsanweisung**

Partybox-Lautsprecher

### **Bruksanvisning**

Partybox-högtalare

### **Bruksanvisning**

Partybox-høytaler

### **Brugsanvisning**

Partybox-højtaler

### **Käyttöohje**

Partybox-kaiutin

### **Notendahandbók**

Partybox hátalari

## Thank you

for your trust and the purchase of our product. Make sure you have received an undamaged product. If you do find transport damage, please contact the seller from which you purchased the product, or the regional warehouse from which it was supplied.

## Wir danken Ihnen

für Ihr Vertrauen und den Kauf unseres Produktes. Vergewissern Sie sich, dass Sie ein unbeschädigtes Produkt erhalten haben. Sollten Sie einen Transportschaden feststellen, wenden Sie sich bitte an den Verkäufer, bei dem Sie das Produkt gekauft haben, oder an das regionale Lager, aus dem es geliefert wurde.

## Tack

för ditt förtroende och för köpet av vår produkt. Kontrollera att produkten du har tagit emot är oskadad. Om du upptäcker en transportskada, var vänlig kontakta återförsäljaren som du köpte produkten av, eller den lokala butiken som levererade den.

## Takk

for at du valgte ett av våre produkter. Forsikre deg om at produktet du har mottatt, er uskadet. Hvis du oppdager en transportskade, kontakter du selgeren du kjøpte produktet av, eller lageret som produktet ble levert fra.

## Tak,

fordi du har valgt at købe dette produkt. Kontrollér, at apparatet ikke er beskadiget ved modtagelsen. Hvis du opdager en transportskade, skal du kontakte salgsstedet eller det lager, som apparatet er afsendt fra.

## Kiitos

luottamuksestasi ja tuotteemme ostamisesta. Tarkista, ettei tuotteessa ole vaurioita. Jos havaitset kuljetusvaurioita, ota yhteyttä tuotteen myyjään tai paikalliseen myymälään, josta se toimitettiin.

## Þakka þér

fyrir traust þitt og kaup á vöru okkar. Gakktu úr skugga um að þú hafir fengið óskemmda vöru. Ef skemmdir vegna flutninga finnast skaltu hafa samband við söluaðilann sem þú keyptir vöruna af, eða vöruhúsið á svæðinu þaðan sem henni var dreift.

Language: en-GB, de-DE, sv-SE, nb-NO, da-DK, fi-FI, is-IS

Publication date: 2023-04-13

The information may be subject to changes. Inadvertent errors in information may occur.

This document and its content, including written material and images, are the property of Elon Group AB. You may not copy, reproduce, modify, republish or distribute this document or any of its content without express written permission from Elon Group AB. © 2023, Elon Group AB. All rights reserved.

## English

READ THIS! .....	5
SAFETY .....	6
OVERVIEW AND ACCESSORIES .....	13
USING THE PARTYBOX SPEAKER .....	14
TROUBLESHOOTING .....	24
TECHNICAL SPECIFICATIONS .....	26

## Deutsch

BITTE LESEN! .....	28
SICHERHEIT .....	29
ÜBERSICHT UND ZUBEHÖR .....	37
VERWENDUNG DES PARTYBOX-LAUTSPRECHERS .....	38
FEHLERSUCHE .....	50
TECHNISCHE DATEN .....	52

## Svenska

LÄS DETTA! .....	54
SÄKERHET .....	55
ÖVERSIKT OCH TILLBEHÖR .....	62
ANVÄNDA PARTYBOX-HÖGTALAREN .....	63
FELSÖKNING .....	73
TEKNISKA SPECIFIKATIONER .....	75

## Norsk

LES DETTE! .....	76
SIKKERHET .....	77
OVERSIKT OG TILBEHØR .....	83
BRUKE PARTYBOX-HØYTTALEREN .....	84
FEILSØKING .....	94
TEKNISKE SPESIFIKASJONER .....	96

## Dansk

LÆS DETTE! .....	98
SIKKERHED .....	99
OVERSIGT OG TILBEHØR .....	105
BRUG AF PARTYBOX-HØJTTALEREN .....	106
FEJLFINDING .....	116
TEKNISKE SPECIFIKATIONER .....	118

## Suomi

LUE TÄMÄ! .....	120
TURVALLISUUS .....	121
YLEISKUVAUS JA LISÄVARUSTEET .....	127
PARTYBOX-KAIUTTIMEN KÄYTTÖ .....	128
VIANMÄÄRITYS .....	139
TEKNISET TIEDOT .....	141

## Íslenska

LESTU ÞETTA! .....	142
--------------------	-----

ÖRYGGI.....	143
YFIRLIT OG AUKAHLUTIR .....	149
NOTKUN PARTYBOX HÁTALARANS .....	150
BILANAGREINING .....	160
TÆKNILÝSING .....	162

## READ THIS!

**WARNING!**

Read the safety information and the instructions before installing or using this product. Only use this product as described in these instructions. The manufacturer is not liable for damages resulting from improper use.

**Find the model code**

The model code is printed on a label on the product.

## SAFETY

Carefully read the instructions before you install and use the product. Save the instructions and keep them near the product for future reference. All kinds of warranties shall be invalid if these instructions are not followed.

### Admonitions

**DANGER!**

Used when there is a risk for personal injury or death.

**WARNING!**

Used when there is a risk for personal injury.

**CAUTION!**

Used when there is a risk for damage to the product.

**NOTE!**

General information that you should be aware of.



**Helpful tips that you may find useful.**

### Intended use

This product is only intended for household use indoors. Any other use may result in malfunction and the warranty will be void.

## General safety

**DANGER!**

Risk of serious injury or death!

- Do not dismantle the product or remove the protective covers of the product. There is risk of electric shock, physical injury and/or damage to the product.
- Keep the product away from water and other liquids to prevent the risk of death or serious injury.
- Do not install the product near fire or water.
- Do not use the product in an industrial environment or outdoors.
- Do not insert any objects into the inputs except the supplied or recommended product accessories.
- Do not insert any conductive objects into the connectors or inputs of the product.
- Do not use the product during a thunderstorm, there is a risk of malfunction and electric shock.

**DANGER!**

Do not attempt to perform any repairs yourself. Tampering with the product and non-professional repair may cause electric shock, injury or damage to the product. It also makes the warranty invalid.

There are no user-serviceable parts in the product. Maintenance and repairs shall only be carried out by qualified personnel. Contact Elvita support if the product needs reparation or in any of these cases:

- The product has been exposed to rain or moisture.
- The product has been dropped and damaged.
- The product does not function properly or its operation is affected.

**DANGER!**

- Do not open the housing of the product, there is a risk of personal injury or damage to the product.
- The battery must only be removed by a qualified electrician.
- The product must only be opened in order to dispose of the battery.
- Turn off and disconnect the product from the mains before opening the product for disposal of the battery.

**WARNING!**

Risk of explosion!

Do not expose the product to direct sunlight and keep the product away from heat sources.

**WARNING!**

Risk of electric shock!

- Before connecting the product to the mains, make sure the connection parameters of the product (fuse rating, voltage and frequency) match the mains power supply. If in any doubt, consult a qualified electrician.
- Do not use the product in humid conditions, in the rain or near water.
- Make sure that the power cord does not come into contact with any sharp objects.

**WARNING!**

Risk of physical injury!

- In situations where attention is required, always monitor your surroundings carefully to avoid causing injury to yourself or others. This product is associated with a changed and/or reduced perception of surrounding sounds.
- Do not submerge the product in water or any other liquids.
- Adjust the volume to recommended decibel (dBA) levels, exposure to loud noise can cause hearing impairment and hearing loss. The maximum dBA level of this product is 93 dBA when measured at a distance of 1 meter.
- Disconnect the power source if the product has been exposed to water or any other liquids.
- Do not place the product near electromagnetic radiation or products such as amplifiers.
- Do not expose the product, not even when it is turned off, to temperatures above 45 °C or below 0 °C. It can damage the internal components of the product.
- Do not cover the product with any material, insufficient ventilation can cause overheating and/or shorten the life of the product.
- Do not place the product in places where dust accumulates.

**WARNING!**

- Do not open the housing of the remote control, except to open the battery compartment. The remote control is a Class 1 laser product.
- Incorrect use of the batteries may cause electrolyte leakage or an explosion.
- Chemicals leaking from the batteries can cause corrosion. If there is chemical spillage, remove it from the product with a cloth.
- Do not use different types of batteries with different characteristics.
- Do not use old and new batteries together, there is a risk of electrolyte leakage from the old battery.
- Remove the batteries as soon as they are discharged.



**CAUTION!**

- Make sure that all cord connections are securely and correctly connected.
- Do not turn the product on and off too frequently.
- Turn off the product and disconnect it from the power mains if it is not to be used for a longer period of time.
- Do not pull the cords, instead pull by the connectors when disconnecting them from the product and/or mains.
- Do not tie the cords in bundles or wind them together.
- Do not subject the cords to any mechanical stress or damage.
- Install the product on a flat, stable surface.
- Avoid dropping or hitting the product.

**CAUTION!**

- Insert 1.5 V, AAA batteries into the remote control so that they correspond with the polarities, + and -, on the product.
- If the range of the remote control decreases, replace the batteries with new ones.
- Remove the batteries from the remote control if it is not being used for a long period.

**NOTE!**

The batteries supplied with the product may have a shorter life due to storage conditions.

## Safety for children and people with disabilities

**DANGER!**

**Risk of serious injury or death!**

- **Keep children younger than 8 years old away from the product unless continuously supervised.**
- **Do not let any cords hang freely accessible to children, when using the product or in storage. There is a risk of strangulation and children pulling the cords of the product causing physical injuries.**
- **Make sure children do not insert any objects into the product, there is a risk of electrocution.**
- **Keep all packaging material away from children, there is a risk of suffocation.**

**WARNING!**

Risk of physical injury!

- Cleaning and operation that can be performed by the user must not be performed by children without supervision.
- Do not let children be exposed to loud noise and be in close proximity of the product. Loud noise can cause hearing impairment and hearing loss.

## Disposal

**WARNING!**

- The battery must only be removed by a qualified electrician.
- The product may only be opened in order to dispose of the battery.



This product includes a built-in lithium-ion battery 7.4 V, 4000 mAh, and 1.5 V, AAA batteries. Remove the batteries before disposing of the product.

The European Directive for batteries 2006/66/EC states that it is not permitted to throw away batteries with household waste. They may contain substances which are harmful to the environment. Empty batteries can be handed over to local, public collection point or a local recycling centre. To avoid overheating as a result of short circuit, lithium batteries must be removed from the product and the poles must be protected using insulation tape or some other means against short-circuiting.

Dispose of packaging in an environmentally-friendly manner. Recycling packaging, while observing national and local regulations, can reduce the consumption of raw materials and the amount of waste in landfill sites.

This product is marked in compliance with European Directive 2012/19/EU, Waste Electrical and Electronic Equipment (WEEE). The symbol on the product or on its packaging indicates that this product should not be treated as household waste. Instead it shall be handed over to the applicable collection point for the recycling of electrical and electronic equipment.

By ensuring this product is disposed of correctly, you will help prevent potential negative consequences for the environment and human health, which could otherwise be caused by inappropriate waste handling of this product. For more detailed information about recycling of this product, please contact the relevant municipal body in charge of waste management, your household waste disposal service or the store where you purchased the product.

## Remove the batteries for disposal



### DANGER!

- The battery must only be removed by a qualified electrician.
- The product may only be opened in order to dispose of the battery.
- Turn off and disconnect the product from the mains before opening the product for disposal of the battery.
- Chemicals leaking from the batteries can cause corrosion. If there is chemical spillage, remove it from the product with a cloth.



### WARNING!

Do not open the housing of the remote control, except to open the battery compartment. The remote control is a Class 1 laser product.

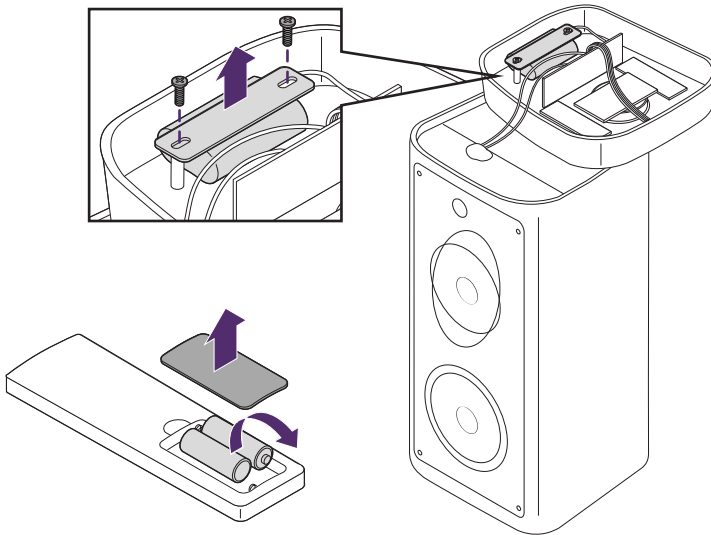

### Remove the battery from the speaker

1. Turn off and disconnect the speaker from the mains.
2. Unscrew the four screws on the top panel and lift up the top panel.
3. Unscrew the two screws that holds the battery in place.
4. Disconnect the cables from the battery.
5. Dispose of the battery at a local, public collection point or a local recycling centre. See section "Disposal", page 10.

**Remove the batteries from the remote control**

1. Turn off and disconnect the speaker from the mains.
2. Open the battery compartment on the back of the remote control.
3. Remove the batteries from the battery compartment.
4. Dispose of the battery at a local, public collection point or a local recycling centre. See section "Disposal", page 10.

**Unpack the partybox speaker****DANGER!**

**Keep all packaging material away from children, there is a risk of suffocation.**

Check the packaging and product for any damage. If the packaging or product is damaged, contact the transport operator and the retailer where the product was purchased.

## OVERVIEW AND ACCESSORIES

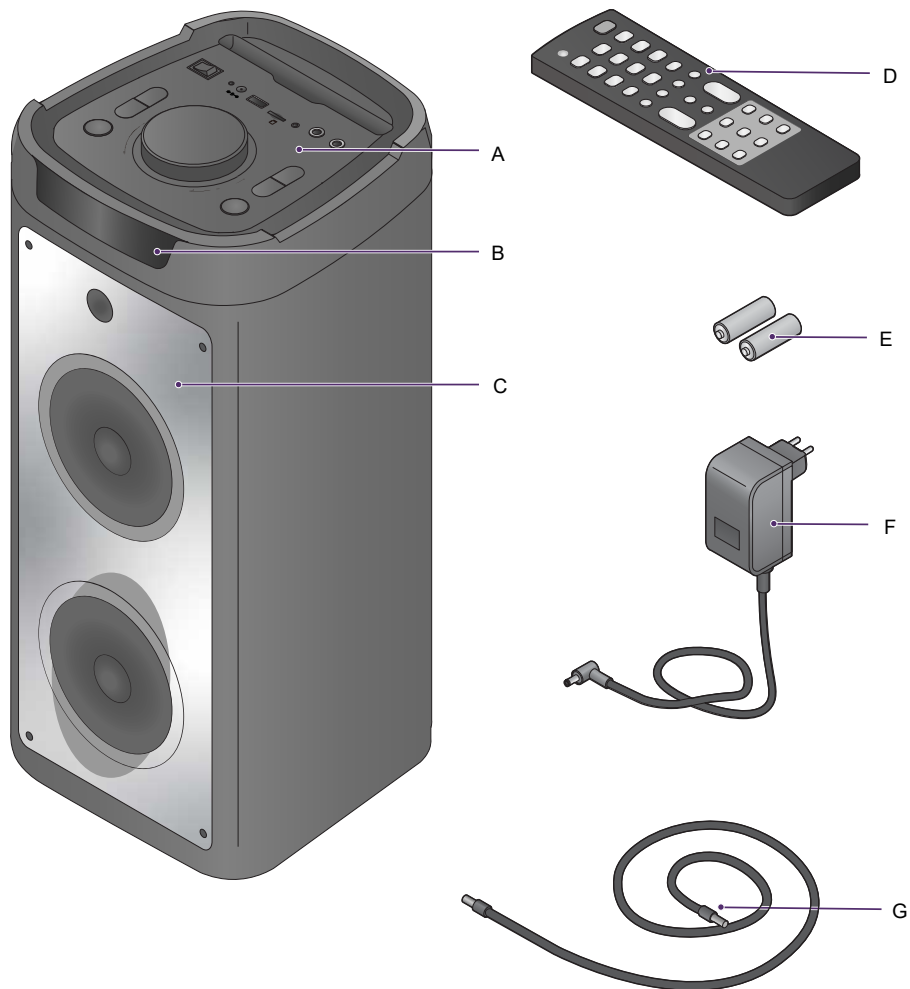

- A** Top panel
- B** Display
- C** Speaker
- D** Remote control

- E** 1.5V, AAA batteries
- F** AC adapter
- G** Audio cord (3.5 mm)

## USING THE PARTYBOX SPEAKER

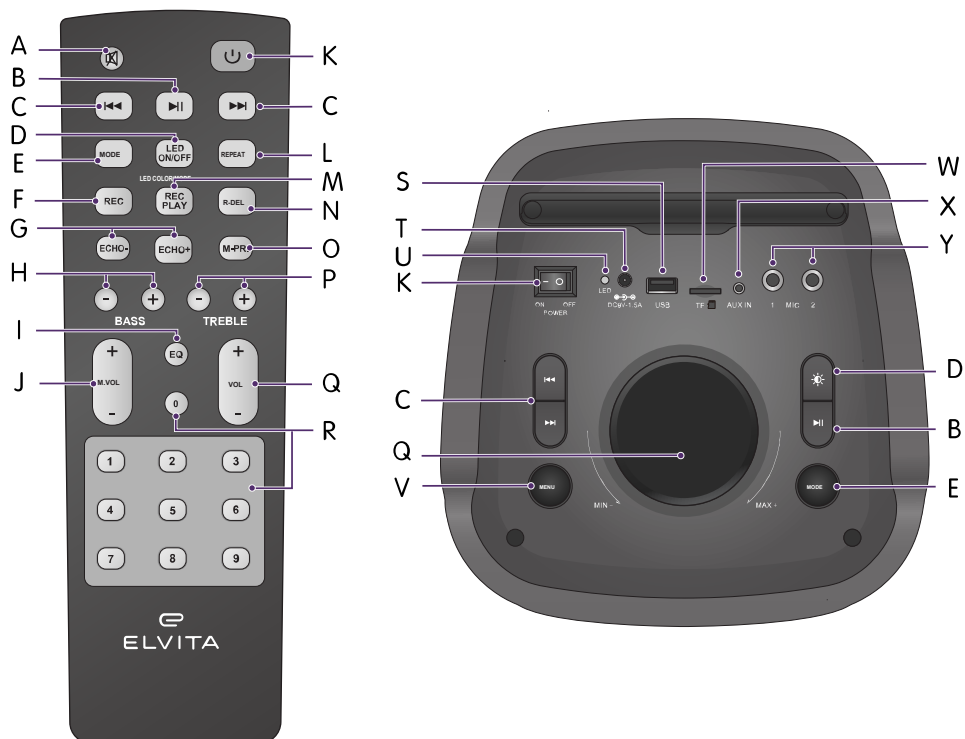

### Controls

Use the remote control or the top panel to control the speaker.



### Button functions

Button	Icon	Function
<b>A.</b> Mute		Turn the sound on/off
<b>B.</b> Play/Pause		<ul style="list-style-type: none"> <li>Play, pause or stop the playback</li> <li>Start auto tuning and store all available FM channels</li> </ul>

Button	Icon	Function
C. Previous/Next	⏮ ⏭	<ul style="list-style-type: none"> <li>• Skip to previous/next track or switch to the previously/next stored FM channel</li> <li>• Long press: Fast forward/rewind tracks or manually tune next/previous FM channel</li> </ul>
D. LED lights	Remote control: <b>LED ON/OFF</b> Top panel: 	<ul style="list-style-type: none"> <li>• Short press: Select colour of the LED lights.</li> <li>• Long press: Select LED lights mode or turn off the LED lights</li> </ul>
E. Mode	<b>MODE</b>	<ul style="list-style-type: none"> <li>• Switch input audio source (Bluetooth, FM radio, AUX, USB and microSD)</li> <li>• Long press for about 3 seconds to turn sound prompts on/off</li> </ul>
F. Record	<b>REC</b>	Start recording to USB drive or microSD.
G. Echo -/+	<b>ECHO-/ECHO+</b>	Adjust the echo level
H. Bass -/+	<b>BASS - +</b>	Adjust the bass level
I. Equaliser	<b>EQ</b>	Switch equaliser modes (pop, rock, jazz, classical, flat)
J. Microphone volume	<b>M.VOL</b>	Adjust the microphone volume
K. On/Off	Top panel: <b>POWER</b> Remote control: 	<p>Top panel: Turn the speaker on/off</p> <p>Remote control:</p> <ul style="list-style-type: none"> <li>• Short press: Turn LED panel on/off</li> <li>• Long press: Turn Standby mode on/off</li> </ul>
L. Repeat	<b>REPEAT</b>	Repeat 1 track

Button	Icon	Function
<b>M.</b> Rec play	<b>REC PLAY</b>	Play the recording
<b>N.</b> R-Del	<b>R-DEL</b>	Delete the recording
<b>O.</b> M-Pri	<b>M-PRI</b>	Turn the microphone priority on/off. <ul style="list-style-type: none"> <li>Press <b>M-PRI</b> to mute the playback music and instead hear the sound from the microphone. <b>PON</b> is displayed.</li> <li>Press again to turn off the priority and the microphone will sound at the same time as the music.</li> </ul>
<b>P.</b> Treble +/-	<b>TREBLE - +</b>	Adjust the treble level
<b>Q.</b> Rotary knob	-	Adjust the volume up/down
<b>R.</b> Number display	<b>0,1,2,3,4,5,6,7,8,9</b>	Select a track using the number display. To select a track with two numbers, for example track 10, first press button 1 and then button 0.
<b>S.</b> USB	<b>USB</b>	USB drive input
<b>T.</b> AC adapter input	<b>DC9V-1.5A</b>	AC adapter power input
<b>U.</b> Charge indicator	<b>LED</b>	Charge indicator for power/battery
<b>V.</b> Menu	<b>MENU</b>	<ul style="list-style-type: none"> <li>Switch between modes (treble, bass, echo, microphone)</li> <li>Use the rotary knob to adjust the level of the mode</li> </ul> <p><b>Long press for more than 3 seconds: Reset the speaker to factory settings.</b></p>
<b>W.</b> MicroSD input	<b>TF</b>	Use microSD card playback



Button	Icon	Function
X. AUX input (3.5 mm)	AUX IN	Use to connect an external audio source
Y. Microphone 1 and 2 input (6.3 mm)	MIC	Input for microphone 1 and 2.

## Basic operation

### Charge the Partybox speaker

Charge the Partybox speaker before first use.



#### **DANGER!**

**Do not insert any objects into the power input except the supplied power cord.**



#### **WARNING!**

Before connecting the product to the mains, make sure the connection parameters of the product (fuse rating, voltage and frequency) match the mains power supply. If in any doubt, consult a qualified electrician.

- The usage voltage of the product is 230 V, 50 Hz.
  - The battery is fully charged after 6 hours.
1. Connect the AC adapter to the mains and to the power input on the top panel. The speaker charges. The LED indicator turns green when the speaker is fully charged. The battery is fully charged after 6 hours.

#### **NOTE! Charge the speaker when:**

- the LED indicator is red
- the sound is distorted
- the sound is weak
- the speaker turns off

**NOTE! When running on battery power, the playback time is about 2 - 8 hours, depending on the set volume.**

## Turn on and turn off the speaker



### **DANGER!**

**Before connecting the product to the mains, make sure the connection parameters of the product (fuse rating, voltage and frequency) match the mains power supply. If in any doubt, consult a qualified electrician.**



### **CAUTION!**

Turn off the product and disconnect it from the power mains if it is not to be used for a longer period of time.

### **Turn on and turn off the speaker**



1. Connect the speaker to the mains or disconnect the AC adapter from the speaker and use the power from the built-in battery.

**NOTE! The LED display and LED indicator light up when the speaker turns on.**

2. Press **-** on the top panel to turn on the speaker.  
Use the volume rotary knob to adjust the volume.
3. Press **o** on the top panel to turn off the speaker.

**NOTE! During longer period of non-use, press OFF and turn off the speaker and disconnect the AC adapter from the electrical socket.**

### **Enter Standby mode**

1. Press and hold  on the remote control to enter Standby mode.
2. Press  on the remote control to cancel Standby mode.

## Use the Bluetooth mode

The speaker can connect to another device via Bluetooth within a 10 meter range.

1. Press **MODE** and select **Blue** on the speaker to turn on Bluetooth mode.  
**Blue** flashes slowly on the display and the device is ready for pairing.
2. Turn on the Bluetooth mode on the other device.
3. Select the name of the speaker on the device to connect with the speaker.  
The connection is stable when **Blue** is no longer flashing .

**NOTE! If a password is required on the device that wants to connect with the speaker, enter 0000.**

4. Start playback on the paired device and set the volume on it or adjust the volume on the speaker.

The sound from the paired device will be reproduced by the speaker.

**NOTE!**

- Use the volume rotary knob on the top panel or press **+** on the remote control to adjust the volume during playback. The set volume is shown on the display.
- Press **MENU** on the top panel to cycle through the available modes; Treble, Bass, Echo. Use the volume rotary knob on the top panel or press **+** on the remote control to adjust the level of the mode.
- Press **EQ** on the remote control to select the desired equaliser preset; Pop, Rock, Jazz, Classical, Flat.

**NOTE! Once the speaker is connected via Bluetooth to another device, it will automatically reconnect when music playback is restarted.**

5. Turn off the Bluetooth mode on the device or on the speaker to stop playback using the Bluetooth mode.

## Use the TWS connection function

**True wireless stereo (TWS)** Bluetooth connection, can only be used between two identical speakers. Use the function to reproduce real stereo sound with the speakers and a paired Bluetooth device.

1. Turn on Bluetooth on the device selected to pair with the speakers.
2. Turn on both speakers, see section "Turn on and turn off the speaker", page 18.
3. Press **MODE** and select **Blue** on the speaker.  
Bluetooth mode is turned on. **Blue** flashes slowly on the display and the device is ready for pairing.
4. Press and hold **▶** for 2 seconds on one of the speakers.  
The search for the other speaker starts. **SLAV** flashes on the display.  
Both speakers automatically pair with each other. **SLAV** is displayed.  
One speaker will reproduce the left channel and the other speaker the right channel.  
**NOTE! Blue is displayed on the master speaker. SLAV is displayed on the slave speaker.**
5. If no speaker is connected via Bluetooth to an external device, connect selected external device and turn on music, see section "Use the Bluetooth mode", page 18.  
Music plays simultaneously from both speakers in real stereo sound via Bluetooth.
6. Press and hold **▶** to cancel the TWS pairing mode.  
**NOTE! If one of the two speakers are already paired with another speaker, the TWS pairing mode must be cancelled first. Otherwise, the two speakers cannot be successfully paired.**

## Use the USB playback function



Play files from a USB drive with a capacity of up to 16 GB.



The speaker can play MP3/WMA format in audio quality comparable to a CD.

1. Insert a USB drive to the **USB** port on the top panel.  
The USB drive must contain audio files in MP3/WMA format.  
The speaker automatically switches to the USB drive input even if another input has been previously selected.



**NOTE!**

- Playback from the selected media starts automatically from the first audio file. If playback does not start automatically, press  to start.
- The speaker automatically switches to the USB drive input even if another input has been previously selected.

2. Short press  or  on the remote control to skip to previous or next track.  
Playback using USB drive is the same as playback from microSD.

**NOTE! Long press  or  on the speaker or remote control to fast forward or rewind the current track.**

**NOTE!**

- Use the volume rotary knob on the top panel or press  on the remote control to adjust the volume during playback. The set volume is shown on the display.
- Press **MENU** on the top panel to cycle through the available modes; Treble, Bass, Echo. Use the volume rotary knob on the top panel or press  on the remote control to adjust the level of the mode.
- Press **EQ** on the remote control to select the desired equaliser preset; Pop, Rock, Jazz, Classical, Flat.

## Use the microphone playback function

Connect one or two microphones to the Partybox speaker.

1. Insert a microphone cord (not supplied) to the **MIC 1** and/or **MIC 2** input on the top panel.
2. Press **M.VOL +/-** on the remote control to adjust the volume.

**NOTE!**

- Press **ECHO-/ECHO+** to adjust the level of echo.
- Press **M-PRI** to mute the playback music and instead hear the sound from the microphone. Press **M-PRI** again to turn on the playback music.

## Record to USB drive or microSD card from connected microphone

Record audio in MP3 format from a microphone to a connected USB drive or a microSD card. There must be free space on the USB drive and on the microSD card.

1. Insert a microSD card into the **TF** card input on the top panel or a USB drive to the USB input on the top panel.  
**NOTE! Insert the microSD card in the correct direction.**
2. Connect a microphone to **MIC 1** or **MIC 2**.
3. Turn on the speaker, see section "Turn on and turn off the speaker", page 18.
4. Short press **MODE** to select microSD or USB drive source.
5. Press **REC** on the remote control to speak or sing into the microphone.  
The recording of the sound from the microphone to the audio file on the microSD or USB drive starts.
6. Press **REC PLAY** on the remote control to play the recorded sound.  
**NOTE!**
  - Use the volume rotary knob on the top panel or press **+**/**-** on the remote control to adjust the volume during playback. The set volume is shown on the display.
  - Press **MENU** on the top panel to cycle through the available modes; Treble, Bass, Echo. Use the volume rotary knob on the top panel or press **+**/**-** on the remote control to adjust the level of the mode.
  - Press **EQ** on the remote control to select the desired equaliser preset; Pop, Rock, Jazz, Classical, Flat.

To delete a recording from the microSD or the USB drive, press **R-DEL** on the remote control.

## Use the FM radio



### Turn on the FM radio



1. Turn on the speaker, see section "Turn on and turn off the speaker", page 18.
2. Press **MODE** on the top panel and select FM radio audio source.  
A FM indicator and frequency number is lit on the display.





**Extend the FM antenna as much as possible for best radio reception.**

## Tune and store radio channels

1. Press  on the top panel or on the remote control to automatically tune in and store all available radio channel in the speakers memory.
2. Short press  or  on the remote control to change the radio channel. One short press switches one radio channel at a time.

**NOTE! Long press  or  on the unit or remote control to use continuous manual tuning. Tuning stops when a radio channel is tuned in with a good signal.**

### NOTE!

- Use the volume rotary knob on the top panel or press  on the remote control to adjust the volume during playback. The set volume is shown on the display.
- Press **MENU** on the top panel to cycle through the available modes; Treble, Bass, Echo. Use the volume rotary knob on the top panel or press  on the remote control to adjust the level of the mode.
- Press **EQ** on the remote control to select the desired equaliser preset; Pop, Rock, Jazz, Clasical, Flat.

When the FM mode is switched off and on, the last radio channel listened to is tuned in.



## Use microSD card playback



Play files from a microSD card with a capacity of up to 16 GB.

The speaker can play MP3/WMA format in audio quality comparable to a CD.



1. Insert a microSD card into the **TF** input.  
The media must contain audio files.  
The speaker automatically switches to the microSD input even if another input has been previously selected.

### NOTE!

- Insert the card in the correct direction.
  - Playback from the selected media starts automatically from the first audio file. If playback does not start automatically, press  to start.
2. Short press  or  on the remote control to change track forward or rewind. Playback using microSD is the same as playback from USB media.

**NOTE! Long press  or  on the speaker or remote control to fast forward or rewind the current track.**

### NOTE!



- Use the volume rotary knob on the top panel or press  on the remote control to adjust the volume during playback. The set volume is shown on the display.
- Press **MENU** on the top panel to cycle through the available modes; Treble, Bass, Echo. Use the volume rotary knob on the top panel or press  on the remote control to adjust the level of the mode.
- Press **EQ** on the remote control to select the desired equaliser preset; Pop, Rock, Jazz, Clasical, Flat.

## Connect an external sound source

Connect for example a TV or another audio device to your speaker.

1. Insert the audio cord to the speaker's **AUX IN** input.
2. Insert the other side of the cord to the output of the device to be connected.
3. Short press **MODE** on the top panel or on the remote control and select **LINE**.
4. Start playback and adjust the volume on the paired device or on the speaker.

### NOTE!

- Use the volume rotary knob on the top panel or press  on the remote control to adjust the volume during playback. The set volume is displayed.
- Press **MENU** on the top panel to cycle through the available modes; Treble, Bass, Echo. Use the volume rotary knob on the top panel or press  on the remote control to adjust the level of the mode. Press **ECHO-/ECHO+** on the remote control to adjust the level of echo.
- Press **EQ** on the remote control to select the desired equalizer preset; Pop, Rock, Jazz, Classical, Flat.

## Connect other external devices

1. Insert an audio cord to the 3.5 mm **AUX IN** input or to the 6.3 mm **MIC 1** or **MIC 2** input.
2. Press **MODE** to select the preferred audio source.

## TROUBLESHOOTING

Use this table to solve problems with your Partybox speaker.



### DANGER!

- **Do not attempt to perform any repairs yourself. Tampering with the product and non-professional repair may cause injury or damage to the product. It also makes the warranty invalid. Instead, contact a service technician.**
- **Do not open the housing of the product, there is a risk of personal injury or damage to the product.**
- **There are no user-serviceable parts in the product. Maintenance and repairs shall only be carried out by qualified personnel. Contact Elvita support if the product needs reparation or in any of these cases:**
  - **The product has been exposed to rain or moisture.**
  - **The product has been dropped and damaged.**
  - **The product does not function properly or its operation is affected.**

Problem	Solution
The power is on, but there is no sound coming from the speaker	Check that the speaker is connected properly
	Ensure that the volume is not set to the lowest volume level
	Ensure that the audio file is supported by the speaker
	Connect the speaker to another device with a different audio cord
The speaker does not switch on	Check that the power cord is plugged in and that the power is working
	Check that the power switch is turned to ON
Bluetooth signal is interrupted	The distance between the Bluetooth device and the speakers is more than 10 m
During the search, the Bluetooth device will find several other Bluetooth devices	To avoid echo (feedback), do not hold the Bluetooth device too close to the speaker. Wait for the search to complete and select the speaker to pair
There is no sound from the microphone	Connect the microphone to the <b>MIC 1</b> or <b>MIC 2</b> input properly
	Check that the microphone switch is on
	The microphone volume is at its lowest level, press <b>M.VOL</b> and + to increase the microphone volume



Problem	Solution
Problems with FM radio	Switch to the next radio channel
	Radio channels cannot be found. Extend the FM antenna
	Install the antenna at a different angle
No sound when playing USB/SD media	Error in the track format. Check the track format. The compatible track formats are MP3 and WMA
	Insert the USB/SD card properly
Error in the audio file	Check and modify the audio file

## TECHNICAL SPECIFICATIONS

Net weight	5.5 kg
Height	616 mm
Width	268 mm
Depth	271 mm
Battery type	Lithium-Ion 7.4 V, 4000 mAh
Battery time	Up to 8 hours
Charging time	6 hours
Bluetooth version	5.0
Bluetooth profile	A2DP, AVRCP
Bluetooth frequency range	2.402 - 2.480 Ghz
Power	50 W
Power supply	230 V, 50 Hz (AC adapter)
Power consumption	11.5 W
Power cord length	1 m
AUDIO output power	50 W (RMS)
AUX input	3.5 mm mini
Microphone input	6.3 mm
Frequency characteristics	20 Hz - 20 kHz
Distortion	10% or less
MP3 bitrate	32 - 320 kbps
Woofers	2x8"
Tweeter	1x1"
FM radio	87.5 MHz ~ 108 MHz
USB format	FAT16, FAT32
USB file format	MP3, WMA
Model identifier	EPB500



## BITTE LESEN!



### **WARNUNG!**

Lesen Sie die Sicherheitshinweise und die Anleitung, bevor Sie dieses Produkt installieren oder benutzen. Verwenden Sie dieses Produkt nur wie in dieser Anleitung beschrieben. Der Hersteller haftet nicht für Schäden, die durch unsachgemäßen Gebrauch entstehen.

### **Auffinden des Modellcodes**

Der Modellcode ist auf einem Etikett am Produkt aufgedruckt.

## SICHERHEIT

Lesen Sie die Anweisungen sorgfältig durch, bevor Sie das Produkt installieren und verwenden. Bewahren Sie die Anleitung auf und bewahren Sie sie in der Nähe des Produkts auf. Bei Nichteinhaltung dieser Anweisungen erlischt jede Art von Garantie.

### Ermahnungen

**GEFAHR!**

Wird verwendet, wenn ein Personenrisiko von Verletzungen oder Tod besteht.

**WARNUNG!**

Wird verwendet, wenn Verletzungsgefahr besteht.

**VORSICHT!**

Wird verwendet, wenn die Gefahr einer Beschädigung des Produkts besteht.

**HINWEIS!**

Allgemeine Informationen, die Sie beachten sollten.



Hilfreiche Tipps, die nützlich sein könnten.

### Verwendungszweck

Dieses Produkt ist nur für den Heimgebrauch bestimmt. Jede andere Verwendung kann zu Fehlfunktionen führen und die Garantie erlischt.

## Allgemeine Sicherheit



### **GEFAHR!**

**Gefahr von schweren Verletzungen oder Tod!**

- Zerlegen Sie das Produkt nicht und entfernen Sie nicht die Schutzabdeckungen des Produkts. Es besteht Stromschlaggefahr, Risiko auf Verletzungen und/oder einer Beschädigung des Produkts.
- Halten Sie das Produkt von Wasser und anderen Flüssigkeiten fern, um die Gefahr von Tod oder schweren Verletzungen zu vermeiden.
- Installieren Sie das Produkt nicht in der Nähe von Feuer oder Wasser.
- Verwenden Sie das Produkt nicht in einer industriellen Umgebung oder im Freien.
- Führen Sie keine anderen Gegenstände in die Eingänge ein als das mitgelieferte oder empfohlene Produktzubehör.
- Stecken Sie keine leitenden Gegenstände in die Anschlüsse oder Eingänge des Produkts.
- Verwenden Sie das Gerät nicht während eines Gewitters, es besteht die Gefahr von Fehlfunktionen und Stromschlägen.



### **GEFAHR!**

Versuchen Sie nicht, Reparaturen selbst durchzuführen. Manipulationen am Gerät und nicht fachmännische Reparaturen können zu Stromschlägen, Verletzungen oder Schäden am Gerät führen. Außerdem wird dadurch die Garantie ungültig.

Das Produkt enthält keine vom Benutzer zu wartenden Teile. Wartung und Reparaturen dürfen nur von qualifiziertem Personal durchgeführt werden. Wenden Sie sich an den Elvita-Support, wenn das Produkt repariert werden muss oder in einem der genannten Fälle:

- Das Produkt ist Regen oder Feuchtigkeit ausgesetzt worden.
- Das Produkt ist heruntergefallen und beschädigt worden.
- Das Produkt funktioniert nicht ordnungsgemäß oder sein Betrieb ist beeinträchtigt.



### **GEFAHR!**

- Öffnen Sie nicht das Gehäuse des Produkts, es besteht die Gefahr von Verletzungen oder Schäden am Produkt.
- Die Batterie darf nur von einer Elektrofachkraft ausgebaut werden.
- Das Produkt darf nur geöffnet werden, um die Batterie zu entsorgen.
- Schalten Sie das Gerät aus und trennen Sie es vom Stromnetz, bevor Sie das Gerät öffnen, um die Batterie zu entsorgen.

**WARNUNG!**

Explosionsgefahr!

Setzen Sie das Produkt nicht dem direkten Sonnenlicht aus und halten Sie es von Wärmequellen fern.

**WARNUNG!**

Stromschlaggefahr!

- Bevor Sie das Gerät an das Stromnetz anschließen, vergewissern Sie sich, dass die Anschlussparameter des Geräts (Sicherungswert, Spannung und Frequenz) mit denen des Stromnetzes übereinstimmen. Wenden Sie sich im Zweifelsfall an eine Elektrofachkraft.
- Verwenden Sie das Produkt nicht in feuchter Umgebung, im Regen oder in der Nähe von Wasser.
- Achten Sie darauf, dass das Stromkabel nicht mit scharfen Gegenständen in Berührung kommt.

**WARNUNG!**

Verletzungsgefahr!

- Beobachten Sie in Situationen, die Ihre Aufmerksamkeit erfordern, stets sorgfältig Ihre Umgebung, um Verletzungen bei sich oder anderen zu vermeiden. Dieses Produkt wird mit einer veränderten und/oder reduzierten Wahrnehmung von Umgebungsgeräuschen in Verbindung gebracht.
- Tauchen Sie das Produkt nicht in Wasser oder andere Flüssigkeiten ein.
- Stellen Sie die Lautstärke auf den empfohlenen Dezibelwert (dBA) ein, denn laute Geräusche können zu Gehörschäden und Hörverlust führen. Der maximale dBA dieses Produkts beträgt 93 dBA, gemessen in einem Abstand von 1 Meter.
- Trennen Sie das Gerät von der Stromquelle, wenn es mit Wasser oder anderen Flüssigkeiten in Berührung gekommen ist.
- Stellen Sie das Gerät nicht in der Nähe von elektromagnetischer Strahlung oder Produkten wie Verstärkern auf.
- Setzen Sie das Gerät, auch wenn es ausgeschaltet ist, keinen Temperaturen über 45 °C oder unter 0 °C aus. Es kann die internen Komponenten des Produkts beschädigen.
- Decken Sie das Gerät nicht mit irgendwelchen Materialien ab, eine unzureichende Belüftung kann zu Überhitzung führen und/oder die Lebensdauer des Geräts verkürzen.
- Stellen Sie das Produkt nicht an Orten auf, an denen sich Staub ansammelt.

**WARNUNG!**

- Öffnen Sie das Gehäuse der Fernbedienung nicht, außer um das Batteriefach zu öffnen. Die Fernbedienung ist ein Laserprodukt der Klasse 1.
- Falsche Verwendung der Batterien kann zum Auslaufen des Elektrolyts oder zu einer Explosion führen.
- Aus den Batterien auslaufende Chemikalien können Korrosion verursachen. Falls Chemikalien verschüttet werden, entfernen Sie diese mit einem Tuch vom Produkt.
- Verwenden Sie keine unterschiedlichen Batterietypen mit unterschiedlichen Eigenschaften.
- Verwenden Sie alte und neue Batterien nicht zusammen, es besteht die Gefahr, dass Elektrolyt aus der alten Batterie ausläuft.
- Nehmen Sie die Batterien heraus, sobald sie entladen sind.

**VORSICHT!**

- Vergewissern Sie sich, dass alle Kabelverbindungen sicher und korrekt angeschlossen sind.
- Schalten Sie das Gerät nicht zu häufig ein und aus.
- Schalten Sie das Gerät aus und trennen Sie es vom Stromnetz, wenn Sie es für längere Zeit nicht benutzen wollen.
- Ziehen Sie nicht an den Kabeln, sondern an den Steckern, wenn Sie sie vom Produkt und/oder vom Netz trennen.
- Binden Sie die Kabel nicht zu Bündeln zusammen und wickeln Sie sie nicht zusammen.
- Setzen Sie die Kabel keiner mechanischen Belastung oder Beschädigung aus.
- Stellen Sie das Produkt auf einer ebenen, stabilen Fläche auf.
- Vermeiden Sie es, das Produkt fallen zu lassen oder dagegen zu schlagen.

**VORSICHT!**

- Legen Sie die 1,5 V AAA-Batterien so in die Fernbedienung ein, dass sie mit den Polaritäten + und - auf dem Produkt übereinstimmen.
- Wenn die Reichweite der Fernbedienung abnimmt, ersetzen Sie die Batterien durch neue.
- Nehmen Sie die Batterien aus der Fernbedienung heraus, wenn sie längere Zeit nicht benutzt wird.

**HINWEIS!**

Die mit dem Produkt gelieferten Batterien können aufgrund der Lagerbedingungen eine kürzere Lebensdauer haben.



## Sicherheit für Kinder und Menschen mit Behinderungen



### **GEFAHR!**

**Gefahr von schweren Verletzungen oder Tod!**

- Halten Sie Kinder unter 8 Jahren von dem Produkt fern, wenn sie nicht ständig beaufsichtigt werden.
- Lassen Sie keine Kabel frei zugänglich für Kinder hängen, wenn Sie das Produkt benutzen oder aufbewahren. Es besteht Strangulationsgefahr und die Gefahr, dass Kinder an den Schnüren des Produkts ziehen und sich dabei verletzen.
- Achten Sie darauf, dass Kinder keine Gegenstände in das Gerät stecken, es besteht Stromschlaggefahr.
- Halten Sie das gesamte Verpackungsmaterial von Kindern fern, es besteht Erstickungsgefahr.



### **WARNUNG!**

**Verletzungsgefahr!**

- Die Reinigung und Bedienung, die vom Benutzer durchgeführt werden kann, darf nicht von Kindern ohne Aufsicht durchgeführt werden.
- Setzen Sie Kinder keinen lauten Geräuschen aus und lassen Sie sie nicht in die Nähe des Produkts kommen. Eine hohe Lautstärke kann zu Gehörschäden und Hörverlust führen.

## Entsorgung



### WARNUNG!

- Die Batterie darf nur von einer Elektrofachkraft ausgebaut werden.
- Das Produkt sollte nur geöffnet werden, um die Batterie zu entsorgen.



Dieses Produkt enthält einen eingebauten Lithium-Ionen-Akku mit 7,4 V, 4000 mAh, und 1,5 V, AAA-Akkus. Entfernen Sie die Batterien, bevor Sie das Produkt entsorgen.

Die europäische Batterierichtlinie 2006/66/EG besagt, dass Batterien nicht mit dem Hausmüll entsorgt werden dürfen. Sie können umweltgefährdende Stoffe enthalten. Leere Batterien können bei einer örtlichen, öffentlichen Sammelstelle oder einem örtlichen Recyclingzentrum abgegeben werden. Um eine Überhitzung infolge eines Kurzschlusses zu vermeiden, müssen die Lithiumbatterien aus dem Produkt entfernt und die Pole mit Isolierband oder anderen Mitteln gegen Kurzschluss geschützt werden.

Entsorgen Sie die Verpackung auf umweltfreundliche Weise. Die Wiederverwertung von Verpackungen unter Beachtung der nationalen und lokalen Vorschriften kann den Verbrauch von Rohstoffen und die Abfallmenge auf den Deponien verringern.

Dieses Produkt ist in Übereinstimmung mit der Europäischen Richtlinie 2012/19/EU, Elektro- und Elektronik-Altgeräte (WEEE), gekennzeichnet. Das Symbol auf dem Produkt oder seiner Verpackung weist darauf hin, dass dieses Produkt nicht als Haushaltsabfall behandelt werden darf. Stattdessen sind sie bei der zuständigen Sammelstelle für das Recycling von Elektro- und Elektronikgeräten abzugeben.

Indem Sie sicherstellen, dass dieses Produkt ordnungsgemäß entsorgt wird, tragen Sie dazu bei, mögliche negative Folgen für die Umwelt und die menschliche Gesundheit zu vermeiden, die andernfalls durch eine unsachgemäße Abfallentsorgung dieses Produkts verursacht werden könnten. Nähere Informationen über das Recycling dieses Produkts erhalten Sie bei der zuständigen kommunalen Behörde für Abfallwirtschaft, bei Ihrem Hausmüllentsorgungsdienst oder in dem Geschäft, in dem Sie das Produkt gekauft haben.

## Entfernen Sie die Batterien zur Entsorgung



### GEFAHR!

- **Die Batterie darf nur von einer Elektrofachkraft ausgebaut werden.**
- **Das Produkt sollte nur geöffnet werden, um die Batterie zu entsorgen.**
- **Schalten Sie das Gerät aus und trennen Sie es vom Stromnetz, bevor Sie das Gerät öffnen, um die Batterie zu entsorgen.**
- **Aus den Batterien auslaufende Chemikalien können Korrosion verursachen. Falls Chemikalien verschüttet werden, entfernen Sie diese mit einem Tuch vom Produkt.**

**WARNUNG!**

Öffnen Sie das Gehäuse der Fernbedienung nicht, außer um das Batteriefach zu öffnen. Die Fernbedienung ist ein Laserprodukt der Klasse 1.

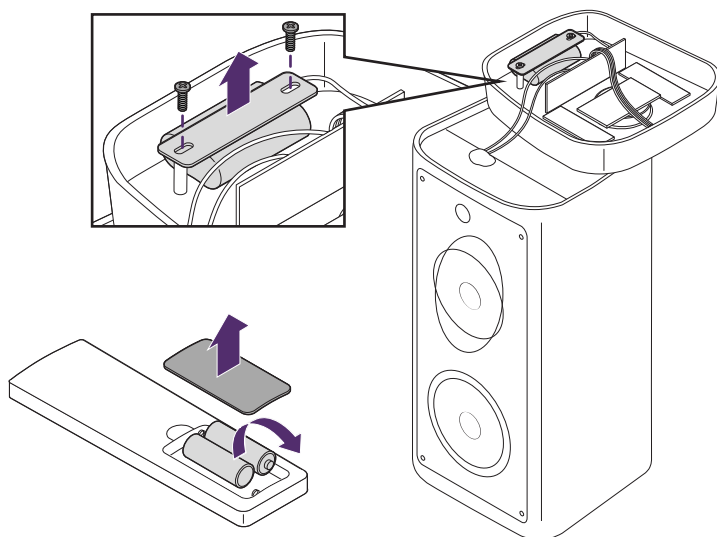
**Entfernen Sie die Batterie aus dem Lautsprecher**

1. Schalten Sie den Lautsprecher aus und trennen Sie ihn vom Stromnetz.
2. Lösen Sie die vier Schrauben an der oberen Abdeckung und heben Sie die obere Abdeckung ab.
3. Schrauben Sie die beiden Schrauben ab, mit dem der Akku befestigt ist.
4. Klemmen Sie die Kabel vom Akku ab.
5. Entsorgen Sie die Batterie bei einer örtlichen, öffentlichen Sammelstelle oder einem örtlichen Recyclingzentrum. Siehe Abschnitt "Entsorgung", Seite 34.

**Entfernen Sie die Batterien aus der Fernbedienung**

1. Schalten Sie den Lautsprecher aus und trennen Sie ihn vom Stromnetz.
2. Öffnen Sie das Batteriefach auf der Rückseite der Fernbedienung.
3. Nehmen Sie die Batterien aus dem Batteriefach.
4. Entsorgen Sie die Batterie bei einer örtlichen, öffentlichen Sammelstelle oder einem örtlichen Recyclingzentrum. Siehe Abschnitt "Entsorgung", Seite 34.

## Auspacken des Partybox-Lautsprechers

**GEFAHR!**

**Halten Sie das gesamte Verpackungsmaterial von Kindern fern, es besteht Erstickungsgefahr.**

Überprüfen Sie die Verpackung und das Produkt auf eventuelle Schäden. Wenn die Verpackung oder das Produkt beschädigt ist, wenden Sie sich an das Transportunternehmen und an den Händler, bei dem Sie das Produkt gekauft haben.

# ÜBERSICHT UND ZUBEHÖR

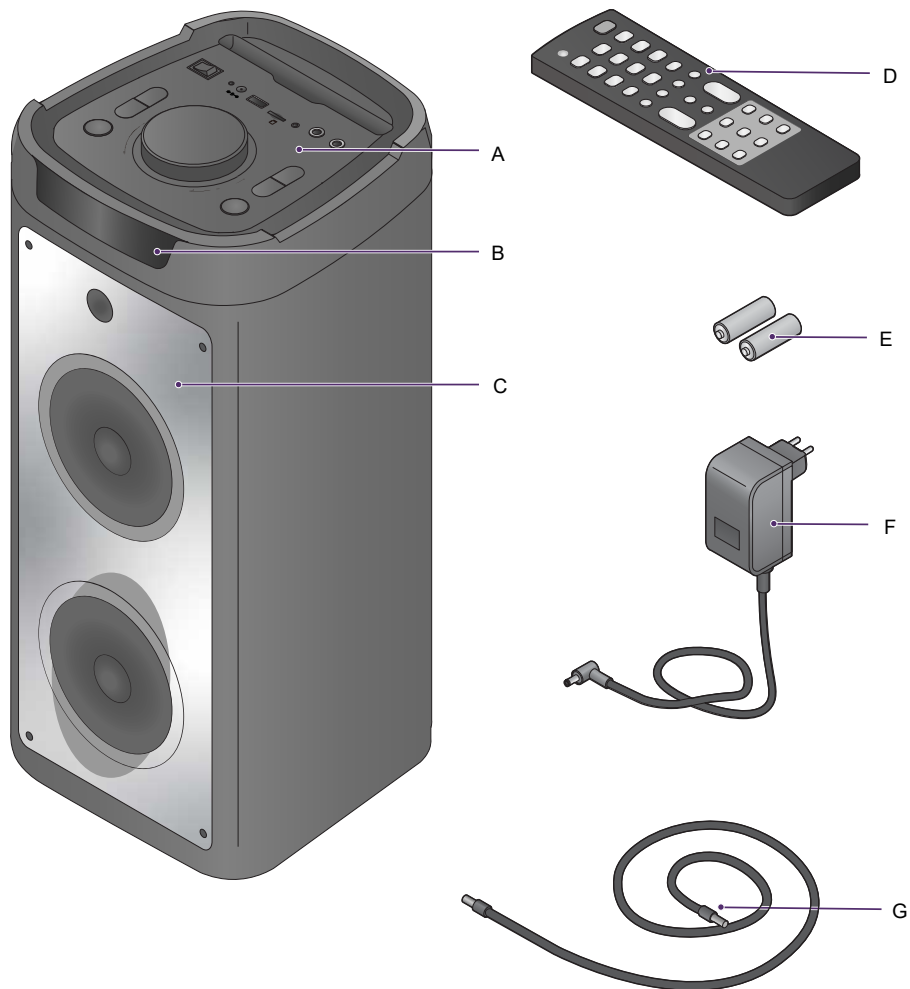

- A** Obere Abdeckung
- B** Anzeige
- C** Lautsprecher
- D** Fernbedienung

- E** 1,5 V, AAA-Batterien
- F** Netzadapter
- G** Audiokabel (3,5 mm)



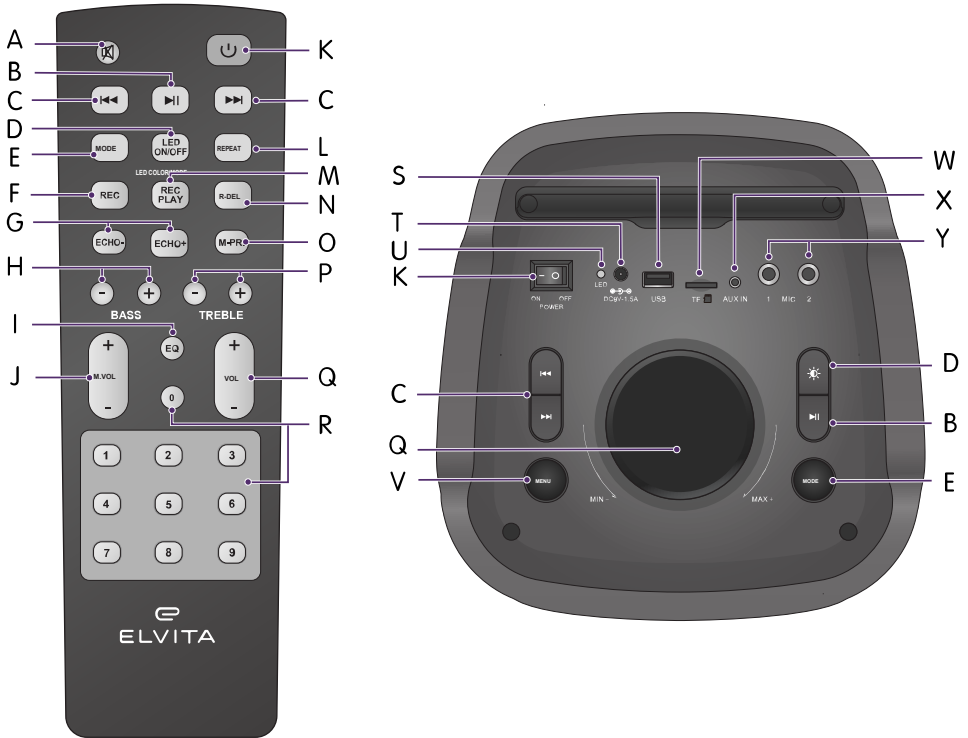

## VERWENDUNG DES PARTYBOX-LAUTSPRECHERS

### Steuerung

Verwenden Sie die Fernbedienung oder das obere Bedienfeld, um den Lautsprecher zu steuern.



## Tastenfunktionen

Tasten	Symbol	Funktion
A. Stumm		Ton ein-/ausschalten
B. Wiedergabe/Pause		<ul style="list-style-type: none"> <li>• Wiedergabe, Pause oder Wiedergabe anhalten</li> <li>• Starten Sie die automatische Abstimmung und speichern Sie alle verfügbaren FM-Kanäle</li> </ul>
C. Voriger/Nächster		<ul style="list-style-type: none"> <li>• Zum vorherigen/nächsten Titel springen oder zum vorherigen/nächsten gespeicherten FM-Kanal wechseln</li> <li>• Lang drücken: Schneller Vorlauf/Rücklauf von Titeln oder manuelle Einstellung des nächsten/vorherigen FM-Kanals</li> </ul>
D. LED-Lichter	Fernbedienung: <b>LED ON/OFF</b> Obere Abdeckung: 	<ul style="list-style-type: none"> <li>• Kurz drücken: Wählen Sie die Farbe der LED-Leuchten.</li> <li>• Lang drücken: Wählen Sie den LED-Beleuchtungsmodus oder schalten Sie die LED-Beleuchtung aus.</li> </ul>
E. Modus	<b>MODE</b>	<ul style="list-style-type: none"> <li>• Umschalten der Eingangs-Audioquelle (Bluetooth, FM-Radio, AUX, USB und microSD)</li> <li>• Langes Drücken von ca. 3 Sekunden zum Ein-/Ausschalten der Tonansagen</li> </ul>
F. Aufnahme	<b>REC</b>	Starten Sie die Aufnahme auf ein USB-Laufwerk oder eine microSD-Karte.

Tasten	Symbol	Funktion
<b>G.</b> Echo -/+	<b>ECHO-/ECHO+</b>	Einstellen der Echostufe
<b>H.</b> Bass -/+	<b>BASS - +</b>	Einstellen der Bassstufe
<b>I.</b> Equalizer	<b>EQ</b>	Umschalten der Equalizer-Modi (pop, rock, jazz, clasicl, flat)
<b>J.</b> Mikrofon-Lautstärke	<b>M.VOL</b>	Mikrofonlautstärke einstellen
<b>K.</b> Ein/Aus	Obere Abdeckung: <b>POWER</b> Fernbedienung: ☰	Obere Abdeckung: Lautsprecher ein-/ausschalten Fernbedienung: <ul style="list-style-type: none"> <li>• Kurz drücken: Das LED-Panel ein-/ausschalten</li> <li>• Lang drücken: Standby-Modus ein-/ausschalten</li> </ul>
<b>L.</b> Repeat (Wiederholen)	<b>REPEAT</b>	1. Titel wiederholen
<b>M.</b> Rec play (Aufnahme Abspielen)	<b>REC PLAY</b>	Abspielen der Aufnahme
<b>N.</b> R-Del	<b>R-DEL</b>	Löschen der Aufnahme
<b>O.</b> M-Pri	<b>M-PRI</b>	Die Mikrofonpriorität ein-/ausschalten. <ul style="list-style-type: none"> <li>• Drücken Sie <b>M-PRI</b>, um die Musikwiedergabe stummzuschalten und stattdessen den Ton vom Mikrofon zu hören. <b>PON</b> wird angezeigt.</li> <li>• Drücken Sie erneut, um die Priorität auszuschalten, und das Mikrofon ertönt zur gleichen Zeit wie die Musik.</li> </ul>
<b>P.</b> Treble -/+	<b>TREBLE - +</b>	Einstellen des Treble-Pegels



<b>Tasten</b>	<b>Symbol</b>	<b>Funktion</b>
<b>Q.</b> Drehknopf	-	Lautstärke hoch/runter einstellen
<b>R.</b> Nummernanzeige	<b>0,1,2,3,4,5,6,7,8,9</b>	Wählen Sie einen Titel über die Nummernanzeige aus. Um einen Titel mit zwei Nummern auszuwählen, zum Beispiel Titel 10, drücken Sie zuerst die Taste 1 und dann die Taste 0.
<b>S.</b> USB	<b>USB</b>	USB-Laufwerkseingang
<b>T.</b> Netzadapter-Eingang	<b>DC9V-1.5A</b>	Leistungsaufnahme des Netzadapters
<b>U.</b> Ladeanzeige	<b>LED</b>	Ladestandsanzeige für Strom/Akku
<b>V.</b> Menü	<b>MENU</b>	<ul style="list-style-type: none"> <li>• Umschalten zwischen den Modi (Treble, Bass, Echo, Mikrofon)</li> <li>• Verwenden Sie den Drehknopf, um den Pegel des Modus einzustellen</li> </ul> <p><b>Langes Drücken für mehr als 3 Sekunden: Den Lautsprecher auf die Werkseinstellungen zurücksetzen.</b></p>
<b>W.</b> MicroSD-Eingang	<b>TF</b>	Wiedergabe von microSD-Karten verwenden
<b>X.</b> AUX-Eingang (3,5 mm)	<b>AUX IN</b>	Zum Anschluss einer externen Audioquelle
<b>Y.</b> Mikrofon 1 und 2 Eingang (6,3 mm)	<b>MIC</b>	Eingang für Mikrofon 1 und 2.

## Grundlegende Bedienung

### Laden des Partybox-Lautsprechers

Laden Sie den Partybox-Lautsprecher vor der ersten Verwendung auf.

**GEFAHR!**

**Stecken Sie keine anderen Gegenstände als das mitgelieferte Stromkabel in den Netzeingang.**

**WARNUNG!**

Bevor Sie das Gerät an das Stromnetz anschließen, vergewissern Sie sich, dass die Anschlussparameter des Geräts (Sicherungswert, Spannung und Frequenz) mit denen des Stromnetzes übereinstimmen. Wenden Sie sich im Zweifelsfall an eine Elektrofachkraft.

- Die Betriebsspannung des Produkts beträgt 230 V, 50 Hz.
- Der Akku ist nach 6 Stunden vollständig geladen.

1. Schließen Sie den Netzadapter an das Stromnetz und an den Netzeingang auf der Oberseite des Geräts an.

Der Lautsprecher wird geladen.

Die LED-Anzeige leuchtet grün, wenn der Lautsprecher vollständig aufgeladen ist.

Der Akku ist nach 6 Stunden vollständig geladen.

**HINWEIS! Laden Sie den Lautsprecher auf, wenn:**

- die LED-Anzeige rot leuchtet
- der Ton verzerrt ist
- der Ton schwach ist
- der Lautsprecher sich ausschaltet

**HINWEIS! Im Akkubetrieb beträgt die Wiedergabezeit je nach eingestellter Lautstärke etwa 2 bis 8 Stunden.**

### Einschalten und Ausschalten des Lautsprechers

**GEFAHR!**

**Bevor Sie das Gerät an das Stromnetz anschließen, vergewissern Sie sich, dass die Anschlussparameter des Geräts (Sicherungswert, Spannung und Frequenz) mit denen des Stromnetzes übereinstimmen. Wenden Sie sich im Zweifelsfall an eine Elektrofachkraft.**

**VORSICHT!**

Schalten Sie das Gerät aus und trennen Sie es vom Stromnetz, wenn Sie es für längere Zeit nicht benutzen wollen.

## Einschalten und Ausschalten des Lautsprechers

1. Schließen Sie den Lautsprecher an das Stromnetz an oder ziehen Sie den Netzadapter vom Lautsprecher ab und verwenden Sie die Stromversorgung über den eingebauten Akku.

**HINWEIS! Das LED-Display und die LED-Anzeige leuchten auf, wenn der Lautsprecher eingeschaltet wird.**

2. Drücken Sie **-** auf dem oberen Bedienfeld, um den Lautsprecher einzuschalten. Verwenden Sie den Lautstärkedrehknopf, um die Lautstärke einzustellen.
3. Drücken Sie **o** auf dem oberen Bedienfeld, um den Lautsprecher auszuschalten.  
**HINWEIS! Drücken Sie bei längerem Nichtgebrauch OFF und schalten Sie den Lautsprecher aus, und ziehen Sie den Netzadapter aus der Steckdose.**

## Standby-Modus aktivieren

1. Halten Sie **U** auf der Fernbedienung gedrückt, um in den Standby-Modus zu wechseln.
2. Drücken Sie **U** auf der Fernbedienung, um den Standby-Modus zu beenden.

## Den Bluetooth-Modus verwenden

Der Lautsprecher kann innerhalb einer Reichweite von 10 Metern über Bluetooth mit einem anderen Gerät verbunden werden.

1. Drücken Sie **MODE** und wählen Sie **Blue** auf dem Lautsprecher, um den Bluetooth-Modus zu aktivieren.  
**Blue** blinkt langsam auf der Anzeige und das Gerät ist bereit für die Kopplung.
2. Schalten Sie auf dem anderen Gerät den Bluetooth-Modus ein.
3. Wählen Sie den Namen des Lautsprechers auf dem Gerät aus, das mit dem Lautsprecher verbunden werden soll.

Die Verbindung ist stabil, wenn **Blue** nicht mehr blinkt.

**HINWEIS! Wenn auf dem Gerät, das eine Verbindung mit dem Lautsprecher herstellen möchte, ein Passwort erforderlich ist, geben Sie 0000 ein.**

4. Starten Sie die Wiedergabe auf dem gekoppelten Gerät und stellen Sie die Lautstärke am Gerät oder am Lautsprecher ein.

Der Ton des gekoppelten Geräts wird über den Lautsprecher wiedergegeben.

**HINWEIS!**

- Verwenden Sie den Lautstärkedrehknopf auf dem Bedienfeld oder drücken Sie **+/-** auf der Fernbedienung, um die Lautstärke während der Wiedergabe einzustellen. Die eingestellte Lautstärke erscheint auf der Anzeige.
- Drücken Sie **MENU** auf dem oberen Bedienfeld, um durch die verfügbaren Modi zu schalten; Treble, Bass, Echo. Verwenden Sie den Lautstärkedrehknopf auf dem Bedienfeld oder drücken Sie **+/-** auf der Fernbedienung, um den Pegel des Modus einzustellen.
- Drücken Sie **EQ** auf der Fernbedienung, um die gewünschte Equalizer-Voreinstellung auszuwählen; Pop, Rock, Jazz, Clasical, Flat.

**HINWEIS! Sobald der Lautsprecher über Bluetooth mit einem anderen Gerät verbunden ist, wird die Verbindung automatisch wiederhergestellt, wenn die Musikwiedergabe neu gestartet wird.**

5. Schalten Sie den Bluetooth-Modus am Gerät oder am Lautsprecher aus, um die Wiedergabe im Bluetooth-Modus zu beenden.

## Verwenden Sie die TWS-Verbindungsfunktion

**True wireless stereo (TWS)** Bluetooth-Verbindung, kann nur zwischen zwei identischen Lautsprechern verwendet werden. Mit dieser Funktion können Sie mit den Lautsprechern und einem gekoppelten Bluetooth-Gerät echten Stereoklang wiedergeben.

1. Schalten Sie Bluetooth auf dem Gerät ein, das Sie zum Koppeln mit den Lautsprechern ausgewählt haben.
2. Beide Lautsprecher einschalten, siehe Abschnitt "Einschalten und Ausschalten des Lautsprechers", Seite 42.
3. Drücken Sie **MODE** und wählen Sie **Blue** auf dem Lautsprecher. Der Bluetooth-Modus ist eingeschaltet. **Blue** blinkt langsam auf der Anzeige und das Gerät ist bereit für die Kopplung.
4. Halten Sie  2 Sekunden lang auf einem der Lautsprecher gedrückt. Die Suche nach dem anderen Lautsprecher beginnt. **SLAV** blinkt auf der Anzeige. Beide Lautsprecher werden automatisch miteinander gekoppelt. **SLAV** wird angezeigt. Ein Lautsprecher gibt den linken Kanal und der andere Lautsprecher den rechten Kanal wieder.



**HINWEIS! Blue wird auf dem Master-Lautsprecher angezeigt. SLAV wird auf dem Slave-Lautsprecher angezeigt.**

5. Wenn kein Lautsprecher über Bluetooth mit einem externen Gerät verbunden ist, schließen Sie das ausgewählte externe Gerät an und schalten Sie die Musik ein, siehe Abschnitt "Den Bluetooth-Modus verwenden", Seite 43.  
Die Musikwiedergabe erfolgt gleichzeitig aus beiden Lautsprechern in echtem Stereoklang über Bluetooth.
6. Halten Sie  gedrückt, um den TWS-Kopplungsmodus zu beenden.  
**HINWEIS! Wenn einer der beiden Lautsprecher bereits mit einem anderen Lautsprecher gekoppelt ist, muss der TWS-Kopplungsmodus zuerst aufgehoben werden. Andernfalls können die beiden Lautsprecher nicht erfolgreich gekoppelt werden.**

## Die USB-Wiedergabefunktion verwenden



Wiedergabe von Dateien von einem USB-Laufwerk mit einer Kapazität von bis zu 16 GB.

Der Lautsprecher kann das MP3/WMA-Format in einer Audioqualität wiedergeben, die mit der einer CD vergleichbar ist.

1. Stecken Sie ein USB-Laufwerk in den **USB**-Anschluss an der Oberseite.  
Das USB-Laufwerk muss Audiodateien im MP3/WMA-Format enthalten.  
Der Lautsprecher schaltet automatisch auf den Eingang des USB-Laufwerks um, auch wenn zuvor ein anderer Eingang gewählt wurde.  
**HINWEIS!**
  - Die Wiedergabe des ausgewählten Mediums beginnt automatisch bei der ersten Audiodatei. Wenn die Wiedergabe nicht automatisch beginnt, drücken Sie , um sie zu starten.
  - Der Lautsprecher schaltet automatisch auf den Eingang des USB-Laufwerks um, auch wenn zuvor ein anderer Eingang gewählt wurde.
2. Drücken Sie kurz  oder  auf der Fernbedienung, um zum vorherigen oder nächsten Titel zu springen.  
Die Wiedergabe über ein USB-Laufwerk ist identisch mit der Wiedergabe von einer microSD-Karte.

**HINWEIS! Drücken Sie lange auf  oder  auf dem Lautsprecher oder der Fernbedienung, um den aktuellen Titel vor- oder zurückzuspulen.**

**HINWEIS!**

- Verwenden Sie den Lautstärkedrehknopf auf dem Bedienfeld oder drücken Sie  auf der Fernbedienung, um die Lautstärke während der Wiedergabe einzustellen. Die eingestellte Lautstärke erscheint auf der Anzeige.
- Drücken Sie **MENU** auf dem oberen Bedienfeld, um durch die verfügbaren Modi zu schalten; Treble, Bass, Echo. Verwenden Sie den Lautstärkedrehknopf auf dem Bedienfeld oder drücken Sie  auf der Fernbedienung, um den Pegel des Modus einzustellen.
- Drücken Sie **EQ** auf der Fernbedienung, um die gewünschte Equalizer-Voreinstellung auszuwählen; Pop, Rock, Jazz, Classical, Flat.

## Die Mikrofon-Wiedergabefunktion verwenden

Schließen Sie ein oder zwei Mikrofone an den Partybox-Lautsprecher an.

1. Schließen Sie ein Mikrofonkabel (nicht mitgeliefert) an den Eingang **MIC 1** und/oder **MIC 2** auf der Oberseite an.
2. Drücken Sie **M.VOL +/-** auf der Fernbedienung, um die Lautstärke einzustellen.  
**HINWEIS!**
  - Drücken Sie **ECHO-/ECHO+**, um die Echostufe einzustellen.
  - Drücken Sie **M-PRI**, um die Musikwiedergabe stummzuschalten und stattdessen den Ton vom Mikrofon zu hören. Drücken Sie **M-PRI** erneut, um die Musikwiedergabe einzuschalten.

## Aufnahme auf USB-Laufwerk oder microSD-Karte vom angeschlossenen Mikrofon

Nehmen Sie Audio im MP3-Format von einem Mikrofon auf ein angeschlossenes USB-Laufwerk oder eine microSD-Karte auf.

Auf dem USB-Laufwerk und auf der microSD-Karte muss freier Speicherplatz vorhanden sein.

1. Stecken Sie eine microSD-Karte in den **TF** Karteneingang an der Oberseite oder ein USB-Laufwerk in den USB-Eingang an der Oberseite.  
**HINWEIS! Setzen Sie die microSD-Karte in der richtigen Richtung ein.**
2. Schließen Sie ein Mikrofon an **MIC 1** oder **MIC 2** an.
3. Den Lautsprecher einschalten, siehe Abschnitt "Einschalten und Ausschalten des Lautsprechers", Seite 42.
4. Drücken Sie kurz **MODE**, um die microSD- oder USB-Laufwerksquelle auszuwählen.
5. Drücken Sie **REC** auf der Fernbedienung, um in das Mikrofon zu sprechen oder zu singen. Die Aufnahme des Tons vom Mikrofon in die Audiodatei auf der microSD- oder USB-Festplatte beginnt.
6. Drücken Sie **REC PLAY** auf der Fernbedienung, um den aufgenommenen Ton abzuspielen.  
**HINWEIS!**
  - Verwenden Sie den Lautstärkedrehknopf auf dem Bedienfeld oder drücken Sie **+-** auf der Fernbedienung, um die Lautstärke während der Wiedergabe einzustellen. Die eingestellte Lautstärke erscheint auf der Anzeige.
  - Drücken Sie **MENU** auf dem oberen Bedienfeld, um durch die verfügbaren Modi zu schalten; Treble, Bass, Echo. Verwenden Sie den Lautstärkedrehknopf auf dem Bedienfeld oder drücken Sie **+-** auf der Fernbedienung, um den Pegel des Modus einzustellen.
  - Drücken Sie **EQ** auf der Fernbedienung, um die gewünschte Equalizer-Voreinstellung auszuwählen; Pop, Rock, Jazz, Clasical, Flat.

Um eine Aufnahme von der microSD-Karte oder dem USB-Laufwerk zu löschen, drücken Sie **R-DEL** auf der Fernbedienung.

## Verwendung des FM-Radios

### Schalten Sie das FM-Radio ein

1. Den Lautsprecher einschalten, siehe Abschnitt "Einschalten und Ausschalten des Lautsprechers", Seite 42.
2. Drücken Sie **MODE** auf dem oberen Bedienfeld und wählen Sie die Audioquelle FM-Radio. Eine FM-Anzeige und die Frequenznummer leuchten auf der Anzeige.



**Ziehen Sie die UKW-Antenne so weit wie möglich aus, um einen optimalen Radioempfang zu gewährleisten.**

### Abstimmen und Speichern von Radiosendern

1. Drücken Sie  auf dem Bedienfeld oder auf der Fernbedienung, um alle verfügbaren Radiosender automatisch einzustellen und im Speicher der Lautsprecher zu speichern.
2. Drücken Sie kurz **▶▶** oder **◀◀** auf der Fernbedienung, um den Radiosender zu wechseln. Ein kurzer Druck schaltet jeweils einen Radiosender um.

**HINWEIS! Drücken Sie lange auf ▶▶ oder ◀◀ auf dem Gerät oder der Fernbedienung, um die kontinuierliche manuelle Abstimmung zu verwenden. Der Sendersuchlauf wird gestoppt, wenn ein Radiosender mit einem guten Signal eingestellt ist.**

#### HINWEIS!

- Verwenden Sie den Lautstärkedrehknopf auf dem Bedienfeld oder drücken Sie **+-** auf der Fernbedienung, um die Lautstärke während der Wiedergabe einzustellen. Die eingestellte Lautstärke erscheint auf der Anzeige.
- Drücken Sie **MENU** auf dem oberen Bedienfeld, um durch die verfügbaren Modi zu schalten; Treble, Bass, Echo. Verwenden Sie den Lautstärkedrehknopf auf dem Bedienfeld oder drücken Sie **+-** auf der Fernbedienung, um den Pegel des Modus einzustellen.
- Drücken Sie **EQ** auf der Fernbedienung, um die gewünschte Equalizer-Voreinstellung auszuwählen; Pop, Rock, Jazz, Clasicl, Flat.

Beim Aus- und Einschalten des FM-Modus wird der zuletzt gehörte Radiosender eingestellt.

## Wiedergabe von microSD-Karten verwenden

Wiedergabe von Dateien von einer microSD-Karte mit einer Kapazität von bis zu 16 GB.

Der Lautsprecher kann das MP3/WMA-Format in einer Audioqualität wiedergeben, die mit der einer CD vergleichbar ist.

1. Stecken Sie eine microSD-Karte in den Eingang **TF**. Die Medien müssen Audiodateien enthalten. Der Lautsprecher schaltet automatisch auf den microSD-Eingang um, auch wenn zuvor ein anderer Eingang gewählt wurde.

**HINWEIS!**

- Setzen Sie die Karte in der richtigen Richtung ein.
- Die Wiedergabe des ausgewählten Mediums beginnt automatisch bei der ersten Audiodatei. Wenn die Wiedergabe nicht automatisch beginnt, drücken Sie **▶▶**, um sie zu starten.

2. Drücken Sie kurz **▶▶** oder **◀◀** auf der Fernbedienung, um den Titel vor- oder zurückzuspulen. Die Wiedergabe mit einer microSD-Karte erfolgt auf die gleiche Weise wie die Wiedergabe von einem USB-Medium.

**HINWEIS! Drücken Sie lange auf ▶▶ oder ◀◀ auf dem Lautsprecher oder der Fernbedienung, um den aktuellen Titel vor- oder zurückzuspulen.****HINWEIS!**

- Verwenden Sie den Lautstärkedrehknopf auf dem Bedienfeld oder drücken Sie **+/-** auf der Fernbedienung, um die Lautstärke während der Wiedergabe einzustellen. Die eingestellte Lautstärke erscheint auf der Anzeige.
- Drücken Sie **MENU** auf dem oberen Bedienfeld, um durch die verfügbaren Modi zu schalten; Treble, Bass, Echo. Verwenden Sie den Lautstärkedrehknopf auf dem Bedienfeld oder drücken Sie **+/-** auf der Fernbedienung, um den Pegel des Modus einzustellen.
- Drücken Sie **EQ** auf der Fernbedienung, um die gewünschte Equalizer-Voreinstellung auszuwählen; Pop, Rock, Jazz, Classical, Flat.

## Anschließen einer externen Tonquelle

Schließen Sie z. B. ein Fernsehgerät oder ein anderes Audiogerät an Ihren Lautsprecher an.



1. Schließen Sie das Audiokabel an den **AUX IN**-Eingang des Lautsprechers an.
2. Stecken Sie die andere Seite des Kabels in den Ausgang des anzuschließenden Geräts.
3. Drücken Sie kurz **MODE** auf dem Bedienfeld oder auf der Fernbedienung und wählen Sie **LINE**.
4. Starten Sie die Wiedergabe und stellen Sie die Lautstärke am gekoppelten Gerät oder am Lautsprecher ein.

#### **HINWEIS!**

- Verwenden Sie den Lautstärkedrehknopf auf dem Bedienfeld oder drücken Sie **+/-** auf der Fernbedienung, um die Lautstärke während der Wiedergabe einzustellen. Die eingestellte Lautstärke wird angezeigt.
- Drücken Sie **MENU** auf dem oberen Bedienfeld, um durch die verfügbaren Modi zu schalten; Treble, Bass, Echo. Verwenden Sie den Lautstärkedrehknopf auf dem Bedienfeld oder drücken Sie **+/-** auf der Fernbedienung, um den Pegel des Modus einzustellen. Drücken Sie **ECHO-/ECHO+** auf der Fernbedienung, um die Echostufe einzustellen.
- Drücken Sie **EQ** auf der Fernbedienung, um die gewünschte Equalizer-Voreinstellung auszuwählen; Pop, Rock, Jazz, Clasicl, Flat.

## **Anschließen anderer externer Geräte**

1. Schließen Sie ein Audiokabel an den 3,5-mm-Eingang **AUX IN** oder an den 6,3-mm-Eingang **MIC 1** oder **MIC 2** an.
2. Drücken Sie **MODE**, um die bevorzugte Audioquelle auszuwählen.

## FEHLERSUCHE

Verwenden Sie diese Tabelle, um Probleme mit Ihrer Partybox-Lautsprecher zu lösen.



### GEFAHR!

- **Versuchen Sie nicht, Reparaturen selbst durchzuführen. Manipulationen am Gerät und nicht fachmännische Reparaturen können zu Verletzungen oder Schäden am Gerät führen. Außerdem wird dadurch die Garantie ungültig. Wenden Sie sich stattdessen an einen Servicetechniker.**
- **Öffnen Sie nicht das Gehäuse des Produkts, es besteht die Gefahr von Verletzungen oder Schäden am Produkt.**
- **Das Produkt enthält keine vom Benutzer zu wartenden Teile. Wartung und Reparaturen dürfen nur von qualifiziertem Personal durchgeführt werden. Wenden Sie sich an den Elvita-Support, wenn das Produkt repariert werden muss oder in einem der genannten Fälle:**
  - **Das Produkt ist Regen oder Feuchtigkeit ausgesetzt worden.**
  - **Das Produkt ist heruntergefallen und beschädigt worden.**
  - **Das Produkt funktioniert nicht ordnungsgemäß oder sein Betrieb ist beeinträchtigt.**

Problem	Lösung
Der Strom ist eingeschaltet, aber es kommt kein Ton aus dem Lautsprecher	Prüfen Sie, ob der Lautsprecher richtig angeschlossen ist.
	Stellen Sie sicher, dass die Lautstärke nicht auf die niedrigste Stufe eingestellt ist.
	Stellen Sie sicher, dass die Audiodatei vom Lautsprecher unterstützt wird.
	Schließen Sie den Lautsprecher mit einem anderen Audiokabel an ein anderes Gerät an.
Der Lautsprecher lässt sich nicht einschalten	Prüfen Sie, ob das Stromkabel eingesteckt ist und ob der Strom eingeschaltet ist.
	Prüfen Sie, ob der Netzschalter auf ON gestellt ist.
Bluetooth-Signal wird unterbrochen	Die Entfernung zwischen dem Bluetooth-Gerät und den Lautsprechern beträgt mehr als 10 m
Während der Suche findet das Bluetooth-Gerät mehrere andere Bluetooth-Geräte	Um ein Echo (Rückkopplung) zu vermeiden, halten Sie das Bluetooth-Gerät nicht zu nahe an den Lautsprecher. Warten Sie, bis die Suche abgeschlossen ist, und wählen Sie den zu koppelnden Lautsprecher aus.

Problem	Lösung
Es ist kein Ton vom Mikrofon zu hören	Schließen Sie das Mikrofon ordnungsgemäß an den Eingang <b>MIC 1</b> oder <b>MIC 2</b> an.
	Prüfen Sie, ob der Mikrofonschalter eingeschaltet ist.
	Die Mikrofonlautstärke ist auf der niedrigsten Stufe, drücken Sie <b>M.VOL</b> und +, um die Mikrofonlautstärke zu erhöhen.
Probleme mit FM-Radio	Umschalten zum nächsten Radiosender
	Die Radiokanäle können nicht gefunden werden. Verlängern Sie die FM-Antenne
	Installieren Sie die Antenne in einem anderen Winkel
Kein Ton bei der Wiedergabe von USB/SD-Medien	Fehler im Audioformat. Überprüfen Sie das Audioformat. Die kompatiblen Titelformate sind MP3 und WMA
	Setzen Sie die USB/SD-Karte richtig ein
Fehler in der Audiodatei	Überprüfen und Ändern der Audiodatei

## TECHNISCHE DATEN

Nettogewicht	5,5 kg
Höhe	616 mm
Breite	268 mm
Tiefe	271 mm
Batterietyp	Lithium-Ionen 7,4 V, 4.000 mAh
Batterielaufzeit	Bis zu 8 Stunden
Ladedauer	6 Stunden
Bluetooth Version	5.0
Bluetooth Profil	A2DP, AVRCP
Bluetooth Frequenzbereich	2,402 - 2,480 Ghz
Leistung	50 W
Stromnetz	230 V, 50 Hz (AC -Adapter)
Leistungsaufnahme	11,5 W
Länge des Stromkabels	1 m
AUDIO Ausgangsleistung	50 W (RMS)
AUX Eingang	3,5 mm mini
Mikrofoneingang	6,3 mm
Frequenzbereich	20 Hz - 20 kHz
Verzerrung	10 % oder weniger
MP3 Bitrate	32 - 320 kbps
Tieftöner	2x8"
Hochtöner	1x1"
FM Radio	87,5 MHz ~ 108 MHz
USB Format	FAT16, FAT32
USB Dateiformat	MP3, WMA
Kennung des Modells	EPB500



## LÄS DETTA!



### **VARNING!**

Läs säkerhetsinformationen och alla instruktioner innan du installerar eller använder denna produkt. Använd endast denna produkt så som beskrivs i dessa anvisningar. Tillverkaren ansvarar inte för skador som uppkommer genom felaktig användning.

### **Hitta modellkoden**

Modellkoden är tryckt på en etikett på produkten.

## SÄKERHET

Läs instruktionerna noga innan du installerar och använder produkten. Spara instruktionerna och förvara dem nära produkten för framtida bruk. Alla garantier förlorar sin giltighet om dessa instruktioner inte efterlevs.

### Uppmaningar

**FARA!**

Används när det finns risk för personskada eller dödsfall.

**VARNING!**

Används när det finns risk för personskada.

**FÖRSIKTIGHET!**

Används när det finns risk för skada på produkten.

**OBS!**

Allmän information som du bör känna till.



Hjälpsamma tips som du kan ha nytta av.

### Avsedd användning

Denna produkt är endast avsedd för hushållsbruk inomhus. All annan användning kan medföra funktionsfel och gör att garantin upphör att gälla.

## Allmän säkerhet



### **FARA!**

Risk för allvarliga personskador eller dödsfall!

- Ta inte isär produkten och ta inte bort produktens skyddskåpor. Det föreligger risk för elstötar, personskador och/eller skador på produkten.
- Utsätt inte produkten för vatten eller andra vätskor, det kan innebära risk för dödsfall eller allvarliga personskador.
- Installera inte produkten nära eld eller vatten.
- Använd inte produkten i industrimiljöer eller utomhus.
- För inte in några föremål i produktens uttag förutom de medföljande eller rekommenderade tillbehören.
- För inte in ledande föremål i andra uttag eller ingångar på produkten.
- Använd inte produkten vid åska, då föreligger risk för felfunktion och elstötar.



### **FARA!**

Försök inte att utföra några reparationer själv. Ändringar av produkten och reparation utförd av lekman kan orsaka elstötar, personskador eller skador på produkten. Det medför också att garantin blir ogiltig.

Produkten innehåller inga delar som kan underhållas av användaren. Underhåll och reparationer får endast utföras av kvalificerad personal. Kontakta Elvita-support om produkten behöver repareras eller i följande fall:

- Produkten har utsatts för regn eller fukt.
- Produkten har tappats och skadats.
- Produkten fungerar inte som den ska eller dess funktion är påverkad.



### **FARA!**

- Öppna inte produktens kåpa, det innebär risk för personskador eller skador på produkten.
- Batteriet får endast demonteras av en kvalificerad elektriker.
- Produkten får endast öppnas för att kassera batteriet.
- Slå av och koppla bort produkten från elnätet innan produkten öppnas för att kassera batteriet.



### **VARNING!**

Explosionsrisk!

Utsätt inte produkten för direkt solljus och håll produkten borta från värmekällor.



**VARNING!**

Risk för elstötar!

- Innan du ansluter produkten till elnätet ska du kontrollera att produktens anslutningsparametrar (säkringsstorlek, spänning och frekvens) matchar strömförsörjningen. Fråga en kvalificerad elektriker om du är osäker.
- Använd inte produkten i fuktiga miljöer, vid regn eller nära vatten.
- Se till att strömsladden inte kommer i kontakt med vassa föremål.

**VARNING!**

Risk för personskador!

- För att undvika personskador på dig själv och andra ska du vara uppmärksam på din omgivning i situationer som kräver det. När produkten används kan det medföra ändrad och/eller minskad uppfattning av omgivningsljud.
- Sänk inte ned produkten i vatten eller andra vätskor.
- Justera volymen till rekommenderade decibelnivåer (dBA), exponering för höga ljud kan orsaka hörselnedsättning och hörselskador. Maximal dBA-nivå för den här produkten är 93 dBA uppmätt på 1 meters avstånd.
- Koppla bort produkten från nätspänning om den har utsatts för vatten eller andra vätskor.
- Placera inte produkten i närheten av elektromagnetisk strålning eller t.ex. förstärkare.
- Utsätt inte produkten för temperaturer över 45 °C eller under 0 °C, inte ens när den är avstängd. Det kan skada de interna komponenterna i produkten.
- Täck inte över produkten med något material, otillräcklig ventilation kan orsaka överhettning och/eller förkorta produktens livslängd.
- Placera inte produkten i utrymmen där det samlas damm.

**VARNING!**

- Öppna inte fjärrkontrollens kåpa utom för att öppna batterifacket. Fjärrkontrollen är en Klass 1 laserprodukt.
- Felaktig användning av batterierna kan orsaka elektrolytläckage eller explosion.
- Kemikalier som läcker från batterierna kan orsaka korrosion. Vid kemikaliespill torkar du av det från produkten med en trasa.
- Använd inte olika typer av batterier med olika specifikationer.
- Använd inte gamla och nya batterier tillsammans, det innebär risk för elektrolytläckage från det gamla batteriet.
- Ta ur batterierna så fort de är urladdade.

**FÖRSIKTIGHET!**

- Se till att alla kablar är säkert och korrekt anslutna.
- Slå inte på och av produkten för ofta.
- Slå av produkten och koppla bort den från elnätet om den inte ska användas under längre tid.
- Dra inte i kablarna utan dra i kontaktstyckena när du kopplar från dem från produkten och/eller elnätet.
- Bind inte ihop kablarna och linda inte ihop dem.
- Utsätt inte kablarna för mekanisk påfrestning eller skada.
- Placera produkten på ett plant och stabilt underlag.
- Undvik att tappa produkten eller utsätta den för slag.

**FÖRSIKTIGHET!**

- Sätt i 1,5 V, AAA-batterier i fjärrkontrollen, så att det stämmer med polariteten, + och -, på produkten.
- Byt batterierna mot nya om fjärrkontrollens räckvidd minskar.
- Ta ur batterierna ur fjärrkontrollen om den inte ska användas under längre tid.

**OBS!**

Batterierna som medföljer produkten kan ha kortare livslängd på grund av lagringsförhållandena.

## Säkerhet för barn och personer med funktionsnedsättningar

**FARA!**

Risk för allvarliga personskador eller dödsfall!

- **Håll barn under 8 års ålder borta från produkten såvida de inte övervakas kontinuerligt.**
- **Låt inga kablar hänga löst tillgängliga för barn när produkten används eller förvaras. Det föreligger strykningsrisk och barn som drar i produktens kablar kan orsaka personskador.**
- **Se till att barn inte för in föremål i produkten, det finns risk för elstötar.**
- **Håll allt förpackningsmaterial utom räckhåll för barn eftersom det föreligger kvävningrisk.**

**VARNING!**

Risk för personskador!

- Den rengöring och handhavande som kan utföras av användaren får inte utföras av oövervakade barn.
- Utsätt inte barn för höga ljud och låt dem inte befinna sig nära produkten. Höga ljud kan orsaka hörselnedsättning och hörselskador.

## Avfallshantering



### VARNING!

- Batteriet får endast demonteras av en kvalificerad elektriker.
- Produkten får endast öppnas för att kassera batteriet.



Den här produkten innehåller ett inbyggt litiumjonbatteri, 7,4 V, 4000 mAh, och 1,5 V, AAA-batterier. Avlägsna batterierna innan du kasserar produkten.

Europaparlamentets och rådets direktiv 2006/66/EG fastställer att det inte är tillåtet att kasta batterier i hushållsavfallet. De kan innehålla ämnen som är skadliga för miljön. Urladdade batterier kan lämnas till återvinningsstationer eller återvinningscentraler. För att undvika överhettning till följd av kortslutning måste batterierna tas ur produkten och polerna skyddas med isoleringstejp eller på annat sätt för att skydda mot kortslutning.

Kassera förpackningen på ett miljövänligt sätt. Återvinn förpackningen i enlighet med lokala lagar och föreskrifter, för att reducera förbrukningen av råmaterial och mark som används för deponering av avfall.

Denna produkt är märkt i enlighet med WEEE-direktivet 2012/19/EU om avfall som utgörs av eller innehåller elektriska eller elektroniska produkter. Symbolen på produkten (eller på dess förpackning) indikerar att produkten inte ska behandlas som normalt hushållsavfall. Istället ska den lämnas till tillämpligt insamlingsställe för återvinning av elektrisk och elektronisk utrustning.

Genom att avfallshandla denna produkt på korrekt sätt förhindrar du att den utgör negativ påverkan på miljö och människors hälsa, vilket hade varit fallet om den inte avfallshandlades korrekt. För mer information om återvinning av produkten, kontakta lokala myndigheter som ansvarar för avfallshantering eller butiken där du köpte produkten.

## Borttagning av batterier för kassering



### FARA!

- **Batteriet får endast demonteras av en kvalificerad elektriker.**
- **Produkten får endast öppnas för att kassera batteriet.**
- **Slå av och koppla bort produkten från elnätet innan produkten öppnas för att kassera batteriet.**
- **Kemikalier som läcker från batterierna kan orsaka korrosion. Vid kemikaliespill torkar du av det från produkten med en trasa.**



### VARNING!

Öppna inte fjärrkontrollens kåpa utom för att öppna batterifacket. Fjärrkontrollen är en Klass 1 laserprodukt.

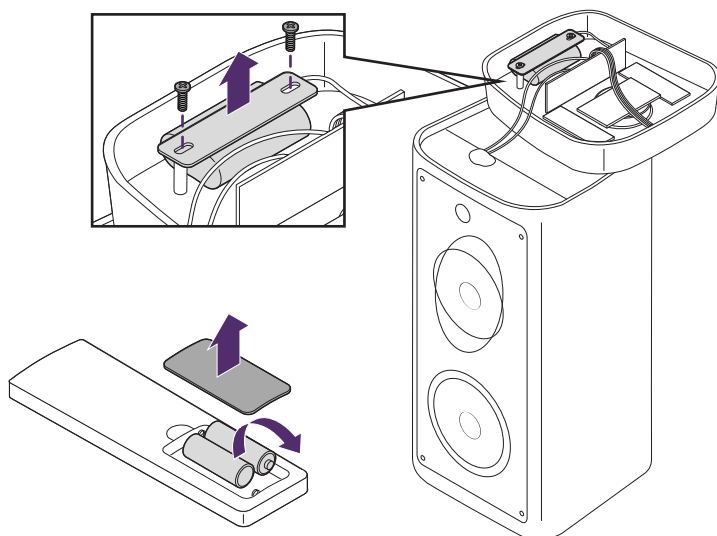

### Borttagning av högtalarens batteri

1. Stäng av och koppla bort högtalaren från elnätet.
2. Skruva loss de fyra skruvarna på den övre panelen och lyft upp den övre panelen.
3. Skruva loss de två skruvarna som håller batteriet på plats.
4. Koppla loss kablarna från batteriet.
5. Kassera batteriet på återvinningsstation eller återvinningscentral. Se avsnitt "Avfallshantering", sida 59.

### Ta bort batterierna från fjärrkontrollen

1. Stäng av och koppla bort högtalaren från elnätet.
2. Öppna batterifacket på baksidan av fjärrkontrollen.
3. Ta ur batterierna ur batterifacket.
4. Kassera batteriet på återvinningsstation eller återvinningscentral. Se avsnitt "Avfallshantering", sida 59.

## Packa upp partybox-högtalaren



**FARA!**

Håll allt förpackningsmaterial utom räckhåll för barn eftersom det föreligger kvävningsrisk.

Kontrollera om förpackningen eller produkten har några skador. Om förpackningen eller produkten är skadad, kontaktar du transportföretaget och den återförsäljare där du köpte produkten.

## ÖVERSIKT OCH TILLBEHÖR

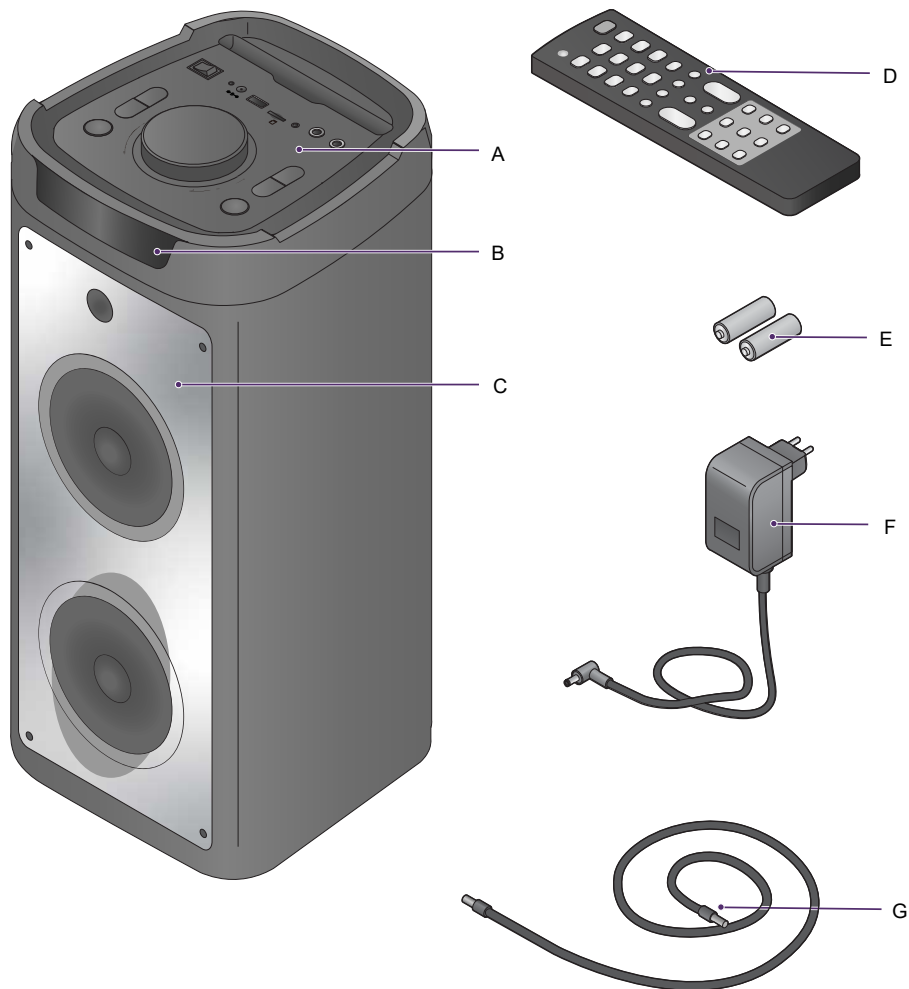

- A** Övre panel
- B** Display
- C** Högtalare
- D** Fjärrkontroll

- E** 1,5 V, AAA-batterier
- F** AC-adapter
- G** Ljudkabel (3,5 mm)

# ANVÄNDA PARTYBOX-HÖGTALAREN

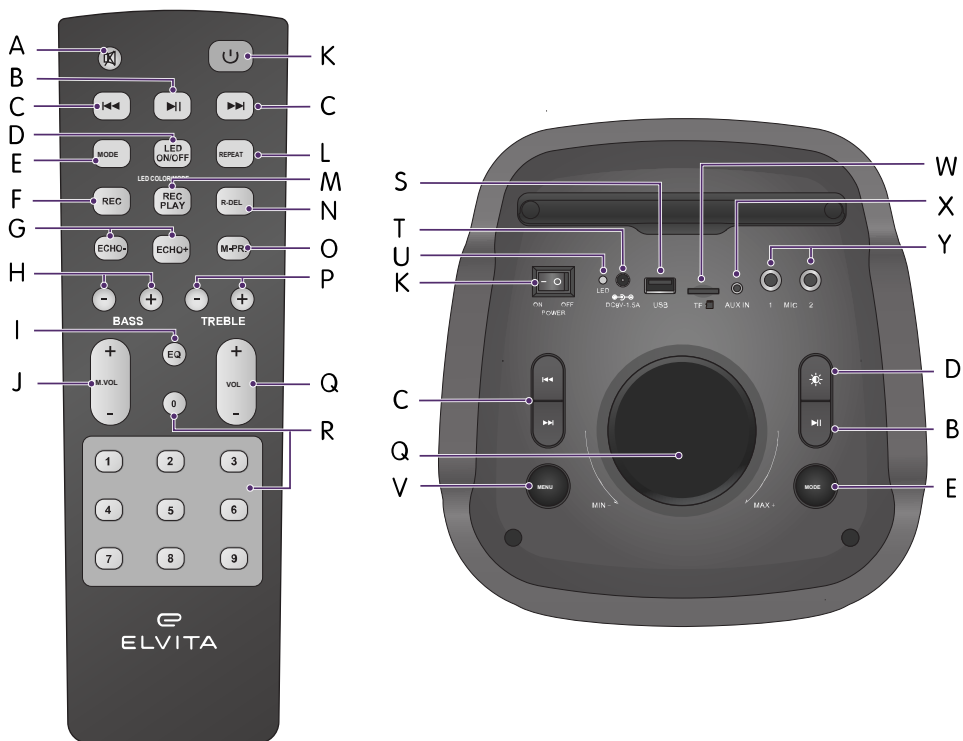

## Kontroller

Använd fjärrkontrollen eller den övre panelen för att styra högtalaren.



## Knappfunktioner

Knapp	Symbol	Funktion
A. Mute		Slå på/av ljudet
B. Spela/pausa		<ul style="list-style-type: none"> <li>Spela, pausa eller stoppa uppspelningen</li> <li>Starta automatisk sökning och spara alla tillgängliga FM-kanaler</li> </ul>

Knapp	Symbol	Funktion
C. Föregående/nästa	⏮ ⏭	<ul style="list-style-type: none"> <li>Gå till föregående/nästa spår eller växla till föregående/nästa lagrade FM-kanal</li> <li>Lång tryckning: Spola spår framåt/tillbaka eller ställ in nästa/föregående FM-kanal manuellt</li> </ul>
D. LED-ljus	Fjärrkontroll: <b>LED ON/OFF</b> Övre panel: 	<ul style="list-style-type: none"> <li>Kort tryckning: Välj färg på LED-ljusen.</li> <li>Lång tryckning: Välj läge för LED-ljusen eller stäng av LED-ljusen.</li> </ul>
E. Läge	<b>MODE</b>	<ul style="list-style-type: none"> <li>Växla ljudkälla (Bluetooth, FM-radio, AUX, USB och microSD)</li> <li>Tryck länge, i ungefär 3 sekunder, för att slå på/av ljudsignaler</li> </ul>
F. Inspelning	<b>REC</b>	Börja spela in till USB-enhet eller microSD.
G. Eko -/+	<b>ECHO-/ECHO+</b>	Justera ekonivån
H. Bas -/+	<b>BASS - +</b>	Justera basnivån
I. Equalizer	<b>EQ</b>	Växla mellan equalizer-lägen (pop, rock, jazz, clasicl, flat)
J. Mikrofonvolym	<b>M.VOL</b>	Justera mikrofonvolymen
K. On/Off (av/på)	Övre panel: <b>POWER</b> Fjärrkontroll: 	<p>Övre panel: Slå på/av högtalaren</p> <p>Fjärrkontroll:</p> <ul style="list-style-type: none"> <li>Kort tryckning: Slå på/av LED-panelen</li> <li>Lång tryckning: Slå på/av Standby-läge</li> </ul>
L. Upprepa	<b>REPEAT</b>	Upprepa 1 spår
M. Spela inspelning.	<b>REC PLAY</b>	Spela upp inspelningen
N. Radera inspelning.	<b>R-DEL</b>	Radera inspelningen



Knapp	Symbol	Funktion
<b>O.</b> M-Pri	<b>M-PRI</b>	Slå på/av mikrofonprioritet. <ul style="list-style-type: none"> <li>Tryck på <b>M-PRI</b> för att tysta musikuppspelningen och istället höra ljudet från mikrofonen.</li> </ul> <b>PON</b> visas. <ul style="list-style-type: none"> <li>Tryck igen för att slå av prioriteten och mikrofonen hörs samtidigt som musiken.</li> </ul>
<b>P.</b> Diskant -/+	<b>TREBLE - +</b>	Justera diskantnivån
<b>Q.</b> Vred	-	Höj/sänk volymen
<b>R.</b> Sifferknappar	<b>0,1,2,3,4,5,6,7,8,9</b>	Välj ett spår med sifferknapparna. För att välja ett spår med två siffror, till exempel spår 10, trycker du först på knapp 1 och sedan på knapp 0.
<b>S.</b> USB	<b>USB</b>	USB-ingång
<b>T.</b> AC-adapteringång	<b>DC9V-1.5A</b>	AC-strömadapteringång
<b>U.</b> Laddningsindikator	<b>LED</b>	Laddningsindikator för ström/batteri
<b>V.</b> Meny	<b>MENU</b>	<ul style="list-style-type: none"> <li>Växla mellan lägen (diskant, bas, eko, mikrofon)</li> <li>Använd vredet för att justera lägets nivå</li> </ul> <p><b>Tryck länge, i mer än 3 sekunder: Återställer högtalaren till fabriksinställningar.</b></p>
<b>W.</b> MicroSD-ingång	<b>TF</b>	MicroSD-uppspelning

Knapp	Symbol	Funktion
X. AUX-ingång (3,5 mm)	AUX IN	Används för att ansluta en extern ljudkälla
Y. Mikrofoningång 1 och 2 (6,3 mm)	MIC	Ingång för mikrofon 1 och 2.

## Grundläggande användning

### Ladda Partybox-högtalaren

Ladda Partybox-högtalaren innan den används första gången.



#### **FARA!**

För inte in andra föremål i strömingången än den medföljande strömsladden.



#### **VARNING!**

Innan du ansluter produkten till elnätet ska du kontrollera att produktens anslutningsparametrar (säkringsstorlek, spänning och frekvens) matchar strömförsörjningen. Fråga en kvalificerad elektriker om du är osäker.

- Bruksspänningen för produkten är 230 V, 50 Hz.
  - Batteriet är fulladdat efter 6 timmar.
1. Anslut AC-adaptorn till elnätet och till strömingången på den övre panelen. Högtalaren laddas. LED-indikatorn lyser grönt när högtalaren är fulladdad. Batteriet är fulladdat efter 6 timmar.

#### **OBS! Ladda högtalaren när:**

- LED-indikatorn lyser rött
- ljudet är förvrängt
- ljudet är svagt
- högtalaren stängs av

**OBS! När högtalaren körs på batteriet är uppspelningstiden cirka 2-8 timmar beroende på inställd volym.**

## Slå på och av högtalaren



### FARA!

Innan du ansluter produkten till elnätet ska du kontrollera att produktens anslutningsparametrar (säkringsstorlek, spänning och frekvens) matchar strömförsörjningen. Fråga en kvalificerad elektriker om du är osäker.



### FÖRSIKTIGHET!

Slå av produkten och koppla bort den från elnätet om den inte ska användas under längre tid.

## Slå på och av högtalaren

1. Anslut högtalaren till elnätet eller koppla bort AC-adaptorn från högtalaren och använd det inbyggda batteriet.  
**OBS! LED-displayen och LED-indikatorn tänds när högtalaren slås på.**
2. Tryck på **-** på den övre panelen för att slå på högtalaren.  
Använd volymvredet för att justera volymen.
3. Tryck på **o** på den övre panelen för att stänga av högtalaren.  
**OBS! Om högtalaren inte ska användas under längre tid stänger du av högtalaren genom att trycka på OFF och kopplar ur AC-adaptorn från eluttaget.**

## Gå till standby-läge

1. Tryck in och håll kvar **U** på fjärrkontrollen för att gå till Standby-läge.
2. Tryck på **U** på fjärrkontrollen för att gå ur Standby-läge.

## Använda Bluetooth-läget

Högtalaren kan ansluta till en annan enhet via Bluetooth på upp till 10 meters avstånd.

1. Tryck på **MODE** och välj **Blue** på högtalaren för att slå på Bluetooth-läge.  
**Blue** blinkar långsamt på displayen och enheten är redo för parkoppling.
2. Slå på Bluetooth på den andra enheten.
3. Välj högtalarens namn på enheten för att ansluta till högtalaren.  
Anslutningen är stabil när **Blue** inte längre blinkar.  
**OBS! Om ett lösenord krävs på enheten som vill ansluta till högtalaren anger du 0000.**

4. Starta uppspelningen på den parkopplade enheten och ställ in volymen på den eller justera volymen på högtalaren.

Ljudet från den parkopplade enheten spelas upp av högtalaren.

#### **OBS!**



- Använd volymvredet på den övre panelen eller tryck på **+** på fjärrkontrollen för att justera volymen under uppspelning. Den inställda volymen visas på displayen.
- Tryck på **MENU** på den övre panelen för att växla mellan tillgängliga lägen; Treble, Bass, Echo. Använd volymvredet på den övre panelen eller tryck på **+** på fjärrkontrollen för att justera nivån för läget.
- Tryck på **EQ** på fjärrkontrollen för att välja önskad equalizer-inställning; Pop, Rock, Jazz, Classical, Flat.

**OBS! När högtalaren har anslutits via Bluetooth fill en annan enhet återansluter den automatiskt när uppspelning av musik startas om.**

5. Slå av Bluetooth-läget på enheten eller på högtalaren för att stoppa uppspelning i Bluetooth-läget.

## Använda TWS-anslutningsfunktionen

Bluetooth-anslutningen med **True wireless stereo (TWS)** kan endast användas mellan två identiska högtalare. Använd funktionen för att skapa äkta stereoljud med högtalarna och en parkopplad Bluetooth-enhet.

1. Slå på Bluetooth på enheten som ska parkopplas med högtalarna.
2. Slå på båda högtalarna, se avsnitt "Slå på och av högtalaren", sida 67.
3. Tryck på **MODE** och välj **Blue** på högtalaren.  
Bluetooth-läget slås på. **Blue** blinkar långsamt på displayen och enheten är redo för parkoppling.
4. Tryck in och håll kvar  i 2 sekunder på en av högtalarna.  
Sökningen efter den andra högtalaren påbörjas. **SLAV** blinkar på displayen.  
De båda högtalarna parkopplas automatiskt med varandra. **SLAV** visas.  
Den ena högtalaren spelar den vänstra kanalen och den andra högtalaren spelar den högra kanalen.  
**OBS! Blue visas på huvudhögtalaren. SLAV visas på slavhögtalaren.**
5. Om ingen av högtalarna är ansluten via Bluetooth till en extern enhet ansluter du önskad extern enhet och slår på musiken, se avsnitt "Använda Bluetooth-läget", sida 67.  
Musiken spelas samtidigt från båda högtalarna i äkta stereo via Bluetooth.
6. Tryck in och håll kvar  för att avbryta TWS-parkopplingsläget.  
**OBS! Om en av de två högtalarna redan är parkopplad med en annan högtalare måste TWS-parkopplingsläget avbrytas först. Annars kan de två högtalarna inte parkopplas.**

## Använda USB-uppspelningsfunktionen



Spela filer från en USB-enhet med kapacitet på upp till 16 GB.

Högtalaren kan spela MP3/WMA-format med ljudkvalitet som är jämförbar med en CD.

1. Sätt i en USB-enhet i **USB**-porten i den övre panelen.  
USB-enheten måste innehålla ljudfiler i MP3/WMA-format.  
Högtalaren växlar automatiskt till USB-enhetsingången även om en annan ingång var vald innan.



### **OBS!**

- Uppspelningen från den valda källan startar automatiskt från den första ljudfilen.  
Tryck på  för att starta uppspelningen om den inte startar automatiskt.
- Högtalaren växlar automatiskt till USB-enhetsingången även om en annan ingång var vald innan.

2. Tryck kort på  eller  på fjärrkontrollen för att gå till nästa eller föregående spår.  
Uppspelning från USB-enhet fungerar likadant som uppspelning från microSD.

**OBS! Tryck länge på  eller  på högtalaren eller fjärrkontrollen för att spola det aktuella spåret framåt eller tillbaka.**

### **OBS!**

- Använd volymvredet på den övre panelen eller tryck på  på fjärrkontrollen för att justera volymen under uppspelning. Den inställda volymen visas på displayen.
- Tryck på **MENU** på den övre panelen för att växla mellan tillgängliga lägen; Treble, Bass, Echo. Använd volymvredet på den övre panelen eller tryck på  på fjärrkontrollen för att justera nivån för läget.
- Tryck på **EQ** på fjärrkontrollen för att välja önskad equalizer-inställning; Pop, Rock, Jazz, Classical, Flat.

## Använda mikrofonuppspelningsfunktionen

Anslut en eller två mikrofoner till Partybox-högtalaren.

1. Sätt i en mikrofonkabel (medföljer ej) i **MIC 1**- och/eller **MIC 2**-ingången på den övre panelen.
2. Tryck på **M.VOL +/-** på fjärrkontrollen för att justera volymen.

### **OBS!**

- Tryck på **ECHO-/ECHO+** för att justera ekonivån.
- Tryck på **M-PRI** för att tysta musikuppspelningen och istället höra ljudet från mikrofonen. Tryck på **M-PRI** igen för att starta musikuppspelningen.

## Spela in till USB-enhet eller microSD-kort från en ansluten mikrofon

Spela in ljud i MP3-format från en mikrofon till en ansluten USB-enhet eller ett microSD-kort.

Det måste finnas ledigt utrymme på USB-enheten och microSD-kortet.

1. Sätt i ett microSD-kort i **TF**-kortingången i den övre panelen eller en USB-enhet i USB-ingången i den övre panelen.  
**OBS! Sätt i microSD-kortet åt rätt håll.**
2. Anslut en mikrofon till **MIC 1** eller **MIC 2**.
3. Slå på högtalaren, se avsnitt "Slå på och av högtalaren", sida 67.
4. Tryck kort på **MODE** för att välja microSD eller USB-enhet som källa.
5. Tryck på **REC** på fjärrkontrollen och tala eller sjung i mikrofonen. Inspelning av ljudet från mikrofonen till ljudfilen på microSD eller USB-enhet startar.
6. Tryck på **REC PLAY** på fjärrkontrollen för att spela upp det inspelade ljudet.  
**OBS!**
  - Använd volymvredet på den övre panelen eller tryck på **+** på fjärrkontrollen för att justera volymen under uppspelning. Den inställda volymen visas på displayen.
  - Tryck på **MENU** på den övre panelen för att växla mellan tillgängliga lägen; Treble, Bass, Echo. Använd volymvredet på den övre panelen eller tryck på **+** på fjärrkontrollen för att justera nivån för läget.
  - Tryck på **EQ** på fjärrkontrollen för att välja önskad equalizer-inställning; Pop, Rock, Jazz, Classical, Flat.

Tryck på **R-DEL** på fjärrkontrollen för att radera en inspelning från microSD-kortet eller USB-enheten.

## Använda FM-radion



### Slå på FM-radion



1. Slå på högtalaren, se avsnitt "Slå på och av högtalaren", sida 67.
2. Tryck på **MODE** på den övre panelen och välj FM-radio som ljudkälla. En FM-indikator och frekvensnummer tänds på displayen.





För ut FM-antennen så långt det går för bästa radiomottagning.

## Sök och spara radiokanaler

1. Tryck på  på den övre panelen eller på fjärrkontrollen för att söka efter och spara alla tillgängliga radiokanaler i högtalarens minne.
2. Tryck kort på  eller  på fjärrkontrollen för att byta radiokanal.  
En kort tryckning växlar en radiokanal åt gången.

**OBS! Tryck länge på  eller  på enheten eller fjärrkontrollen för att söka kontinuerligt manuellt. Sökningen stoppas när en radiokanal hittas med bra signal.**  
**OBS!**

- Använd volymvredet på den övre panelen eller tryck på  på fjärrkontrollen för att justera volymen under uppspelning. Den inställda volymen visas på displayen.
- Tryck på **MENU** på den övre panelen för att växla mellan tillgängliga lägen; Treble, Bass, Echo. Använd volymvredet på den övre panelen eller tryck på  på fjärrkontrollen för att justera nivån för läget.
- Tryck på **EQ** på fjärrkontrollen för att välja önskad equalizer-inställning; Pop, Rock, Jazz, Classical, Flat.

När FM-läget slås av och på går den tillbaka till den senast inställda radiokanalen.

## MicroSD-uppspelning



Spela filer från ett microSD-kort med kapacitet på upp till 16 GB.

Högtalaren kan spela MP3/WMA-format med ljudkvalitet som är jämförbar med en CD.

1. Sätt i ett microSD-kort i **TF**-ingången.  
Enheten måste innehålla ljudfiler.  
Högtalaren växlar automatiskt till microSD-kortingången även om en annan ingång var vald innan.



**OBS!**

- Sätt i kortet åt rätt håll.
- Uppspelningen från den valda källan startar automatiskt från den första ljudfilen.  
Tryck på  för att starta uppspelningen om den inte startar automatiskt.

2. Tryck kort på  eller  på fjärrkontrollen för att växla spår framåt eller bakåt.  
Uppspelning från microSD fungerar likadant som uppspelning från USB-enhet.

**OBS! Tryck länge på  eller  på högtalaren eller fjärrkontrollen för att spela det aktuella spåret framåt eller tillbaka.**

**OBS!**

- Använd volymvredet på den övre panelen eller tryck på  på fjärrkontrollen för att justera volymen under uppspelning. Den inställda volymen visas på displayen.
- Tryck på **MENU** på den övre panelen för att växla mellan tillgängliga lägen; Treble, Bass, Echo. Använd volymvredet på den övre panelen eller tryck på  på fjärrkontrollen för att justera nivån för läget.
- Tryck på **EQ** på fjärrkontrollen för att välja önskad equalizer-inställning; Pop, Rock, Jazz, Classical, Flat.

## Ansluta en extern ljudkälla

Anslut exempelvis en TV eller annan ljudenhet till din högtalare.

1. Sätt i ljudkabeln i högtalarens **AUX IN**-ingång.
2. Sätt i den andra änden av kabeln i utgången på enheten som ska anslutas.
3. Tryck kort på **MODE** på den övre panelen eller på fjärrkontrollen och välj **LINE**.
4. Starta uppspelningen och justera volymen på den inkopplade enheten eller på högtalaren.

### **OBS!**

- Använd volymvredet på den övre panelen eller tryck på **+** på fjärrkontrollen för att justera volymen under uppspelning. Den inställda volymen visas.
- Tryck på **MENU** på den övre panelen för att växla mellan tillgängliga lägen; Treble, Bass, Echo. Använd volymvredet på den övre panelen eller tryck på **+** på fjärrkontrollen för att justera nivån för läget. Tryck på **ECHO-/ECHO+** på fjärrkontrollen för att justera ekonivån.
- Tryck på **EQ** på fjärrkontrollen för att välja önskad equalizer-inställning; Pop, Rock, Jazz, Classical, Flat.

## Ansluta andra externa enheter

1. Sätt i en ljudsladd i 3,5 mm **AUX IN**-ingången eller 6,3 mm **MIC 1**- eller **MIC 2**-ingången.
2. Tryck på **MODE** för att välja önskad ljudkälla.



## FELSÖKNING

Använd den här tabellen för att lösa problem med din Partybox-högtalare.



### FARA!

- **Försök inte att utföra några reparationer själv. Ändringar av produkten och reparation utförd av lekman kan orsaka personskador och skador på produkten. Det medför också att garantin blir ogiltig. Kontakta istället en servicetekniker.**
- **Öppna inte produktens kåpa, det innebär risk för personskador eller skador på produkten.**
- **Produkten innehåller inga delar som kan underhållas av användaren. Underhåll och reparationer får endast utföras av kvalificerad personal. Kontakta Elvita-support om produkten behöver repareras eller i följande fall:**
  - **Produkten har utsatts för regn eller fukt.**
  - **Produkten har tappats och skadats.**
  - **Produkten fungerar inte som den ska eller dess funktion är påverkad.**

Problem	Åtgärd
Strömmen är på men det kommer inget ljud från högtalaren	Kontrollera att högtalaren är korrekt ansluten
	Kontrollera att volymen inte är inställd på lägsta volymnivån
	Kontrollera att ljudfilen stöds av högtalaren
	Anslut högtalaren till en annan enhet med en annan ljudsladd
Högtalaren slås inte på	Kontrollera att strömsladden är isatt och att strömförsörjningen fungerar
	Se till att strömbrytaren är ställd till ON
Bluetooth-signalen avbryts	Avståndet mellan Bluetooth-enheten och högtalarna är mer än 10 m
Under sökningen kommer Bluetooth-enheten att hitta flera andra Bluetooth-enheter	För att undvika eko (rundgång) ska Bluetooth-enheten inte vara för nära högtalaren. Vänta tills sökningen har slutförts och välj högtalaren som ska parkopplas
Inget ljud från mikrofonen	Anslut mikrofonen korrekt till <b>MIC 1-</b> eller <b>MIC 2-</b> ingången
	Kontrollera att mikrofonens strömbrytare är på
	Mikrofonvolymen är på lägsta nivån, tryck på <b>M.VOL</b> och + för att höja mikrofonvolymen

Problem	Åtgärd
Problem med FM-radio	Växla till nästa radiokanal
	Radiokanaler kan inte hittas. Dra ut FM-antennen
	Installera antennen i en annan vinkel
Inget ljud vid uppspelning av USB-/SD-media	Fel på ljudspårsformat. Kontrollera ljudspårsformatet. Kompatibla ljudspårsformat är MP3 och WMA
	Sätt i USB/SD-kort ordentligt
Fel på ljudfilen	Kontrollera och modifiera ljudfilen

## TEKNISKA SPECIFIKATIONER

Nettovikt	5,5 kg
Höjd	616 mm
Bredd	268 mm
Djup	271 mm
Batterityp	Litiumjon 7,4 V, 4000 mAh
Batteritid	Upp till 8 timmar
Laddningstid	6 timmar
Bluetooth version	5.0
Bluetooth profil	A2DP, AVRCP
Bluetooth frekvensområde	2,402 - 2,480 Ghz
Effekt	50 W
Strömförsörjning	230 V, 50 Hz (AC- adapter)
Strömförbrukning	11,5 W
Sladdlängd	1 m
AUDIO uteffekt	50 W (RMS)
AUX ingång	3,5 mm mini
Mikrofoningång	6,3 mm
Frekvensegenskaper	20 Hz - 20 kHz
Distorsion	10 % eller mindre
MP3 bithastighet	32 - 320 kbps
Bas	2x8"
Diskant	1x1"
FM radio	87,5 MHz ~ 108 MHz
USB format	FAT16, FAT32
USB filformat	MP3, WMA
Modellbeteckning	EPB500

## LES DETTE!



### **ADVARSEL!**

Les sikkerhetsinformasjonen og anvisningene før du installerer eller bruker dette produktet. Produktet må bare brukes som beskrevet i disse anvisningene. Produsenten er ikke ansvarlig for skade som skyldes feil bruk.

### **Finne modellkoden**

Modellkoden er trykt på en etikett på produktet.

## SIKKERHET

Les anvisningene nøye før du installerer produktet og tar det i bruk. Ta vare på anvisningene og oppbevar dem i nærheten av produktet for fremtidig bruk. Alle garantier blir ugyldige hvis disse anvisningene ikke følges.

### Advarsler

**FARE!**

Brukes hvis det er risiko for personskade eller død.

**ADVARSEL!**

Brukes hvis det er risiko for personskade.

**OBS!**

Brukes hvis det er risiko for skade på produktet.

**NB:**

Generell informasjon som du må være oppmerksom på.



Nyttige tips som kan være til hjelp.

### Bruksområde

Dette produktet er kun ment for innendørs husholdningsbruk. All annen bruk kan føre til funksjonsfeil, og fører til at garantien blir ugyldig.

## Generell sikkerhet



### FARE!

Risiko for alvorlige eller livstruende skader!

- Ikke forsøk å ta fra hverandre produktet eller fjerne beskyttelsesdekslene. Dette vil medføre risiko for elektrisk støt, personskade og/eller skade på produktet.
- For å unngå risiko for alvorlige eller livstruende skader må produktet holdes unna vann og andre væsker.
- Ikke installer produktet nær ild eller vann.
- Ikke bruk produktet i industrielle miljøer eller utendørs.
- Ikke sett inn andre gjenstander i inngangene enn medfølgende/anbefalt produkttilbehør.
- Ikke sett ledende gjenstander inn i kontaktene eller inngangene på produktet.
- Ikke bruk produktet i tordenvær, da dette kan føre til feil på produktet og elektrisk støt.



### FARE!

Ikke forsøk å utføre reparasjoner på egen hånd. Inngrep i produktet og ukvalifiserte reparasjoner kan føre til elektrisk støt, personskade eller skade på produktet. I tillegg blir garantien ugyldig.

Produktet inneholder ingen deler som brukeren selv kan vedlikeholde eller reparere. Vedlikehold og reparasjoner får kun utføres av kvalifisert personale. Kontakt Elvita kundestøtte hvis produktet må repareres, eller i følgende tilfeller:

- Produktet har vært utsatt for regn eller fuktighet.
- Produktet har blitt mistet ned og fått skader.
- Produktet virker ikke slik det skal, eller det foreligger driftsforstyrrelse.



### FARE!

- Unngå å åpne kabinettet, da dette kan medføre personskade eller skade på produktet.
- Batteriet får kun fjernes av en kvalifisert elektriker.
- Produktet får kun åpnes når batteriet skal fjernes.
- Produktet må være slått av og koblet fra strømmettet før det åpnes og batteriet tas ut.



### ADVARSEL!

Eksplosjonsfare!

Hold produktet unna varmekilder og direkte sollys.

**ADVARSEL!**

Risiko for elektrisk støt!

- Kontroller før du kobler produktet til strømmettet at tilkoblingsparametrene (sikringsstyrke, spenning og frekvens) stemmer med strømmettforsyningen. Rådfør deg med en kvalifisert elektriker hvis du er i tvil.
- Ikke bruk produktet i fuktige omgivelser, i regnvær eller nær vann.
- Pass på at strømledningen ikke tar borti skarpe gjenstander.

**ADVARSEL!**

Risiko for personskade!

- I situasjoner som krever oppmerksomhet, må du alltid følge nøye med på omgivelsene for å unngå at du selv eller andre skades. Dette produktet vil kunne gi en endret og/eller redusert oppfattelse av lyder i omgivelsene.
- Ikke legg produktet i bløt i vann eller annen væske.
- Juster volumet til anbefalt desibelstyrke (dBA), da eksponering for høy lyd kan forårsake hørselskader og -tap. Produktet har et maksimalt dBA-nivå på 93 dBA på 1 meters avstand.
- Koble produktet fra strømmen hvis det har vært eksponert for vann eller annen væske.
- Ikke plasser produktet nær kilder til elektromagnetisk stråling eller produkter som f.eks. forsterkere.
- Ikke utsett produktet for temperaturer over 45 °C eller under 0 °C – heller ikke når det er slått av. Interne komponenter kan ellers bli skadet.
- Unngå å dekke over produktet med noen form for materiale, da utilstrekkelig ventilasjon kan føre til overoppheting og/eller forkortet produktlevetid.
- Hold produktet unna støvrrike omgivelser.

**ADVARSEL!**

- Kun batterirommet på fjernkontrollen får åpnes – ikke selve dekslet. Fjernkontrollen er et klasse 1 laserprodukt.
- Uriktig bruk av batteriene kan føre til elektrolyttlekkasje eller eksplosjon.
- Kjemikalier som lekker ut fra batteriene, kan forårsake korrosjon. Fjern eventuelt kjemikaliesøl med en klut.
- Ikke bruk ulike typer batterier med ulike egenskaper.
- Ikke bland gamle og nye batterier, da det kan oppstå elektrolyttlekkasje fra det gamle batteriet.
- Fjern batteriene straks de er utladet.

**OBS!**

- Påse at samtlige ledninger er sikkert og korrekt tilkoblet.
- Unngå å slå produktet av og på for hyppig.
- Slå av produktet og koblet det fra nettstrømmen hvis det ikke skal brukes på lengre tid.
- Ta tak i og trekk ut støpselet når du skal koble fra produktet og/eller stikkkontakten. Ikke dra i selve ledningen.
- Ikke bunt eller vikle sammen ledninger.
- Ikke utsett ledningene for mekanisk belastning eller skade.
- Installer produktet på et flatt og stødig underlag.
- Pass på at produktet ikke faller i bakken eller utsettes for støt.

**OBS!**

- Sett inn 1,5 V, AAA-batterier i fjernkontrollen, og pass på at de vender riktig vei.
- Hvis fjernkontrollen begynner å få kortere rekkevidde, er batteriene modne for utskiftning.
- Ta ut batteriene i fjernkontrollen hvis den ikke skal brukes på lengre tid.

**NB:**

Batteriene som følger med produktet, kan ha kortere levetid, avhengig av oppbevaringsforholdene.

## Sikkerhet for barn og personer med nedsatt funksjonsevne

**FARE!****Risiko for alvorlige eller livstruende skader!**

- **Barn under 8 år må holdes unna produktet hvis de ikke er under kontinuerlig tilsyn.**
- **Ikke la ledninger henge fritt slik at barn kan nå tak i dem. Dette gjelder uavhengig av om produktet er i bruk eller står oppbevart. Barn risikerer å bli kvalt eller skade seg på andre måter hvis de trekker i ledningene.**
- **Pass på at barn ikke stikker gjenstander inn i produktet, da dette kan resultere i strømsjokk.**
- **På grunn av kvelningsfaren er det viktig at emballasjematerialet holdes unna barn.**

**ADVARSEL!****Risiko for personskade!**

- Rengjøring og betjening som brukeren selv har lov til å utføre, skal ikke utføres av barn uten tilsyn.
- Unngå at barn utsettes for høy lyd og oppholder seg nær produktet. Høy lyd kan forårsake hørselskader og -tap.



## Kassering



### ADVARSEL!

- Batteriet får kun fjernes av en kvalifisert elektriker.
- Produktet får kun åpnes når batteriet skal fjernes.



Produktet har et innebygd litium-ion-batteri på 7,4 V, 4000 mAh, pluss 1,5 V AAA-batterier. Ta ut batteriene før du kasserer produktet.

EUs batteridirektiv 2006/66/EU fastslår at batterier ikke får kastes i restavfallet. Årsaken er at de kan inneholde miljøskadelige stoffer. Utladete batterier kan leveres inn til gjenvinning. For å unngå overoppheting som følge av kortslutning, må litium-batteriene tas ut av produktet og polene beskyttes mot kortslutning ved hjelp av isolasjonstape eller lignende.

Kast emballasjen på en miljøvennlig måte. Gjenvinning av emballasje i henhold til gjeldende bestemmelser kan redusere forbruket av råmaterialer og avfallsmengden.

Dette produktet er merket i samsvar med EU-direktiv 2012/19/EU om kassering av elektriske og elektroniske produkter (WEEE). Symbolet på produktet eller på emballasjen angir at produktet ikke skal behandles som husholdningsavfall. Det skal i stedet leveres til et egnet returpunkt for resirkulering av elektrisk og elektronisk utstyr.

Ved å sørge for at produktet kasseres som det skal, bidrar du til hindre eventuell skade på miljø og mennesker, noe som ellers kan skje hvis du kasserer det på feil måte. Kontakt lokale myndigheter med ansvar for avfallshåndtering, renovasjonsselskapet eller butikken der du kjøpte produktet hvis du ønsker mer informasjon om resirkulering av dette produktet.

## Ta ut batteriene for kassering



### FARE!

- Batteriet får kun fjernes av en kvalifisert elektriker.
- Produktet får kun åpnes når batteriet skal fjernes.
- Produktet må være slått av og koblet fra strømmettet før det åpnes og batteriet tas ut.
- Kjemikalier som lekker ut fra batteriene, kan forårsake korrosjon. Fjern eventuelt kjemikaliesøl med en klut.



### ADVARSEL!

Kun batterirommet på fjernkontrollen får åpnes – ikke selve dekselet. Fjernkontrollen er et klasse 1 laserprodukt.

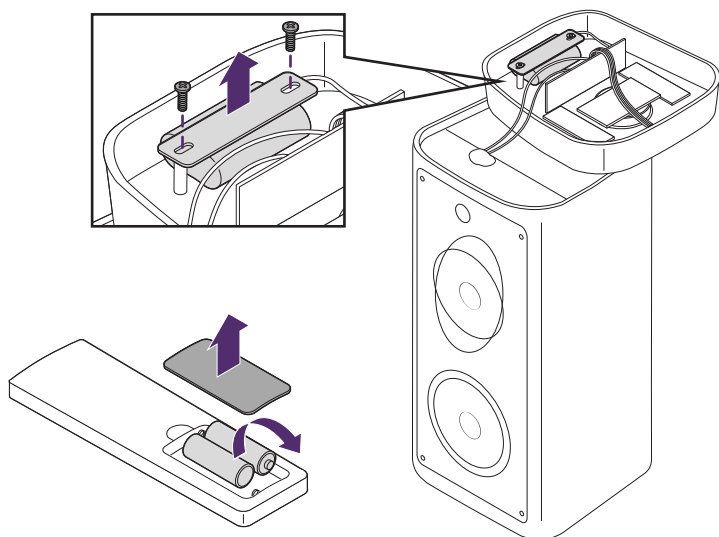

### Ta ut batteriet i høyttaleren

1. Slå av høyttaleren og koble den fra strømmettet.
2. Skru ut de fire skruene i topppanelet og løft opp topppanelet.
3. Skru ut de to skruene som holder batteriet på plass.
4. Koble fra kablene fra batteriet.
5. Lever inn batteriet til gjenvinning. Se del "Kassering", side 81.

### Ta ut batteriene i fjernkontrollen

1. Slå av høyttaleren og koble den fra strømmettet.
2. Åpne batterirommet på baksiden av fjernkontrollen.
3. Ta ut batteriene i batterirommet.
4. Lever inn batteriet til gjenvinning. Se del "Kassering", side 81.

## Pakke ut Partybox-høyttaleren



### FARE!

På grunn av kvelningsfaren er det viktig at emballasjematerialet holdes unna barn.

Kontroller emballasjen og produktet for skade. Hvis emballasjen eller produktet er skadet, må du kontakte transportselskapet og forhandleren der produktet ble kjøpt.

## OVERSIKT OG TILBEHØR

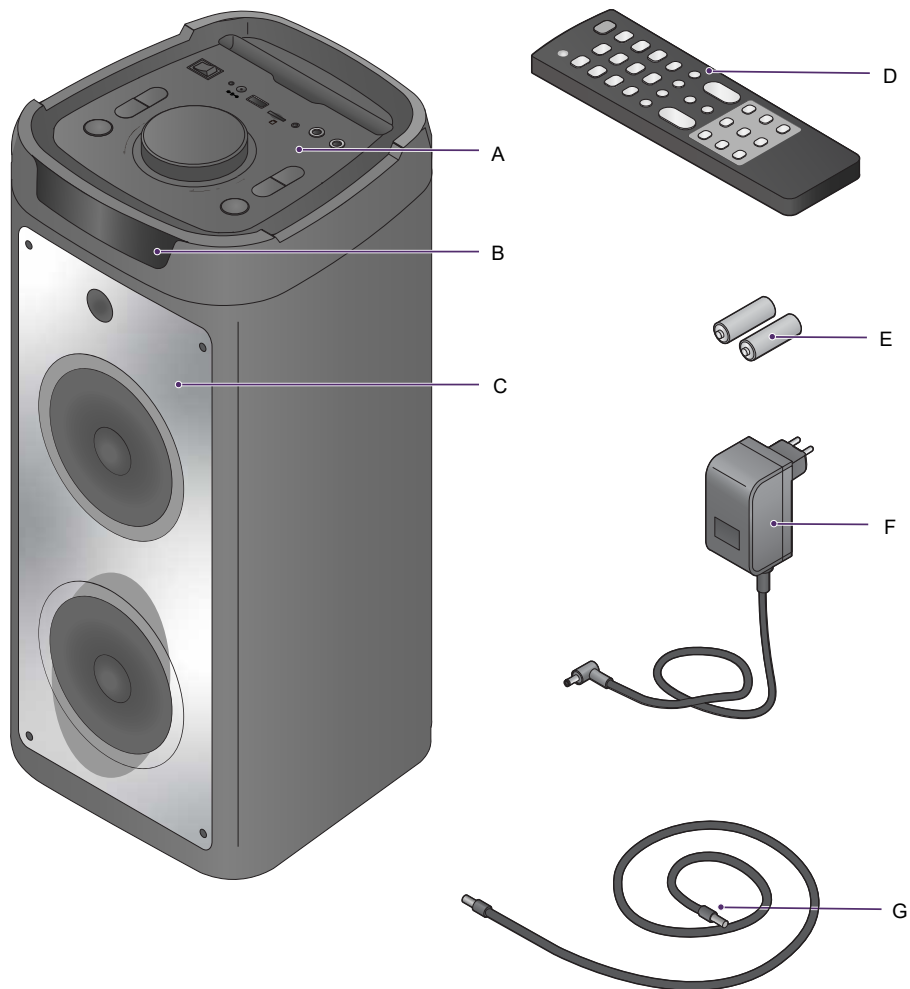

- A** Toppanel
- B** Display
- C** Høytaler
- D** Fjernkontroll

- E** 1,5 V AAA-batterier
- F** AC-adapter
- G** Audioledning (3,5 mm)

## BRUKE PARTYBOX-HØYTTALEREN

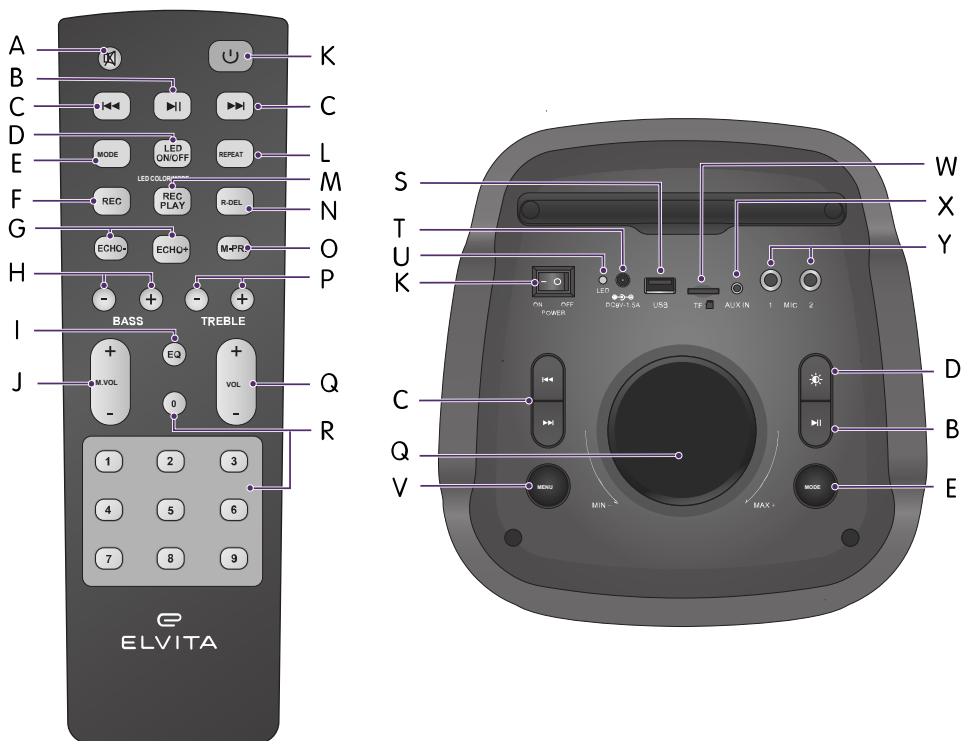

### Betjeningsselementer

Styr høytaleren med fjernkontrollen eller topppanelet.



### Knappefunksjoner

Knapp	Ikona	Funksjon
A. Demp		Slå på/av lyden
B. Spill av / sett på pause		<ul style="list-style-type: none"> <li>Spill av, sett på pause eller stopp avspillingen</li> <li>Start automatisk søk og lagre alle tilgjengelige FM-kanaler</li> </ul>

Knapp	Ikon	Funksjon
C. Forrige/neste	⏮ ⏭	<ul style="list-style-type: none"> <li>Hopp til forrige/neste spor eller bytt til forrige/neste lagrede FM-kanal</li> <li>Langt trykk: Spol forover/bakover i et lydspor eller still inn neste/forrige FM-kanal manuelt</li> </ul>
D. LED-lys	Fjernkontroll: <b>LED ON/OFF</b> Toppanel: 	<ul style="list-style-type: none"> <li>Kort trykk: Velg farge på LED-lysene.</li> <li>Langt trykk: Velg LED-lysmodus eller slå av LED-lysene</li> </ul>
E. Modus	<b>MODE</b>	<ul style="list-style-type: none"> <li>Bytt lydingangskilde (Bluetooth, FM-radio, AUX, USB eller microSD)</li> <li>Hold inne i ca. 3 sekunder for å slå på/av lydvarsler</li> </ul>
F. Opptak	<b>REC</b>	Start opptak til USB-stasjon eller microSD.
G. Ekko -/+	<b>ECHO-/ECHO+</b>	Juster ekkonivået
H. Bass -/+	<b>BASS - +</b>	Juster bassnivået
I. Equalizer	<b>EQ</b>	Bytt equalizer-modus (pop, rock, jazz, classical, flat)
J. Mikrofonvolum	<b>M.VOL</b>	Juster mikrofonvolumet
K. På/av	Toppanel: <b>POWER</b> Fjernkontroll: 	<p>Toppanel: Slå på/av høytaleren</p> <p>Fjernkontroll:</p> <ul style="list-style-type: none"> <li>Kort trykk: Slå på/av LED-panelet</li> <li>Langt trykk: Slå på/av Standby-modus</li> </ul>
L. Gjenta	<b>REPEAT</b>	Gjenta 1 spor
M. Rec play	<b>REC PLAY</b>	Spill av opptaket

<b>Knapp</b>	<b>Ikone</b>	<b>Funksjon</b>
<b>N.</b> R-Del	<b>R-DEL</b>	Slett opptaket
<b>O.</b> M-Pri	<b>M-PRI</b>	Slå på/av mikrofonprioritet. <ul style="list-style-type: none"> <li>Trykk på <b>M-PRI</b> for å slå av lyden av musikkavspillingen og i stedet høre lyd fra mikrofonen. <b>PON</b> vises.</li> <li>Trykk en gang til for å slå av prioriteten og høre lyd fra mikrofonen samtidig som musikken spilles av.</li> </ul>
<b>P.</b> Diskant -/+	<b>TREBLE - +</b>	Juster diskantnivået
<b>Q.</b> Dreieknapp	-	Juster opp/ned volumet
<b>R.</b> Talldisplay	<b>0,1,2,3,4,5,6,7,8,9</b>	Velg lydspor ved hjelp av talldisplayet. For å velge et spornummer som består av to tall, for eksempel lydspor 10, trykker du først på knappen 1 og så på knappen 0.
<b>S.</b> USB	<b>USB</b>	USB-stasjonsinngang
<b>T.</b> AC-adapterinngang	<b>DC9V-1.5A</b>	Strøminngang for AC-adapter
<b>U.</b> Ladeindikator	<b>LED</b>	Ladeindikator strøm/batteri
<b>V.</b> Meny	<b>MENU</b>	<ul style="list-style-type: none"> <li>Veksle mellom moduser (diskant, bass, ekko, mikrofon)</li> <li>Juster modusnivået ved hjelp av dreieknappen</li> </ul> <p><b>Hold inne i mer enn 3 sekunder: Gjenopprett fabrikkinnstillingene på høytaleren.</b></p>
<b>W.</b> MicroSD-inngang	<b>TF</b>	Spill av fra microSD-kort

Knapp	Ikone	Funksjon
X. AUX-inngang (3,5 mm)	AUX IN	Bruk dette for å koble til en ekstern lydkilde
Y. Mikrofoninngang 1 og 2 (6,3 mm)	MIC	Inngang for mikrofon 1 og 2.

## Grunnleggende betjening

### Lade Partybox-høytaleren

Lad opp Partybox-høytaleren før førstegangsbruk.

**FARE!**

**Ikke sett inn andre gjenstander i strømninggangen enn den medfølgende strømledningen.**

**ADVARSEL!**

Kontroller før du kobler produktet til strømmettet at tilkoblingsparametrene (sikringsstyrke, spenning og frekvens) stemmer med strømmettforsyningen. Rådfør deg med en kvalifisert elektriker hvis du er i tvil.

- Bruksspenningen for produktet er 230 V, 50 Hz.
  - Batteriet er fulladet etter 6 timer.
1. Koble AC-adapteren til strømmettet og til strømninggangen på topppanelet. Høytaleren lades. Når høytaleren er fullt oppladet, vil LED-indikatoren endre farge til grønt. Batteriet er fulladet etter 6 timer.

**NB: Lad opp høytaleren når:**

- LED-indikatoren er rød
- lyden er forvrengt
- lyden er svak
- høytaleren slår seg av

**NB: Ved bruk av batteristrøm vil avspillingstiden være 2–8 timer, avhengig av hvor høyt volumet er stilt.**

## Slå på og av høytaleren



### FARE!

Kontroller før du kobler produktet til strømmettet at tilkoblingsparametrene (sikringsstyrke, spenning og frekvens) stemmer med strømnettforsyningen. Rådfør deg med en kvalifisert elektriker hvis du er i tvil.



### OBS!

Slå av produktet og koblet det fra nettstrømmen hvis det ikke skal brukes på lengre tid.

## Slå på og av høytaleren

1. Koble høytaleren til strømmen eller koble fra AC-adapteren fra høytaleren og bruk det innebygde batteriet som strømkilde.  
**NB: LED-displayet og LED-indikatoren tennes når høytaleren slås på.**
2. Trykk på **-** på topppanelet for å slå på høytaleren.  
Juster volumet med volum-dreieknappen.
3. Trykk på **o** på topppanelet for å slå av høytaleren.  
**NB: Når høytaleren ikke skal brukes på lengre tid, trykker du på OFF, slår av høytaleren og tar AC-adapteren ut av stikkontakten.**

## Aktiver Standby-modus

1. Hold inne **U** på fjernkontrollen for å aktivere Standby-modus.
2. Trykk på **U** på fjernkontrollen for å avslutte Standby-modus.

## Bruke Bluetooth-modus

Via Bluetooth kan høytaleren kobles til en annen enhet som befinner seg innenfor en radius på 10 meter.

1. Trykk på **MODE** og velg **Blue** på høytaleren for å slå på Bluetooth-modus.  
**Blue** blinker sakte på displayet og enheten er klar til å pares.
2. Slå på Bluetooth-modus på den andre enheten.
3. Velg høytalernavnet på enheten som skal kobles til høytaleren.  
Tilkoblingen er stabil når **Blue** har sluttet å blinke.  
**NB: Hvis du blir spurt om passord på enheten som skal kobles til høytaleren, legger du inn 0000.**



4. Start avspilling på den parede enheten og juster volumet enten på denne enheten eller på høytaleren.

Lyden fra den parede enheten vil bli spilt av via høytaleren.

**NB:**



- Bruk volum-dreieknappen på topppanelet eller trykk på **+** på fjernkontrollen for å justere volumet under avspilling. Volumet som er stilt inn, blir vist på displayet.
- Trykk på **MENU** på topppanelet for å bla gjennom de tilgjengelige modusene: Treble, Bass, Echo. Bruk volum-dreieknappen på topppanelet eller trykk på **+** på fjernkontrollen for å justere modusnivået.
- Trykk på **EQ** på fjernkontrollen for å velge ønsket equalizer-forhåndsinnstilling: Pop, Rock, Jazz, Clasical, Flat.

**NB: Når høytaleren er koblet til en annen enhet via Bluetooth, kobles den automatisk til på nytt når musikkavspillingen gjenopptas.**

5. Slå av Bluetooth-modus på enheten eller høytaleren for å stoppe avspilling i Bluetooth-modus.

## Bruke funksjonen for TWS-tilkobling

**True wireless stereo (TWS)** Bluetooth-tilkobling kan kun brukes mellom to identiske høytalere. Bruk funksjonen til å gjengi ekte stereolyd med høytalerne og en parett Bluetooth-enhet.

1. Slå på Bluetooth på enheten du har valgt skal pares med høytalerne.
2. Slå på begge høytalerne (se del "Slå på og av høytaleren", side 88).
3. Trykk på **MODE** og velg **Blue** på høytaleren. Bluetooth-modus aktiveres. **Blue** blinker sakte på displayet og enheten er klar til å pares.
4. Hold inne  i 2 sekunder på en av høytalerne. Søket etter den andre høytaleren startes. **SLAV** blinker på displayet. Begge høytalere pares automatisk med hverandre. **SLAV** vises. Den ene høytaleren gjengir venstre kanal, og den andre høyre kanal.  
**NB: Blue vises på hovedhøytaleren. SLAV vises på den underordnede høytaleren.**
5. Hvis ingen høytalere er koblet til en ekstern enhet via Bluetooth, kobler du til den valgte eksterne enheten og slår på musikken (se del "Bruke Bluetooth-modus", side 88). Musikken spilles av i stereokvalitet gjennom begge høytalere via Bluetooth.
6. Hold inne  for å avbryte TWS-paringsmodus.  
**NB: Hvis en av de to høytalerne allerede er parett med en annen høytaler, må TWS-paringsmodus først avsluttes. I motsatt fall kan ikke de to høytalerne pares.**

## Bruke funksjonen for USB-avspilling

Spill av filer fra en USB-stasjon med en lagringskapasitet på opptil 16 GB.

Høytalerne kan spille av MP3-/WMA-filer i tilsvarende lyd kvalitet som en CD.

1. Koble en USB-stasjon til **USB**-porten på topppanelet. USB-stasjonen må inneholde lydfiler i MP3/WMA-format. Høytaleren veksler automatisk til USB-stasjonsinngangen selv om det på forhånd er valgt en annen inngang.  
**NB:**
  - Avspillingen av de valgte mediene starter automatisk fra første lydfil. Hvis avspillingen ikke starter automatisk, trykker du på **▶** for å starte.
  - Høytaleren veksler automatisk til USB-stasjonsinngangen selv om det på forhånd er valgt en annen inngang.
2. Trykk kort på **▶▶** eller **◀◀** på fjernkontrollen for å hoppe til forrige eller neste lydspor. Avspilling fra USB-stasjon fungerer på samme måte som fra microSD.  
**NB: Hold inne ▶▶ eller ◀◀ på høytaleren eller fjernkontrollen for å spole forover eller bakover i gjeldende lydspor.**  
**NB:**
  - Bruk volum-dreieknappen på topppanelet eller trykk på **+** på fjernkontrollen for å justere volumet under avspilling. Volumet som er stilt inn, blir vist på displayet.
  - Trykk på **MENU** på topppanelet for å bla gjennom de tilgjengelige modusene: Treble, Bass, Echo. Bruk volum-dreieknappen på topppanelet eller trykk på **+** på fjernkontrollen for å justere modusnivået.
  - Trykk på **EQ** på fjernkontrollen for å velge ønsket equalizer-forhåndsinnstilling: Pop, Rock, Jazz, Clasicl, Flat.

## Bruke funksjonen for mikrofonavspilling

Koble én eller to mikrofoner til Partybox-høytaleren.

1. Koble en mikrofonledning (medfølger ikke) til **MIC 1**- og/eller **MIC 2**-inngangen på topppanelet.
2. Trykk på **M.VOL +/-** på fjernkontrollen for å justere volumet.  
**NB:**
  - Trykk på **ECHO-/ECHO+** for å justere ekkonivået.
  - Trykk på **M-PRI** for å slå av lyden av musikkavspillingen og i stedet høre lyd fra mikrofonen. Trykk en gang til på **M-PRI** for å slå på musikkavspillingen.

## Gjøre opptak fra en tilkoblet mikrofon til USB-stasjon eller microSD-kort

Gjør lydopptak i MP3-format fra mikrofon til en tilkoblet USB-stasjon eller et microSD-kort. Det må være nok ledig plass på USB-stasjonen og microSD-kortet.

1. Sett et microSD-kort inn i **TF**-kortinngangen på topppanelet eller koble en USB-stasjon til USB-inngangen på topppanelet.

**NB: Sett inn microSD-kortet i riktig retning.**

2. Koble en mikrofon til **MIC 1** eller **MIC 2**.
3. Slå på høytaleren (se del "Slå på og av høytaleren", side 88).
4. Trykk kort på **MODE** for å velge microSD eller USB-stasjon som kilde.
5. Trykk på **REC** på fjernkontrollen for å snakke eller synge i mikrofonen. Lyden fra mikrofonen tas opp som lydfil på microSD-kortet eller USB-stasjonen.
6. Trykk på **REC PLAY** på fjernkontrollen for å spille av lydopptaket.

**NB:**

- Bruk volum-dreieknappen på topppanelet eller trykk på **+** på fjernkontrollen for å justere volumet under avspilling. Volumet som er stilt inn, blir vist på displayet.
- Trykk på **MENU** på topppanelet for å bla gjennom de tilgjengelige modusene: Treble, Bass, Echo. Bruk volum-dreieknappen på topppanelet eller trykk på **+** på fjernkontrollen for å justere modusnivået.
- Trykk på **EQ** på fjernkontrollen for å velge ønsket equalizer-forhåndsinnstilling: Pop, Rock, Jazz, Classical, Flat.

Hvis du ønsker å slette et opptak fra microSD-kortet eller USB-stasjonen, trykker du på **R-DEL** på fjernkontrollen.

## Bruke FM-radioen



### Slå på FM-radioen

1. Slå på høytaleren (se del "Slå på og av høytaleren", side 88).
2. Trykk på **MODE** på topppanelet og velg FM-radio som lydkilde. En FM-indikator vises på displayet sammen med frekvensnummeret.





**Trekk ut FM-antennen så langt den går, for å få best mulig radiomottak.**

## Søke inn og lagre radiokanaler

1. Trykk på  på topppanelet eller fjernkontrollen for automatisk å søke inn og lagre tilgjengelige radiokanaler i høytalerminnet.
2. Trykk kort på  eller  på fjernkontrollen for å bytte radiokanal. Trykk kort én gang for å bytte radiokanal én etter én.

**NB: Hold inne  eller  på enheten eller fjernkontrollen for å aktivere fortløpende manuelt søk. Søket avsluttes når det blir funnet en radiokanal med godt signal.**

**NB:**

- Bruk volum-dreieknappen på topppanelet eller trykk på  på fjernkontrollen for å justere volumet under avspilling. Volumet som er stilt inn, blir vist på displayet.
- Trykk på **MENU** på topppanelet for å bla gjennom de tilgjengelige modusene: Treble, Bass, Echo. Bruk volum-dreieknappen på topppanelet eller trykk på  på fjernkontrollen for å justere modusnivået.
- Trykk på **EQ** på fjernkontrollen for å velge ønsket equalizer-forhåndsinnstilling: Pop, Rock, Jazz, Clasical, Flat.

Når FM-modus slås av og på, blir den sist brukte radiokanalen stilt inn.

## Spill av fra microSD-kort



Spill av filer fra et microSD-kort med en lagringskapasitet på opptil 16 GB.

Høytalerne kan spille av MP3-/WMA-filer i tilsvarende lyd kvalitet som en CD.

1. Sett inn et microSD-kort i **TF**-inngangen. Mediet må inneholde lydfile. Høytaleren veksler automatisk til microSD-inngangen selv om det på forhånd er valgt en annen inngang.



**NB:**

- Sett inn kortet i riktig retning.
- Avspillingen av de valgte mediene starter automatisk fra første lydfile. Hvis avspillingen ikke starter automatisk, trykker du på  for å starte.

2. Trykk kort på  eller  på fjernkontrollen for å hoppe til neste spor eller spole bakover. Avspilling fra microSD fungerer på samme måte som fra USB-medier.

**NB: Hold inne  eller  på høytaleren eller fjernkontrollen for å spole forover eller bakover i gjeldende lydspor.**

**NB:**



- Bruk volum-dreieknappen på topppanelet eller trykk på  på fjernkontrollen for å justere volumet under avspilling. Volumet som er stilt inn, blir vist på displayet.
- Trykk på **MENU** på topppanelet for å bla gjennom de tilgjengelige modusene: Treble, Bass, Echo. Bruk volum-dreieknappen på topppanelet eller trykk på  på fjernkontrollen for å justere modusnivået.
- Trykk på **EQ** på fjernkontrollen for å velge ønsket equalizer-forhåndsinnstilling: Pop, Rock, Jazz, Clasical, Flat.

## Koble til en ekstern lydkilde

Koble for eksempel en TV eller annen lydenhet til høytaleren.

1. Koble en audioledning til **AUX IN**-inngangen på høytaleren.
2. Koble den andre enden av ledningen til uttaket på enheten som skal kobles til.
3. Trykk kort på **MODE** på topppanelet eller fjernkontrollen og velg **LINE**.
4. Start avspilling og juster volumet på den parede enheten eller høytaleren.

**NB:**

- Bruk volum-dreieknappen på topppanelet eller trykk på  på fjernkontrollen for å justere volumet under avspilling. Volumet som er stilt inn, blir vist.
- Trykk på **MENU** på topppanelet for å bla gjennom de tilgjengelige modusene: Treble, Bass, Echo. Bruk volum-dreieknappen på topppanelet eller trykk på  på fjernkontrollen for å justere modusnivået. Trykk på **ECHO-/ECHO+** på fjernkontrollen for å justere ekkonivået.
- Trykk på **EQ** på fjernkontrollen for å velge ønsket equalizer-forhåndsinnstilling: Pop, Rock, Jazz, Classical, Flat.

## Koble til andre eksterne enheter

1. Koble en audioledning til 3,5 mm **AUX IN**-inngangen eller 6,3 mm **MIC 1**- eller **MIC 2**-inngangen.
2. Trykk på **MODE** for å velge ønsket lydkilde.

## FEILSØKING

Bruk tabellen under for å løse problemer med Partybox-høytaleren.



### FARE!

- Ikke forsøk å utføre reparasjoner på egen hånd. Inngrep i produktet og ukvalifiserte reparasjoner kan føre til personskade eller skade på produktet. I tillegg blir garantien ugyldig. Kontakt i stedet en servicetekniker.
- Unngå å åpne kabinettet, da dette kan medføre personskade eller skade på produktet.
- Produktet inneholder ingen deler som brukeren selv kan vedlikeholde eller reparere. Vedlikehold og reparasjoner får kun utføres av kvalifisert personale. Kontakt Elvita kundestøtte hvis produktet må repareres, eller i følgende tilfeller:
  - Produktet har vært utsatt for regn eller fuktighet.
  - Produktet har blitt mistet ned og fått skader.
  - Produktet virker ikke slik det skal, eller det foreligger driftsforstyrrelse.

Problem	Løsning
Strømmen er på, men det kommer ikke lyd fra høytaleren	Kontroller at høytaleren er riktig tilkoblet
	Forsikre deg om at volumet ikke er stilt helt ned
	Sjekk at høytaleren støtter lydfilen
	Bruk en annen audioledning for å koble høytaleren til en annen enhet
Høytaleren slår seg ikke på	Kontroller at strømledningen er tilkoblet og at strømmen virker
	Kontroller at strømbryteren er stilt til ON
Bluetooth-signalet bortfaller	Avstanden mellom Bluetooth-enheten og høytalerne er mer enn 10 m
Det blir funnet flere Bluetooth-enheter når det søkes	Ikke hold Bluetooth-enheten for nær høytaleren, da dette kan medføre ekko. Vent til søket er fullført, og velg deretter høytaleren som skal pares
Det kommer ikke lyd fra mikrofonen	Koble mikrofonen riktig til <b>MIC 1-</b> eller <b>MIC 2-</b> inngangen
	Kontroller at mikrofonbryteren er slått på
	Mikrofonvolumet var stilt helt ned. Trykk på <b>M.VOL</b> og + for å stille opp mikrofonvolumet

Problem	Løsning
Problemer med FM-radio	Bytt til neste radiokanal
	Det blir ikke funnet radiokanaler. Trekk ut FM-antennen
	Vend antennen i en annen vinkel
Det kommer ikke lyd når det spilles av USB-/SB-medier	Feil lydspormat. Kontroller lydspormatet. Lydspormatene som støttes, er MP3 og WMA
	Koble til USB-stasjonen / sett inn SD-kortet riktig
Feil på lydfilen	Kontroller og endre lydfilen

## TEKNISKE SPESIFIKASJONER

Nettovekt	5,5 kg
Høyde	616 mm
Bredde	268 mm
Dybde	271 mm
Batteritype	Litium-ion 7,4 V, 4000 mAh
Batteritid	Opptil 8 timer
Ladetid	6 timer
Bluetooth versjon	5.0
Bluetooth profil	A2DP, AVRCP
Bluetooth frekvensområde	2,402 – 2,480 GHz
Effekt	50 W
Strømtilførsel	230 V, 50 Hz (AC- adapter)
Strømforbruk	11,5 W
Lengde på strømledning	1 m
AUDIO utgangseffekt	50 W (RMS)
AUX inngang	3,5 mm mini
Mikrofoninngang	6,3 mm
Frekvensegenskaper	20 Hz – 20 kHz
Forvrengning	10 % eller mindre
MP3 bithastighet	32–320 kbps
Basshøytalere	2x8"
Diskant	1x1"
FM radio	87,5 MHz ~ 108 MHz
USB format	FAT16, FAT32
USB filformat	MP3, WMA
Modellidentifikasjon	EPB500





## LÆS DETTE!



### **ADVARSEL!**

Læs sikkerhedsoplysningerne og anvisningerne, inden du installerer eller bruger dette produkt. Brug kun dette produkt som beskrevet i disse instruktioner. Producenten er ikke ansvarlig for skader som følge af forkert anvendelse.

### **Find modelkoden**

Modelkoden er trykt på en mærkat på produktet.

## SIKKERHED

Læs nøje vejledningen før installation og brug af apparatet. Gem vejledningen, og opbevar den i nærheden af maskinen for nemt at kunne slå op i den. Alle typer garantier ugyldiggøres, hvis disse instruktioner ikke følges.

### Formaninger

**FARE!**

Anvendes, når der er risiko for personskader eller dødsfald.

**ADVARSEL!**

Anvendes, når der er risiko for personskader.

**FORSIGTIG!**

Anvendes, når der er risiko for skader på apparatet.

**BEMÆRK!**

Generelle oplysninger, som du skal være opmærksom på.



Nyttige tips, som du kan have gavn af.

### Tilsigtet anvendelse

Produktet er kun beregnet til husholdningsbrug indendørs. Andre anvendelser kan medføre funktionsfejl samt gøre garantien ugyldig.

## Generel sikkerhed



### FARE!

Risiko for alvorlig personskade eller dødsfald!

- Apparatet må ikke adskilles, og dets beskyttelsesdæksler må ikke afmonteres. Der er risiko for elektrisk stød, fysisk personskade og/eller beskadigelse af apparatet.
- Hold apparatet på afstand af vand og andre væsker for at forhindre risikoen for dødsfald eller alvorlig personskade.
- Apparatet må ikke installeres i nærheden af ild eller vand.
- Brug ikke apparatet i et industrimiljø eller udendørs.
- Indsæt ikke genstande i indgangene, undtagen det medfølgende eller anbefalede tilbehør til apparatet.
- Der må ikke indsættes ledende genstande i stikkene eller indgangene på apparatet.
- Brug ikke apparatet, når det tordner, da der er risiko for funktionsfejl og elektrisk stød.



### FARE!

Forsøg ikke at udføre reparationer selv. Manipulation af apparatet og uprofessionel reparation kan medføre elektrisk stød, personskade eller beskadigelse af apparatet. Det vil også ugyldiggøre garantien.

Produktet indeholder ingen dele, der kan serviceres af brugeren. Vedligeholdelse og reparationer må kun udføres af kvalificeret personale. Kontakt Elvita Support, hvis produktet skal repareres, eller i følgende tilfælde:

- Apparatet har været udsat for regn eller fugt.
- Apparatet har været tabt eller er blevet beskadiget.
- Apparatet fungerer ikke korrekt, eller dens funktion er påvirket.



### FARE!

- Åbn ikke apparatets kabinet, da der er risiko for personskader eller beskadigelse af apparatet.
- Batteriet må kun afmonteres af en kvalificeret elektriker.
- Apparatet skal kun åbnes for at bortskaffe batteriet.
- Sluk og afbryd apparatet fra lysnettet, før det åbnes ved bortskaffelse af batteriet.



### ADVARSEL!

Fare for eksplosion!

Apparatet må ikke udsættes for direkte sollys, og det skal holdes på afstand af varmekilder.

**ADVARSEL!**

Risiko for elektrisk stød!

- Inden apparatet tilsluttes til lysnettet, skal du sørge for, at apparatets tilslutningsparametre (sikringsstørrelse, spændingsværdi og frekvens) stemmer overens med lysnettets strømforsyning. Hvis du er i tvivl, skal du kontakte en kvalificeret elektriker.
- Apparatet må ikke anvendes i fugtige omgivelser, i regn eller i nærheden af vand.
- Sørg for, at strømledningen ikke kommer i kontakt med skarpe genstande.

**ADVARSEL!**

Risiko for personskader!

- I situationer, der kræver opmærksomhed, skal du altid holde nøje øje med omgivelserne for at undgå personskader på dig selv eller andre. Dette apparat er forbundet med en ændret og/eller formindsket opfattelse af omgivende lyde.
- Apparatet må ikke nedsænkes i vand eller andre væsker.
- Justér lydstyrken til de anbefalede decibel (dBA), da udsættelse for høj støj kan give høreskader og høretab. Apparatets maksimale dBA-niveau er 93 dBA, når det måles på 1 meters afstand.
- Afbryd strømkilden, hvis apparatet har været udsat for vand eller andre væsker.
- Apparatet må ikke placeres i nærheden af elektromagnetisk stråling eller elektromagnetisk apparater som f.eks. forstærkere.
- Apparatet må ikke udsættes for temperaturer over 45 °C eller under 0 °C, selv når det er slukket. Det kan beskadige apparatets interne komponenter.
- Apparatet må ikke overdækkes med noget materiale, da utilstrækkelig ventilation kan medføre overophedning og/eller forkorte apparatets levetid.
- Apparatet må ikke placeres, hvor der samles støv.

**ADVARSEL!**

- Åbn ikke fjernbetjeningens hus, kun batterirummet. Fjernbetjeningen er et klasse 1-laserprodukt.
- Forkert brug af batterierne kan medføre lækage af elektrolyt eller en eksplosion.
- Kemikalielækage fra batterierne kan medføre korrosion. Hvis der spildes kemikalier, skal det fjernes fra apparatet med en klud.
- Der må ikke anvendes forskellige batterityper med forskellige egenskaber.
- Gamle og nye batterier må ikke bruges sammen, da der er risiko for elektrolytlækage fra det gamle batteri.
- Batterierne skal fjernes, så snart de er afladede.

**FORSIGTIG!**

- Sørg for, at alle ledningsforbindelser er forbundet sikkert og korrekt.
- Apparatet må ikke tændes og slukkes for ofte.
- Sluk for apparatet, og afbryd det fra stærkstrømsnettet, hvis det ikke skal anvendes i længere tid.
- Træk ikke i ledningerne, men træk i stikkene, når de skal afbrydes fra apparatet og/eller lysnettet.
- Ledningerne må ikke bundtes eller vikles sammen.
- Ledningerne må ikke udsættes for mekanisk belastning eller beskadigelse.
- Installér apparatet på en flad, stabil overflade.
- Undgå at tabe eller støde imod apparatet.

**FORSIGTIG!**

- Indsæt 1,5 V AAA-batterier i fjernbetjeningen, så de passer til polariteterne, + og -, på apparatet.
- Hvis fjernbetjeningens rækkevidde reduceres, skal batterierne skiftes til nye.
- Tag batterierne ud af fjernbetjeningen, hvis den ikke skal bruges i lang tid.

**BEMÆRK!**

De batterier, der følger med apparatet, kan have kortere levetid på grund af opbevaringsforholdene.

## Sikkerhed for børn og handicappede

**FARE!****Risiko for alvorlig personskade eller dødsfald!**

- **Hold børn under 8 år på afstand af apparatet, medmindre de er under konstant opsyn.**
- **Ledningerne må ikke hænge, så de er frit tilgængelige for børn, når apparatet anvendes eller opbevares. Der er risiko for kvælning og for børn, der trækker i apparatets ledninger og medfører fysisk personskader.**
- **Sørg for, at børn ikke indsætter genstande i apparatet, da der er risiko for dødbringende elektrisk stød.**
- **Hold al emballage uden for børns rækkevidde, da der er risiko for kvælning.**

**ADVARSEL!**

Risiko for personskader!

- Rengøring og betjening, der må udføres af brugeren, må ikke udføres af børn uden opsyn.
- Børn må ikke udsættes for høj lyd eller være tæt på apparatet. Høje lyde kan give høreskader og høretab.

## Bortskaffelse



### ADVARSEL!

- Batteriet må kun afmonteres af en kvalificeret elektriker.
- Apparatet må kun åbnes for at bortskaffe batteriet.



Apparatet indeholder et indbygget litium-ion-batteri, 7,4 V, 4000 mAh og 1,5 V, AAA-batterier. Tag batterierne ud, inden apparatet bortskaffes.

EU-direktivet om batterier 2006/66/EF angiver, at det ikke er tilladt at smide batterier ud med husholdningsaffaldet. De kan indeholde stoffer, der er skadelige for miljøet. Flade batterier kan afleveres til et lokalt, offentligt indsamlingssted eller en lokal genbrugsstation. For at undgå overophedning på grund af en kortslutning, skal litiumbatterierne tages ud af apparatet, og polerne skal beskyttes med isolerbånd eller anden kortslutningsbeskyttelse.

Bortskaf emballagen på miljøvenlig vis. Genanvendelse af emballage under overholdelse af nationale og lokale bestemmelser kan formindske forbruget af råmaterialer og mængden af affald på deponeringssteder.

Dette produkt er mærket i overensstemmelse med det Europæiske Direktiv 2012/19/EF for affald af elektrisk og elektronisk udstyr (WEEE). Symbolet på produktet eller dets emballage angiver, at det ikke må behandles som husholdningsaffald. Det skal i stedet afleveres på en genbrugsstation, som er godkendt til håndtering af elektrisk og elektronisk udstyr.

Ved at bortskaffe produktet korrekt er du med til at forebygge negative effekter på miljøet og menneskers sundhed, som forkert affaldshåndtering af produktet ellers kunne forårsage. Du kan få flere oplysninger om bortskaffelse og genvinding af produktet ved at kontakte din kommune eller genbrugsstation, eller den forretning, hvor du købte produktet.

## Tag batterierne ud til bortskaffelse



### FARE!

- **Batteriet må kun afmonteres af en kvalificeret elektriker.**
- **Apparatet må kun åbnes for at bortskaffe batteriet.**
- **Sluk og afbryd apparatet fra lysnettet, før det åbnes ved bortskaffelse af batteriet.**
- **Kemikalielækage fra batterierne kan medføre korrosion. Hvis der spildes kemikalier, skal det fjernes fra apparatet med en klud.**



### ADVARSEL!

Åbn ikke fjernbetjeningshus, kun batterirummet. Fjernbetjeningen er et klasse 1-laserprodukt.

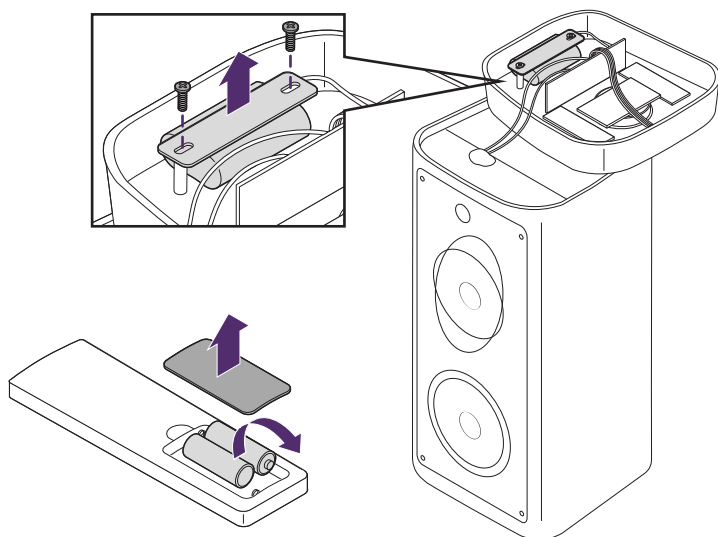

### Tag batteriet ud af højttaleren

1. Sluk og afbryd højttaleren fra lysnettet.
2. Skru de fire skruer på overpanelet ud, og løft overpanelet op.
3. Skru de to skruer af, som holder batteriet på plads.
4. Afbryd kablerne fra batteriet.
5. Bortskaf batteriet på et lokalt, offentligt indsamlingssted eller en lokal genbrugsstation. Se afsnit "Bortskaffelse", side 103.

### Tag batterierne ud af fjernbetjeningen

1. Sluk og afbryd højttaleren fra lysnettet.
2. Åbn batterirummet på bagsiden af fjernbetjeningen.
3. Tag batterierne ud af batterirummet.
4. Bortskaf batteriet på et lokalt, offentligt indsamlingssted eller en lokal genbrugsstation. Se afsnit "Bortskaffelse", side 103.

## Pak Partybox-højttaleren ud



### FARE!

Hold al emballage uden for børns rækkevidde, da der er risiko for kvælning.

Kontroller, om emballagen og produktet er beskadiget. Hvis emballagen eller produktet er beskadiget, skal du kontakte transportfirmaet eller forhandleren, hvor produktet blev købt.



## OVERSIGT OG TILBEHØR

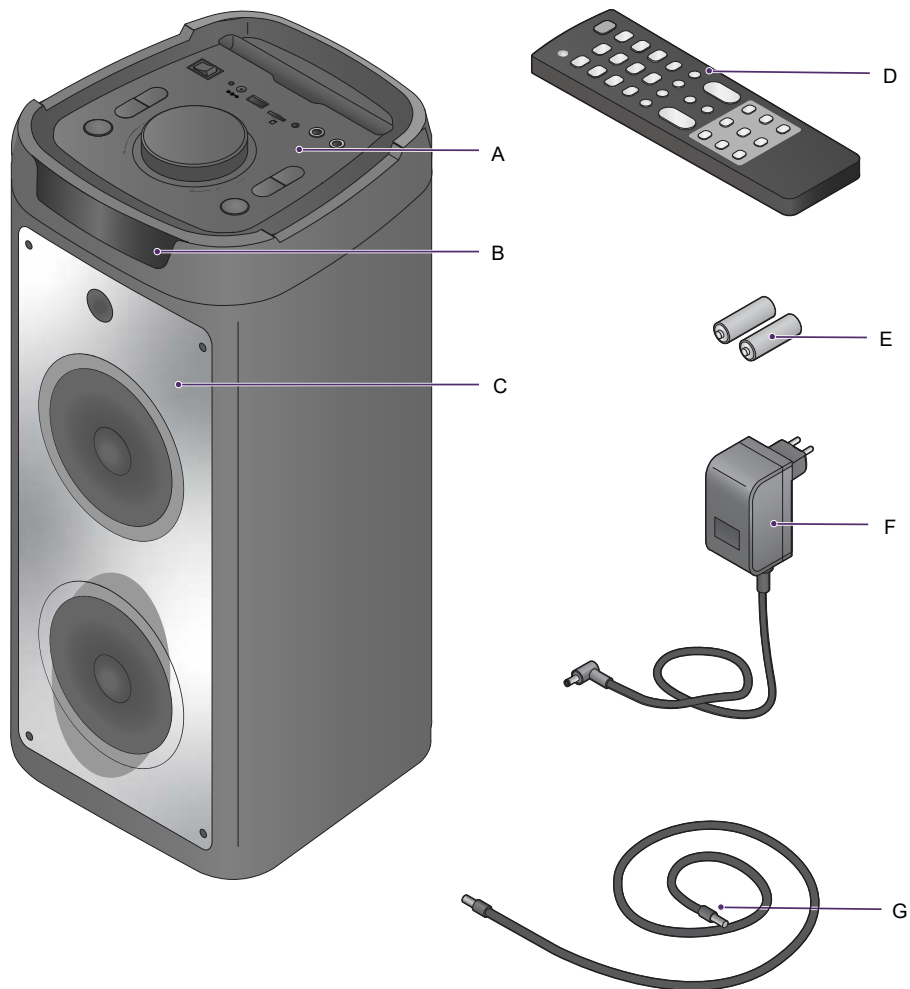

- A** Toppanel
- B** Display
- C** Højttaler
- D** Fjernstyring

- E** 1,5 V, AAA-batterier
- F** Vekselstrømsadapter
- G** Lydkabel (3,5 mm)



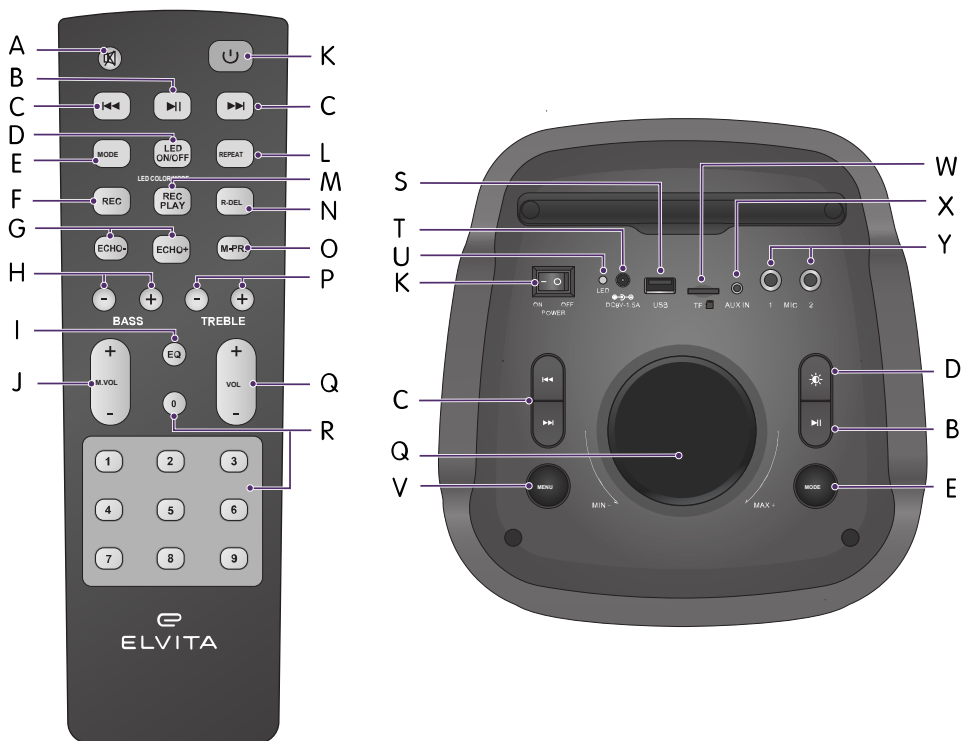

## BRUG AF PARTYBOX-HØJTTALEREN

### Betjeningsknapper

Brug fjernbetjeningen eller toppanelet til at betjene højtaleren.



**Knapfunktioner**

<b>Knap</b>	<b>Ikon</b>	<b>Funktion</b>
<b>A. Lyd fra</b>		Slå lyden til/fra
<b>B. Afspil/pause</b>		<ul style="list-style-type: none"> <li>Afspil, sæt afspilning på pause eller stop afspilningen</li> <li>Start automatisk søgning, og gem alle tilgængelige FM-kanaler</li> </ul>
<b>C. Forrige/næste</b>		<ul style="list-style-type: none"> <li>Hop til forrige/næste nummer, eller skift til den forrige/næste gemte FM-kanal</li> <li>Langt tryk: Spol numre frem/tilbage, eller søg næste/forrige FM-kanal manuelt</li> </ul>
<b>D. LED-lys</b>	Fjernstyring: <b>LED ON/OFF</b> Toppanel: 	<ul style="list-style-type: none"> <li>Kort tryk: Vælg farve for LED-lys.</li> <li>Langt tryk: Vælg LED-lystilstand, eller sluk for LED-lysene</li> </ul>
<b>E. Tilstand</b>	<b>MODE</b>	<ul style="list-style-type: none"> <li>Skift indgangskilde (Bluetooth, FM-radio, AUX, USB og microSD)</li> <li>Tryk langvarigt i cirka 3 sekunder for at slå lydvarsler til/fra</li> </ul>
<b>F. Optag</b>	<b>REC</b>	Start optagelse på USB-drev eller microSD.
<b>G. Ekko -/+</b>	<b>ECHO-/ECHO+</b>	Justér ekkoniveauet
<b>H. Bas -/+</b>	<b>BASS - +</b>	Justér basniveauet
<b>I. Equaliser</b>	<b>EQ</b>	Skift equalisertilstand (pop, rock, jazz, classical, flat)
<b>J. Mikrofonlydstyrke</b>	<b>M.VOL</b>	Justér mikrofonlydstyrken

Knap	Ikon	Funktion
<b>K.</b> Til/fra	Toppanel: <b>POWER</b> Fjernstyring: 	Toppanel: Tænd/sluk for højtaleren Fjernstyring: <ul style="list-style-type: none"> <li>• Kort tryk: Slå LED-panel til/fra</li> <li>• Langt tryk: Slå standby-tilstand til/fra</li> </ul>
<b>L.</b> Gentag	<b>REPEAT</b>	Gentag 1 nummer
<b>M.</b> Rec play	<b>REC PLAY</b>	Afspil optagelsen
<b>N.</b> R-Del	<b>R-DEL</b>	Slet optagelsen
<b>O.</b> M-Pri	<b>M-PRI</b>	Slå mikrofonprioriteringen til/fra. <ul style="list-style-type: none"> <li>• Tryk på <b>M-PRI</b> for at dæmpe playback-musikken og i stedet høre lyden fra mikrofonen. <b>PON</b> vises.</li> <li>• Tryk igen for at så prioriteringen fra, og mikrofonen lyder samtidig med musikken.</li> </ul>
<b>P.</b> Diskant -/+	<b>TREBLE - +</b>	Justér diskantniveauet
<b>Q.</b> Drejeknap	-	Skru lydstyrken op/ned
<b>R.</b> Taldisplay	<b>0,1,2,3,4,5,6,7,8,9</b>	Vælg et tal med taldisplayet. Vælg et nummer med to tal, f.eks. nummer 10, ved først at trykke på 1 og derefter på 0.
<b>S.</b> USB	<b>USB</b>	Indgang til USB-drev
<b>T.</b> Indgang til vekselstrømsadapter	<b>DC9V-1.5A</b>	Strømsik til vekselstrømsadapter
<b>U.</b> Ladeindikator	<b>LED</b>	Ladeindikator for strøm/batteri

Knap	Ikon	Funktion
V. Menu	<b>MENU</b>	<ul style="list-style-type: none"> <li>• Skift mellem tilstande (diskant, bas, ekko, mikrofon)</li> <li>• Brug drejeknappen til at justere niveauet af tilstanden</li> </ul> <p><b>Tryk langvarigt i mere end 3 sekunder: Nulstil højtaleren til fabriksindstillingerne.</b></p>
W. MicroSD-indgang	<b>TF</b>	Brug afspilning af microSD-kort
X. AUX-indgang (3,5 mm)	<b>AUX IN</b>	Bruges til at tilslutte en eksterne lydkilde
Y. Indgang til mikrofon 1 og 2 (6,3 mm)	<b>MIC</b>	Indgang til mikrofon 1 og 2.

## Grundlæggende betjening

### Oplad Partybox-højtaleren

Oplad Partybox-højtaleren, før den anvendes første gang.



#### **FARE!**

Der må ikke indsættes genstande i strømindgangen, undtagen den medfølgende ledning.



#### **ADVARSEL!**

Inden apparatet tilsluttes til lysnettet, skal du sørge for, at apparatets tilslutningsparametre (sikringsstørrelse, spændingsværdi og frekvens) stemmer overens med lysnettets strømforsyning. Hvis du er i tvivl, skal du kontakte en kvalificeret elektriker.

- Apparatets driftsspænding er 230 V, 50 Hz.
- Batteriet er fuldt opladet efter 6 timer.

1. Tilslut vekselstrømsadapteren til lysnettet og til strømindgangen på overpanelet. Højttaleren oplades. LED-indikatoren skifter til grøn, når højttaleren er fuldt opladet. Batteriet er fuldt opladet efter 6 timer.

**BEMÆRK! Oplad højttaleren, når:**

- LED-indikatoren er rød
- lyden er forvrænget
- lyden er svag
- højttaleren slukker

**BEMÆRK! Når højttaleren kører på batteri, er spilletiden omkring 2-8 timer, afhængig af den indstillede lydstyrke.**

## Tænd og sluk for højttaleren

**FARE!**

Inden apparatet tilsluttes til lysnettet, skal du sørge for, at apparatets tilslutningsparametre (sikringsstørrelse, spændingsværdi og frekvens) stemmer overens med lysnettets strømforsyning. Hvis du er i tvivl, skal du kontakte en kvalificeret elektriker.



**FORSIGTIG!**

Sluk for apparatet, og afbryd det fra stærkstrømsnettet, hvis det ikke skal anvendes i længere tid.

### Tænd og sluk for højttaleren



1. Tilslut højttaleren til lysnettet, eller afbryd vekselstrømsadapteren fra højttaleren, og brug strøm fra det indbyggede batteri.

**BEMÆRK! LED-displayet og LED-indikatoren lyser, når højttaleren tændes.**

2. Tryk på  på overpanelet for at tænde højttaleren. Brug lydstyrkeknappen til at justere lydstyrke.
3. Tryk på  på overpanelet for at slukke højttaleren.

**BEMÆRK! Under lange perioder uden anvendelse skal du trykke på OFF og slukke højttaleren og afbryde vekselstrømsadapteren fra stikkontakten.**

### Skift til standby-tilstand

1. Tryk på og hold  på fjernbetjeningen for at skifte til standby-tilstand.
2. Tryk på  på fjernbetjeningen for at annullere standby-tilstand.

## Brug Bluetooth-tilstand

Højttaleren kan tilsluttes til en anden enhed via Bluetooth inden for en afstand på 10 meter.

1. Tryk på **MODE**, og vælg **Blue** på højttaleren for at aktivere Bluetooth-tilstand. **Blue** blinker langsomt på displayet, og enheden er klar til at parre.
  2. Slå Bluetooth-tilstand til på den anden enhed.
  3. Vælg navnet på højttaleren på den enhed, der skal tilsluttes til højttaleren. Forbindelsen er stabil, når **Blue** ikke længere blinker.  
**BEMÆRK! Hvis der kræves en adgangskode på den enhed, der skal tilsluttes til højttaleren, skal du indtaste 0000.**
  4. Start afspilning på den parrede enhed, og indstil lydstyrken på den, eller justér lydstyrken på højttaleren.  
Lyden fra den parrede enhed gengives af højttaleren.  
**BEMÆRK!**
    - Brug lydstyrkeknappen på overpanelet, eller tryk på **+** på fjernbetjeningen for at justere lydstyrken under afspilning. Den indstillede lydstyrke vises på displayet.
    - Tryk på **MENU** på overpanelet for at skifte mellem de tilgængelige tilstande: Treble, Bass, Echo. Brug lydstyrkeknappen på overpanelet, eller tryk på **+** på fjernbetjeningen for at justere niveauet for tilstanden.
    - Tryk på **EQ** på fjernbetjeningen for at vælge den ønskede equaliser-indstilling: Pop, Rock, Jazz, Classical, Flat.
- BEMÆRK! Når højttaleren er tilsluttet via Bluetooth til en anden enhed, gentilsluttes den automatisk, når musikafspilningen startes igen.**
5. Slå Bluetooth-tilstand fra på enheden eller på højttaleren for at stoppe afspilning ved hjælp af Bluetooth-tilstanden.

## Brug TWS-tilslutningsfunktionen

**True wireless stereo (TWS)** Bluetooth-forbindelse, kan kun bruges mellem to identiske højttalere. Brug funktionen til at reproducere ægte stereolyd med højttalerne og en parret Bluetooth-enhed.







1. Slå Bluetooth på den enhed, der er valgt til at parre med højttalerne.
2. Tænd begge højttalere, se afsnit "Tænd og sluk for højttaleren", side 110.
3. Tryk på **MODE**, og vælg **Blue** på højttaleren. Bluetooth-tilstand er slået til. **Blue** blinker langsomt på displayet, og enheden er klar til at parre.
4. Tryk på og hold **▶** i 2 sekunder på én af højttalerne. Søgningen efter den anden højttaler begynder. **SLAV** blinker på displayet. Begge højttalere parres automatisk med hinanden. **SLAV** vises. Den ene højttaler gengiver den venstre kanal, og den anden højttaler den anden kanal.  
**BEMÆRK! Blue vises på masterhøjttaleren. SLAV vises på slavehøjttaleren.**

5. Hvis der ikke er tilsluttet en højttaler via Bluetooth til en ekstern enhed, skal du tilslutte den valgte eksterne enhed og tænde for musikken, se afsnit "Brug Bluetooth-tilstand", side 110.  
Der spilles musik samtidig fra begge højttalere i ægte stereolyd via Bluetooth.
6. Tryk på og hold  for at annullere TWS-parringstilstand.  
**BEMÆRK! Hvis én af højttalerne allerede er parret med en anden højttaler, skal TWS-parringstilstanden annulleres først. Ellers kan de to højttalere ikke parres.**

## Brug USB-afspilningsfunktionen

Afspil filer fra et USB-drev med en kapacitet op til 16 GB.

Højttaleren kan afspille MP3/WMA-format i lyd kvalitet svarende til en cd.

1. Indsæt et USB-drev i **USB**-porten på overpanelet.  
USB-drevet skal indeholde lydfile i MP3/WMA-format.  
Højttaleren skifter automatisk til indgang fra USB-drev, selvom der tidligere er valgt en anden indgang.  
**BEMÆRK!**
  - Afspilning fra det valgte medie starter automatisk fra den første lydfile. Hvis afspilning ikke starter automatisk, skal du trykke på  for at starte.
  - Højttaleren skifter automatisk til indgang fra USB-drev, selvom der tidligere er valgt en anden indgang.
2. Tryk kortvarigt på  eller  på fjernbetjeningen for at springe til det forrige eller næste nummer.  
Afspilning med USB-drev er det samme som afspilning fra microSD.  
**BEMÆRK! Tryk langvarigt på  eller  på højttaleren eller fjernbetjeningen for at spole fra eller tilbage på det nuværende nummer.**  
**BEMÆRK!**
  - Brug lydstyrkeknappen på overpanelet, eller tryk på  på fjernbetjeningen for at justere lydstyrken under afspilning. Den indstillede lydstyrke vises på displayet.
  - Tryk på **MENU** på overpanelet for at skifte mellem de tilgængelige tilstande: Treble, Bass, Echo. Brug lydstyrkeknappen på overpanelet, eller tryk på  på fjernbetjeningen for at justere niveauet for tilstanden.
  - Tryk på **EQ** på fjernbetjeningen for at vælge den ønskede equaliser-indstilling: Pop, Rock, Jazz, Classical, Flat.

## Brug mikrofonafspilningsfunktionen

Tilslut én eller to mikrofoner til Partybox-højttaleren.



1. Indsæt et mikrofonkabel (medfølger ikke) i **MIC 1** og/eller **MIC 2**-indgangen på overpanelet.
2. Tryk på **M.VOL +/-** på fjernbetjeningen for at justere lydstyrken.
 

**BEMÆRK!**

  - Tryk på **ECHO-/ECHO+** for at justere ekkoniveauet.
  - Tryk på **M-PRI** for at dæmpe playback-musikken og i stedet høre lyden fra mikrofonen. Tryk på **M-PRI** igen for at tænde for afspilningsmusikken.

## Optag på USB-drev eller microSD-kort fra tilsluttet mikrofon

Optag lyd i MP3-format fra en mikrofon til et tilsluttet USB-drev eller et microSD-kort.

Der skal være ledig plads på USB-drevet og på microSD-kortet.

1. Indsæt et microSD-kort i **TF**-kortindgangen på overpanelet eller et USB-drev til USB-indgangen på overpanelet.
 

**BEMÆRK! Indsæt microSD-kortet i den rigtige retning.**
2. Tilslut en mikrofon til **MIC 1** eller **MIC 2**.
3. Tænd højttaleren, se afsnit "Tænd og sluk for højttaleren", side 110.
4. Tryk kortvarigt på **MODE** for at vælge microSD- eller USB-drev.
5. Tryk på **REC** på fjernbetjeningen for at tale eller synge ind i mikrofonen. Optagelsen af lyden fra mikrofonen til lydfilen på microSD-kortet eller USB-drevet starter.
6. Tryk på **REC PLAY** på fjernbetjeningen for at afspille den optagede lyd.
 

**BEMÆRK!**

  - Brug lydstyrkeknappen på overpanelet, eller tryk på **+** på fjernbetjeningen for at justere lydstyrken under afspilning. Den indstillede lydstyrke vises på displayet.
  - Tryk på **MENU** på overpanelet for at skifte mellem de tilgængelige tilstande: Treble, Bass, Echo. Brug lydstyrkeknappen på overpanelet, eller tryk på **+** på fjernbetjeningen for at justere niveauet for tilstanden.
  - Tryk på **EQ** på fjernbetjeningen for at vælge den ønskede equaliser-indstilling: Pop, Rock, Jazz, Clasiical, Flat.

Du kan slette en optagelse fra microSD-kortet eller USB-drevet ved at trykke på **R-DEL** på fjernbetjeningen.

## Brug af FM-radioen



### Tænd for FM-radioen



1. Tænd højttaleren, se afsnit "Tænd og sluk for højttaleren", side 110.
2. Tryk på **MODE** på overpanelet, og vælg FM-radio som lydkilde. Der tændes en FM-indikator og frekvensværdi på displayet.





**Slå FM-antennen så meget som muligt ud for at få den bedste modtagelse.**

## Søg efter og gem radiostationer

1. Tryk på  på overpanelet eller på fjernbetjeningen for automatisk at søge efter og gemme alle tilgængelige radiostationer i højttalerens hukommelse.
2. Tryk kortvarigt på  eller  på fjernbetjeningen for at ændre radiostation. Med et kortvarigt tryk skiftes én radiostation ad gangen.

**BEMÆRK! Tryk langvarigt på  eller  på enheden eller fjernbetjeningen for at bruge kontinuerlig manuel søgning. Søgningen stopper, når der er fundet en radiostation med et godt signal.**

### **BEMÆRK!**



- Brug lydstyrkeknappen på overpanelet, eller tryk på  på fjernbetjeningen for at justere lydstyrken under afspilning. Den indstillede lydstyrke vises på displayet.
- Tryk på **MENU** på overpanelet for at skifte mellem de tilgængelige tilstande: Treble, Bass, Echo. Brug lydstyrkeknappen på overpanelet, eller tryk på  på fjernbetjeningen for at justere niveauet for tilstanden.
- Tryk på **EQ** på fjernbetjeningen for at vælge den ønskede equaliser-indstilling: Pop, Rock, Jazz, Clasiical, Flat.

Når FM-tilstand slås fra og til, indstilles den radiostation, som sidst blev spillet.

## Brug afspilning af microSD-kort



Afspil filer fra et microSD-kort med en kapacitet op til 16 GB.

Højttaleren kan afspille MP3/WMA-format i lyd kvalitet svarende til en cd.

1. Indsæt et microSD-kort i **TF**-indgang. Mediet skal indeholde lydfile. Højttaleren skifter automatisk til indgang fra microSD-kortet, selvom der tidligere er valgt en anden indgang.
2. Tryk kortvarigt på  eller  på fjernbetjeningen for at skifte nummer fremad eller tilbage. Afspilning af microSD-kort er det samme som afspilning fra USB-drev.

**BEMÆRK! Tryk langvarigt på  eller  på højttaleren eller fjernbetjeningen for at spole fra eller tilbage på det nuværende nummer.**

### **BEMÆRK!**

- Brug lydstyrkeknappen på overpanelet, eller tryk på  på fjernbetjeningen for at justere lydstyrken under afspilning. Den indstillede lydstyrke vises på displayet.
- Tryk på **MENU** på overpanelet for at skifte mellem de tilgængelige tilstande: Treble, Bass, Echo. Brug lydstyrkeknappen på overpanelet, eller tryk på  på fjernbetjeningen for at justere niveauet for tilstanden.
- Tryk på **EQ** på fjernbetjeningen for at vælge den ønskede equaliser-indstilling: Pop, Rock, Jazz, Clasiical, Flat.

## Tilslut en ekstern lydkilde

Tilslut f.eks. et fjernsyn eller en anden lydenhed til højttaleren.

1. Indsæt lyd-kablet i højttalerens **AUX IN**-indgang.
2. Indsæt den anden ende af kablet til udgangen på den enhed, der skal tilsluttes.
3. Tryk kortvarigt på **MODE** på overpanelet eller på fjernbetjeningen, og vælg **LINE**.
4. Start afspilning, og justér lydstyrken på den parrede enhed eller på højttaleren.  
**BEMÆRK!**
  - Brug lydstyrkeknappen på overpanelet, eller tryk på **+** på fjernbetjeningen for at justere lydstyrken under afspilning. Den indstillede lydstyrke vises.
  - Tryk på **MENU** på overpanelet for at skifte mellem de tilgængelige tilstande: Treble, Bass, Echo. Brug lydstyrkeknappen på overpanelet, eller tryk på **+** på fjernbetjeningen for at justere niveauet for tilstanden. Tryk på **ECHO-/ECHO+** på fjernbetjeningen for at justere ekkoniveauet.
  - Tryk på **EQ** på fjernbetjeningen for at vælge den ønskede equalizer-indstilling: Pop, Rock, Jazz, Classical, Flat.

## Tilslut andre eksterne enheder

1. Tilslut et lyd-kabel til 3,5 mm **AUX IN**-indgangen eller til 6,3 mm **MIC 1-** eller **MIC 2-**indgangen.
2. Tryk på **MODE** for at vælge den ønskede lydkilde.

## FEJLFINDING

Brug denne tabel til at løse problemer med Partybox-højttaleren.



### FARE!

- **Forsøg ikke at udføre reparationer selv. Manipulation af apparatet og uprofessionel reparation kan medføre personskade eller beskadigelse af apparatet. Det vil også ugyldiggøre garantien. Kontakt i stedet en servicetekniker.**
- **Åbn ikke apparatets kabinet, da der er risiko for personskader eller beskadigelse af apparatet.**
- **Produktet indeholder ingen dele, der kan serviceres af brugeren. Vedligeholdelse og reparationer må kun udføres af kvalificeret personale. Kontakt Elvita Support, hvis produktet skal repareres, eller i følgende tilfælde:**
  - **Apparatet har været udsat for regn eller fugt.**
  - **Apparatet har været tabt eller er blevet beskadiget.**
  - **Apparatet fungerer ikke korrekt, eller dens funktion er påvirket.**

Problem	Løsning
Strømme er slået til, men der kommer ikke lyd fra højttaleren	Kontrollér, at højttaleren er korrekt tilsluttet
	Sørg for, at lydstyrken ikke er indstillet på laveste lydstyrke
	Sørg for, at lydfilen understøttes af højttaleren
	Tilslut højttaleren til en anden enhed med et andet lyd kabel
Højttaleren tænder ikke	Kontrollér, at strømledningen er tilsluttet, og at der er strøm i kontakten
	Kontrollér, at tænd/sluk-knappen står på ON
Bluetooth-signal er afbrudt	Afstanden mellem Bluetooth-enheden og højttalerne er over 10 m
Under søgningen finder Bluetooth-enheden flere andre Bluetooth-enheder	For at undgå (feedback) må du ikke holde Bluetooth-enheden for tæt på højttaleren. Vent, til søgningen er fuldført, og vælg den højttaler, der skal parres med

Problem	Løsning
Der er ingen lyd fra mikrofonen	Tilslut mikrofonen korrekt til <b>MIC 1-</b> eller <b>MIC 2-</b> indgangen
	Kontrollér, at mikrofonen er tændt
	Mikrofonlydstyrken er på laveste niveau. Tryk på <b>M.VOL</b> og + for at skrue mikrofonlydstyrken op
Problemer med FM-radio	Skift til den næste radiostation
	Radiokanalerne kan ikke findes. Træk FM-antennen ud
	Indstil antennen i en anden vinkel
Ingen lyd, når der afspilles USB/SD-medier	Fejl i lydformatet. Kontrollér lydformatet. De kompatible lydformater er MP3 og WMA
	Indsæt USB/SD-kortet korrekt
Fejl i lydfilen	Kontrollér og redigér lydfilen

## TEKNISKE SPECIFIKATIONER

Nettovægt	5,5 kg
Højde	616 mm
Bredde	268 mm
Dybde	271 mm
Batteritype	Litium-ion 7,4 V, 4000 mAh
Batteritid	Op til 8 timer
Opladningstid	6 timer
Bluetooth version	5.0
Bluetooth profil	A2DP, AVRCP
Bluetooth frekvensområde	2,402 - 2,480 Ghz
Effekt	50 W
Strømforsyning	230 V, 50 Hz (AC- adapter)
Energiforbrug	11,5 W
Strømkabel, længde	1 m
AUDIO udgangseffekt	50 W (RMS)
AUX indgang	3,5 mm mini
Mikrofonindgang	6,3 mm
Frekvensegenskaber	20 Hz - 20 kHz
Forvrængning	10% eller mindre
MP3 bithastighed	32 - 320 kbps
Bashøjtalere	2x8"
Diskanthøjtalere	1x1"
FM radio	87,5 MHz ~ 108 MHz
USB format	FAT16, FAT32
USB filformat	MP3, WMA
Model-id	EPB500



## LUE TÄMÄ!



### **VAROITUS!**

Lue turvallisuustiedot ja ohjeet kokonaisuudessaan ennen tämän tuotteen asentamista tai käyttämistä. Käytä tätä laitetta vain näissä ohjeissa kuvatulla tavalla. Valmistaja ei vastaa epäasianmukaisesta käytöstä aiheutuvista vahingoista.

### **Etsi mallikoodi**

Mallikoodi on painettu laitteessa olevaan kilpeen.



## TURVALLISUUS

Lue ohjeet huolellisesti ennen tuotteen asentamista ja käyttämistä. Säilytä ohjeet ja pidä ne lähellä tuotetta tulevaa käyttöä varten. Kaikki takuut raukeavat, jos näitä ohjeita ei noudateta.

### Huomautukset

**VAARA!**

Käytetään henkilövahingon tai kuoleman vaara on olemassa.

**VAROITUS!**

Käytetään, kun henkilövahingon vaara on olemassa.

**OLE VAROVAINEN!**

Käytetään, kun tuotteen vaurioitumisen vaara on olemassa.

**HUOMAA!**

Yleisiä tietoja, jotka käyttäjän tulee tietää.



Vinkejä, joista voi olla hyötyä.

### Aiottu käyttötarkoitus

Tämä tuote on tarkoitettu vain kotitalouskäyttöön sisätiloihin. Kaikki muut käyttötavat voivat aiheuttaa toimintahäiriön ja takuun raukeamisen.

## Yleinen turvallisuus



### VAARA!

Vakavan henkilövahingon tai kuoleman vaara!

- Älä pura laitetta tai irrota laitteen suojakansia. Sähköiskun, henkilövahingon ja/tai laitteen vaurioitumisen vaara.
- Pidä laite kaukana vedestä ja muista nesteistä kuoleman tai vakavan henkilövahingon vaaran välttämiseksi.
- Älä asenna laitetta lähelle tulta tai vettä.
- Älä käytä laitetta teollisuusympäristöissä tai ulkona.
- Älä laita tuloliitäntöihin mitään muita esineitä kuin toimitettuja tai suositeltuja laitteen lisävarusteita.
- Älä laita laitteen liittimiin tai tuloliitäntöihin mitään sähköä johtavia esineitä.
- Älä käytä laitetta ukkosella, toimintahäiriön ja sähköiskun vaara.



### VAARA!

Älä yritä tehdä mitään korjauksia itse. Laitteen muutokset ja ammattitaidottomat korjaukset voivat aiheuttaa sähköiskun, henkilövahinkoja tai laitteen vaurioitumisen. Ne saavat myös takuun raukeamaan.

Laitteessa ei ole käyttäjän huollettavissa olevia osia. Vain valtuutettu henkilöstö saa tehdä huoltoja ja korjauksia. Ota yhteyttä Elvitan tukeen, jos laite tarvitsee korjauksia, tai seuraavissa tapauksissa:

- Laite on altistunut sateelle tai kosteudelle.
- Laite on pudonnut ja vaurioitunut.
- Laite ei toimi oikein tai sen toiminta on muuttunut.



### VAARA!

- Älä avaa laitteen koteloä, henkilövahingon tai laitteen vaurioitumisen vaara.
- Vain valtuutettu sähköasentaja saa irrottaa akun.
- Laitteen saa avata vain akun hävittämistä varten.
- Sammuta laite ja irrota se verkkovirrasta ennen laitteen avaamista akun hävittämistä varten.



### VAROITUS!

Räjähdyksivaara!

Älä altista laitetta suoralle auringonvalolle, ja pidä laite kaukana lämmönlähteistä.

**VAROITUS!**

Sähköiskun vaara!

- Ennen kuin liität laitteen verkkovirtaan, varmista, että laitteen liitäntäparametrit (sulakkeen koko, jännite ja taajuus) vastaavat verkkovirtalähdettä. Jos olet epävarma, ota yhteyttä valtuutettuun sähköasentajaan.
- Älä käytä laitetta kosteissa olosuhteissa, sateessa tai lähellä vettä.
- Varmista, että virtajohto ei joudu kosketuksiin minkään terävien esineiden kanssa.

**VAROITUS!**

Loukkaantumisvaara!

- Tarkkaile huomiota vaativissa tilanteissa aina ympäristöä huolellisesti välttääksesi aiheuttamasta vahinkoa itsellesi tai muille. Tähän laitteeseen liittyy ympäristön äänien havaitsemisen muuttuminen ja/tai heikkeneminen.
- Älä upota laitetta veteen tai mihinkään muihin nesteisiin.
- Säädä äänenvoimakkuus suositelluille desibelitasoille (dBA), altistuminen kovalle melulle voi aiheuttaa kuulon heikkenemistä ja kuulon menetystä. Tämän laitteen dBA-maksimitaso on 93 dBA 1 metrin etäisyydeltä mitattuna.
- Irrota virtalähde, jos laite on altistunut vedelle tai muille nesteille.
- Älä laita laitetta lähelle sähkömagneettista säteilyä tai vahvistinten kaltaisia laitteita.
- Älä altista laitetta, edes virta sammutettuna, yli 45 °C:n tai alle 0 °C:n lämpötiloille. Seurauksena voi olla laitteen sisäisten komponenttien vaurioituminen.
- Älä peitä laitetta millään materiaalilla, riittämätön ilmanvaihto voi aiheuttaa ylikuumenemisen ja/tai lyhentää laitteen käyttöikää.
- Älä laita laitetta paikkoihin, joihin kertyy pölyä.

**VAROITUS!**

- Älä avaa kauko-ohjaimen koteloa muuten kuin paristotilan avaamiseksi. Kauko-ohjain on luokan 1 laserlaite.
- Paristojen virheellinen käyttö voi aiheuttaa elektrolyyttivuodon tai räjähdyksen.
- Paristoista vuotavat kemikaalit voivat aiheuttaa korroosiota. Kemikaalivuodon tapahtuessa poista se laitteesta liinan avulla.
- Älä käytä erityyppisiä ja ominaisuuksiltaan erilaisia paristoja.
- Älä käytä vanhoja ja uusia paristoja sekaisin, vanhan pariston elektrolyyttivuodon vaara.
- Poista paristot heti, kun ne ovat tyhjentyneet.



### OLE VAROVAINEN!

- Varmista, että kaikki johtoliitännät on kytketty tiukasti ja oikein.
- Älä kytke virtaa ja sammuta laitetta liian usein.
- Sammuta laite ja irrota se verkkovirrasta, jos sitä ei käytetä pitkään aikaan.
- Älä vedä johdoista, vaan liittimistä, kun irrotat ne laitteesta ja/tai verkkovirrasta.
- Älä sido johtoja nipuksi tai kiedo niitä yhteen.
- Älä altista johtoja mekaaniselle rasitukselle tai vaurioille.
- Asenna laite tasaiselle ja vakaalle pinnalle.
- Vältä laitteen pudottamista tai kolhimista.



### OLE VAROVAINEN!

- Laita kauko-ohjaimen 1,5 V:n AAA-paristot niin, että ne vastaavat laitteen napaisuuksia, + ja -.
- Jos kauko-ohjaimen toimintamatka lyhenee, vaihda paristot uusiin.
- Poista paristot kauko-ohjaimesta, jos sitä ei käytetä pitkään aikaan.



### HUOMAA!

Laitteen mukana toimitetuilla paristoilla voi olla lyhyempi käyttöikä varastointiolosuhteiden vuoksi.

## Lasten ja vajaakykyisten henkilöiden turvallisuus



### VAARA!

**Vakavan henkilövahingon tai kuoleman vaara!**

- **Pidä alle 8-vuotiaat lapset erossa tuotteesta, elleivät he ole jatkuvassa valvonnassa.**
- **Älä anna johtojen riippua vapaasti lasten ulottuvilla, kun käytät laitetta tai se on varastoituna. Kuristumisen vaara ja vaara siitä, että lapset vetävät laitteen johdoista ja aiheuttavat henkilövahinkoja.**
- **Varmista, että lapset eivät laita mitään esineitä laitteen sisään, sähköiskun vaara.**
- **Pidä kaikki pakkausmateriaalit poissa lasten ulottuvilta, tukehtumisvaara.**



### VAROITUS!

Loukkaantumisvaara!

- Lapset eivät saa tehdä käyttäjän tehtävissä olevia puhdistus- ja käyttötoimenpiteitä valvomatta.
- Älä anna lasten altistua kovalle melulle ja olla laitteen välittömässä läheisyydessä. Kova melu voi aiheuttaa kuulon heikkenemistä ja kuulon menetystä.

## Hävittäminen



### VAROITUS!

- Vain valtuutettu sähköasentaja saa irrottaa akun.
- Laitteen saa avata vain akun hävittämistä varten.



Tämä laite sisältää sisäänrakennetun litiumioniakun, 7,4 V/4000 mAh, ja 1,5 V:n AAA-paristot. Irrota akut ja paristot ennen laitteen hävittämistä.

Eurooppalainen akkudirektiivi 2006/66/EY määrää, että paristoja ja akkuja ei saa hävittää kotitalousjätteen mukana. Ne voivat sisältää aineita, jotka ovat haitallisia ympäristölle. Tyhjät paristot ja akut voi toimittaa paikalliseen yleiseen keräyspisteeseen tai paikalliseen kierrätyskeskukseen. Oikosulusta johtuvan ylikuumenemisen välttämiseksi litiumakut on otettava pois laitteesta ja navat suojattava eristysteipillä tai muulla tavalla oikosululta.

Hävitä pakkaus ympäristöystävällisesti. Kansallisten ja paikallisten määräysten mukainen pakkauksen kierrättäminen voi vähentää raaka-aineiden kulutusta ja kaatopaikoille päätyvän jätteen määrää.

Tämä laite on merkitty eurooppalaisen sähkö- ja elektroniikkalaiteromua koskevan direktiivin 2012/19/EU mukaisesti (WEEE). Laitteessa tai sen pakkauksessa oleva symboli osoittaa, ettei tätä laitetta tule hävittää kotitalousjätteenä. Sen sijaan se tulee toimittaa asianmukaiseen keräyspisteeseen sähkö- ja elektroniikkalaiteromun kierrätykseen.

Varmistamalla laitteen asianmukaisen hävittämisen autat estämään ympäristölle ja ihmisten terveydelle aiheutuvia haitallisia vaikutuksia, joita voi aiheutua tämän laitteen epäasianmukaisesta hävittämisestä. Lisätietoja tämän laitteen kierrätyksestä saat ottamalla yhteyttä paikalliseen jätehuollosta vastaavaan viranomaiseen, jätehuoltopalveluusi tai laitteen myyneeseen liikkeeseen.

## Irrota paristot hävittämistä varten



### VAARA!

- Vain valtuutettu sähköasentaja saa irrottaa akun.
- Laitteen saa avata vain akun hävittämistä varten.
- Sammu laite ja irrota se verkkovirrasta ennen laitteen avaamista akun hävittämistä varten.
- Paristoista vuotavat kemikaalit voivat aiheuttaa korroosiota. Kemikaalivuodon tapahtuessa poista se laitteesta liinan avulla.



### VAROITUS!

Älä avaa kauko-ohjaimen koteloä muuten kuin paristotilan avaamiseksi. Kauko-ohjain on luokan 1 laserlaite.

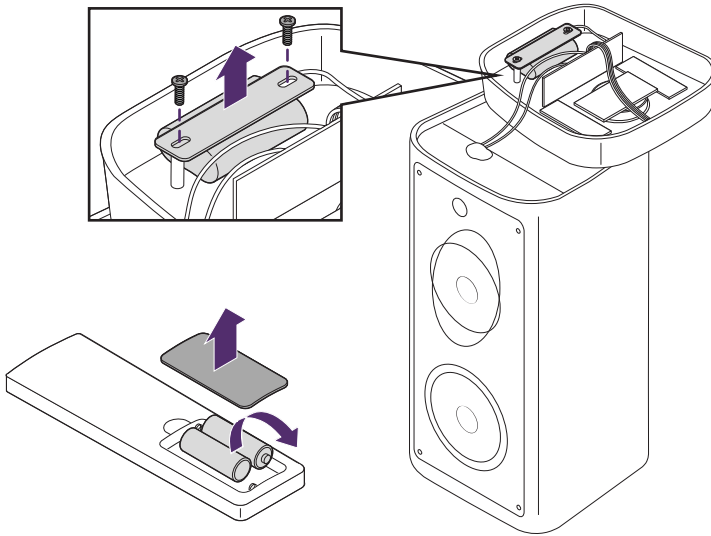

### Irrota akku kaiuttimesta

1. Sammuta virta ja irrota kaiutin verkkovirrasta.
2. Avaa yläpaneelin neljä ruuvia ja nosta yläpaneeli.
3. Ruuvaa auki kaksi ruuvia, jotka pitävät akun paikallaan.
4. Irrota johdot akusta.
5. Hävitä akku paikallisessa yleisessä keräyspisteessä tai paikallisessa kierrätyskeskuksessa. Katso kappale "Hävittäminen", sivu 125.

### Irrota paristot kauko-ohjaimesta

1. Sammuta virta ja irrota kaiutin verkkovirrasta.
2. Avaa kauko-ohjaimen takana oleva paristotila.
3. Ota paristot pois paristotilasta.
4. Hävitä akku paikallisessa yleisessä keräyspisteessä tai paikallisessa kierrätyskeskuksessa. Katso kappale "Hävittäminen", sivu 125.

## Poista partybox-kaiutin pakkauksesta



### VAARA!

**Pidä kaikki pakkausmateriaalit poissa lasten ulottuvilta, tukehtumisvaara.**

Tarkasta pakkaus ja laite mahdollisten vaurioiden varalta. Jos pakkaus tai laite on vaurioitunut, ota yhteyttä kuljetusliikkeeseen ja kauppaan, josta laite on ostettu.

## YLEISKUVAUS JA LISÄVARUSTEET

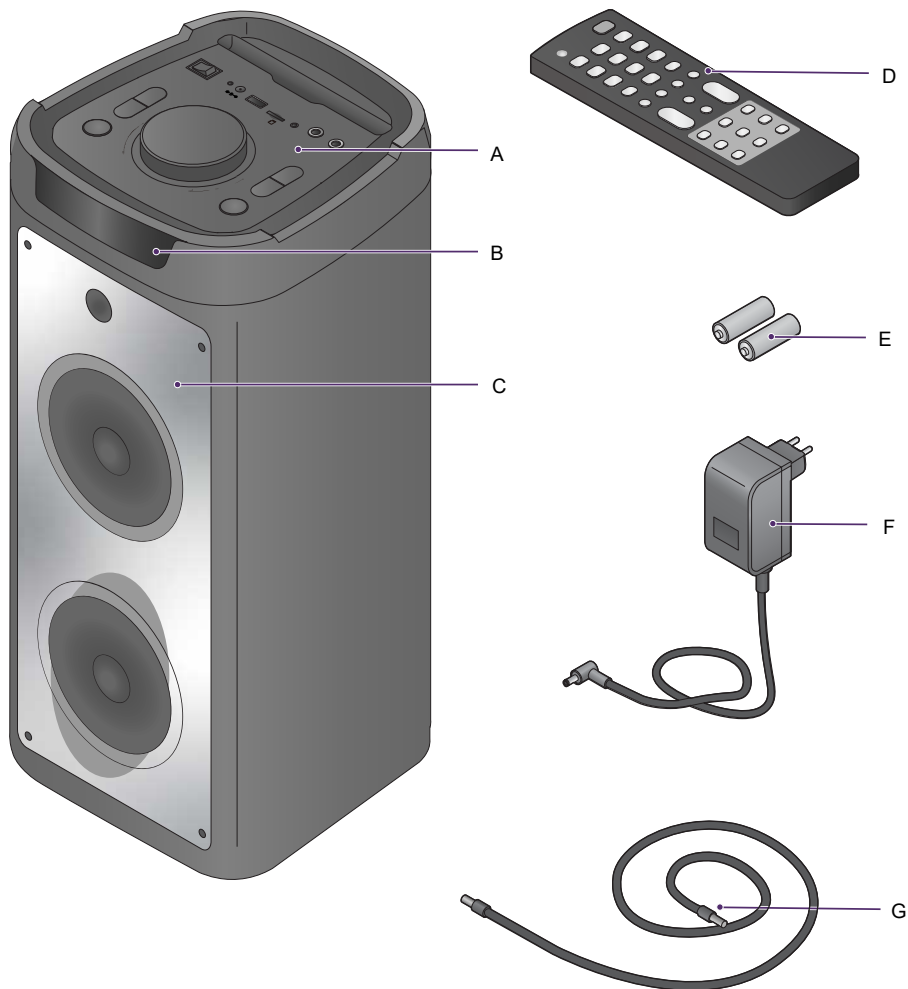

- A** Yläpaneeli
- B** Näyttö
- C** Kaiutin
- D** Kauko-ohjaus

- E** 1,5 V, AAA-paristot
- F** AC-muuntaja
- G** Audiojohto (3,5 mm)

# PARTYBOX-KAIUTTIMEN KÄYTTÖ



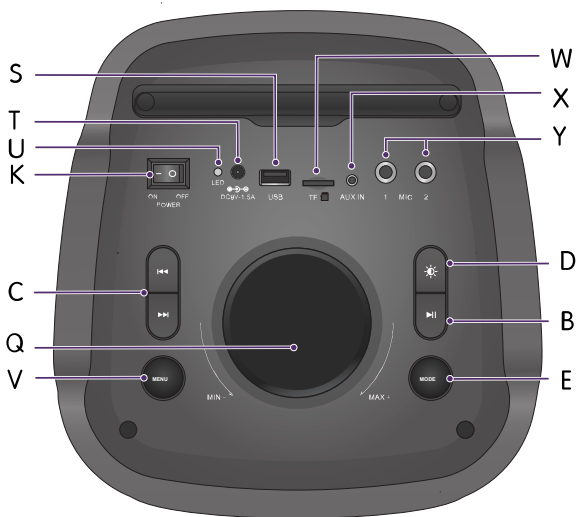
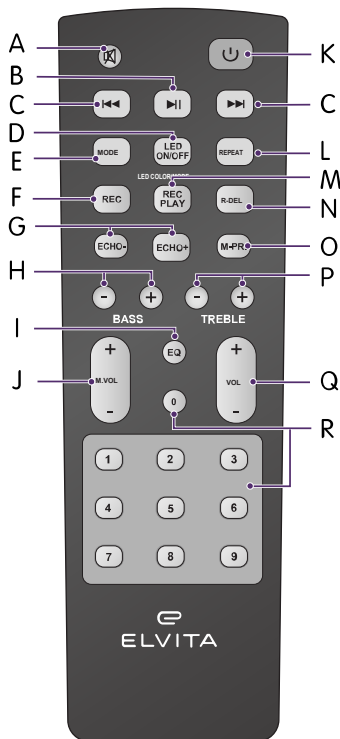

## Säätimet

Ohjaa kaiutinta kauko-ohjaimella tai yläpaneelilla.





**Painikkeiden toiminnot**

<b>Painike</b>	<b>Kuvake</b>	<b>Toiminto</b>
<b>A. Mykistä</b>		Kytke ääni päälle/pois
<b>B. Toisto/Tauko</b>		<ul style="list-style-type: none"> <li>Toista, keskeytä tai pysäytä toisto</li> <li>Aloita automaattinen viritys ja tallenna kaikki käytettävissä olevat FM-kanavat</li> </ul>
<b>C. Edellinen/Seuraava</b>		<ul style="list-style-type: none"> <li>Siirry edelliseen/seuraavaan raitaan tai vaihda edelliseen/seuraavaan tallennettuun FM-kanavaan</li> <li>Pitkä painallus: Pikakelaa raitoja eteenpäin/taaksepäin tai viritä manuaalisesti seuraava/edellinen FM-kanava</li> </ul>
<b>D. LED-valot</b>	Kauko-ohjaus: <b>LED ON/OFF</b> Yläpaneeli: 	<ul style="list-style-type: none"> <li>Lyhyt painallus: Valitse LED-valojen väri.</li> <li>Pitkä painallus: Valitse LED-valojen tila tai sammuta LED-valot</li> </ul>
<b>E. Tila</b>	<b>MODE</b>	<ul style="list-style-type: none"> <li>Vaihda tuloäänilähdettä (Bluetooth, FM-radio, AUX, USB ja microSD)</li> <li>Paina pitkään noin 3 sekuntia äänimerkkien kytkemiseksi päälle/pois</li> </ul>
<b>F. Tallenna</b>	<b>REC</b>	Aloita tallennus USB-asemalle tai microSD-kortille.
<b>G. Kaiku -/+</b>	<b>ECHO-/ECHO+</b>	Säädä kaiun tasoa
<b>H. Basso -/+</b>	<b>BASS - +</b>	Säädä basson tasoa
<b>I. Taajuuskorjain</b>	<b>EQ</b>	Vaihda taajuuskorjaimen tiloja (pop, rock, jazz, clasical, flat)

Painike	Kuvake	Toiminto
<b>J.</b> Mikrofonin äänenvoimakkuus	<b>M.VOL</b>	Säädä mikrofonin äänenvoimakkuutta
<b>K.</b> On/off	Yläpaneeli: <b>POWER</b> Kauko-ohjaus: ☺	Yläpaneeli: Kytke kaiutin päälle/pois Kauko-ohjaus: <ul style="list-style-type: none"> <li>• Lyhyt painallus: Kytke LED-paneeli päälle/pois</li> <li>• Pitkä painallus: Kytke valmiustila päälle/pois</li> </ul>
<b>L.</b> Toista uudelleen	<b>REPEAT</b>	Toista 1 raita uudelleen
<b>M.</b> Tallenteen toisto	<b>REC PLAY</b>	Toista tallenne
<b>N.</b> R-Del	<b>R-DEL</b>	Poista tallenne
<b>O.</b> M-Pri	<b>M-PRI</b>	Kytke mikrofonin prioriteetti päälle/pois. <ul style="list-style-type: none"> <li>• Mykistä musiikin toisto ja kuule sen sijaan ääni mikrofonista painamalla <b>M-PRI</b>. <b>PON</b> näkyy.</li> <li>• Kytke prioriteetti pois painamalla uudelleen, niin mikrofonin ääni kuuluu samaan aikaan musiikin kanssa.</li> </ul>
<b>P.</b> Diskantti -/+	<b>TREBLE - +</b>	Säädä diskantin tasoa
<b>Q.</b> Pyörönappi	-	Säädä äänenvoimakkuutta suuremmaksi/pienemmäksi
<b>R.</b> Numeronäyttö	<b>0,1,2,3,4,5,6,7,8,9</b>	Valitse raita käyttämällä numeronäyttöä. Valitse kaksinumeroinen raita, esimerkiksi raita 10, painamalla ensin painiketta 1 ja sitten painiketta 0.
<b>S.</b> USB	<b>USB</b>	USB-aseman tulo
<b>T.</b> AC-muuntajan tulo	<b>DC9V-1.5A</b>	AC-muuntajan virtatulo
<b>U.</b> Latausilmaisain	<b>LED</b>	Virran/akun latausilmaisain

Painike	Kuvake	Toiminto
V. Valikko	<b>MENU</b>	<ul style="list-style-type: none"><li>Vaihda tilojen välillä (diskantti, basso, kaiku, mikrofoni)</li><li>Säädä tilan tasoa pyöränupilla</li></ul> <p><b>Paina pitkään yli 3 sekunnin ajan: Nollaa kaiutin tehdasasetuksiin.</b></p>
W. MicroSD-tulo	<b>TF</b>	Käytä microSD-kortin toistoa
X. AUX-tulo (3,5 mm)	<b>AUX IN</b>	Käytä ulkoisen äänilähteen liittämiseen
Y. Mikrofonin 1 ja 2 tulo (6,3 mm)	<b>MIC</b>	Tuloliitäntä mikrofonille 1 ja 2.

## Peruskäyttö

### Lataa Partybox-kaiutin

Lataa Partybox-kaiutin ennen ensimmäistä käyttökertaa.



#### **VAARA!**

**Älä laita virtapistokkeeseen mitään muita esineitä kuin toimitettu virtajohto.**



#### **VAROITUS!**

Ennen kuin liität laitteen verkkovirtaan, varmista, että laitteen liitäntäparametrit (sulakkeen koko, jännite ja taajuus) vastaavat verkkovirtalähdettä. Jos olet epävarma, ota yhteyttä valtuutettuun sähköasentajaan.

- Laitteen käyttöjännite on 230 V, 50 Hz.
- Akku on täysin ladattu 6 tunnin jälkeen.

1. Liitä AC-muuntaja verkkovirtaan ja yläpaneelin virran tuloliitäntään. Kaiutin latautuu. LED-merkkivalo muuttuu vihreäksi, kun kaiutin on ladattu täyteen. Akku on täysin ladattu 6 tunnin jälkeen.

**HUOMAA! Lataa kaiutin, kun:**

- LED-merkkivalo on punainen
- ääni säröytyy
- ääni on heikko
- kaiutin sammuu

**HUOMAA! Akkukäytöllä toisto aika on noin 2 - 8 tuntia riippuen äänenvoimakkuusasetuksesta.**

## Kaiuttimen kytkeminen päälle ja pois



**VAARA!**

Ennen kuin liität laitteen verkkovirtaan, varmista, että laitteen liitäntäparametrit (sulakkeen koko, jännite ja taajuus) vastaavat verkkovirtalähdettä. Jos olet epävarma, ota yhteyttä valtuutettuun sähköasentajaan.



**OLE VAROVAINEN!**

Sammuta laite ja irrota se verkkovirrasta, jos sitä ei käytetä pitkään aikaan.

### Kaiuttimen kytkeminen päälle ja pois



1. Kytke kaiutin verkkovirtaan tai irrota AC-muuntaja kaiuttimesta ja käytä virtaa sisäänrakennetusta akusta.  
**HUOMAA! LED-näyttö ja LED-merkkivalo syttyvät, kun virta kytkeytyy kaiuttimeen.**
2. Kytke virta kaiuttimeen painamalla yläpaneelistä -. Säädä äänenvoimakkuus äänenvoimakkuuden pyörönupilla.
3. Sammuta kaiuttimen virta painamalla yläpaneelistä o.  
**HUOMAA! Kun kaiutinta ei käytetä pitkään aikaan, paina OFF ja sammuta kaiutin ja irrota AC-muuntaja pistorasiasta.**

### Siirry valmiustilaan

1. Siirry valmiustilaan painamalla kauko-ohjaimesta pitkään U.
2. Peruuta valmiustila painamalla kauko-ohjaimesta U.

## Käytä Bluetooth-tilaa

Kaiutin voi muodostaa yhteyden laitteeseen Bluetoothin välityksellä 10 metrin säteellä.

1. Kytke Bluetooth-tila käyttöön painamalla kaiuttimesta **MODE** ja valitsemalla **Blue**. **Blue** vilkkuu hitaasti näytössä ja laite on valmis pariliitoksen tekemiseen.
  2. Kytke Bluetooth-tila käyttöön toisessa laitteessa.
  3. Valitse kaiuttimen nimi kaiuttimeen yhdistettävässä laitteessa. Yhteys on vakaa, kun **Blue** ei enää vilku.  
**HUOMAA! Jos kaiuttimeen yhdistävä laite vaatii salasanaa, syötä 0000.**
  4. Aloita toisto pariliitetyssä laitteessa ja aseta äänenvoimakkuus siinä tai säädä äänenvoimakkuutta kaiuttimesta. Kaiutin toistaa pariliitetyn laitteen äänen.  
**HUOMAA!**
    - Käytä yläpaneelin äänenvoimakkuuden pyörönappia tai paina kauko-ohjaimesta  säätääksesi äänenvoimakkuutta toiston aikana. Asetettu äänenvoimakkuus näkyy näytössä.
    - Vaihda käytettävissä olevien tilojen välillä painamalla yläpaneelista **MENU**; Treble, Bass, Echo. Käytä yläpaneelin äänenvoimakkuuden pyörönappia tai paina kauko-ohjaimesta  säätääksesi tilan tasoa.
    - Valitse haluttu taajuuskorjaimen esivalinta painamalla kauko-ohjaimesta **EQ**; Pop, Rock, Jazz, Clasical, Flat.
- HUOMAA! Kun kaiutin on yhdistetty Bluetoothin kautta toiseen laitteeseen, se muodostaa yhteyden automaattisesti uudelleen, kun musiikin toisto aloitetaan.**
5. Lopeta toisto Bluetooth-tilaa käyttäen kytkemällä Bluetooth-tila pois laitteesta tai kaiuttimesta.

## Käytä TWS-yhteystoimintoa

**True wireless stereo (TWS)** Bluetooth-yhteys, voidaan käyttää vain kahden identtisen kaiuttimen välillä. Käytä toimintoa aidon stereoäänen tuottamiseksi kaiuttimilla ja pariliitetyllä Bluetooth-laitteella.

1. Ota Bluetooth käyttöön kaiuttimiin pariliitettäväksi valitussa laitteessa.
2. Kytke virta kumpaankin kaiuttimeen, katso kappale "Kaiuttimen kytkeminen päälle ja pois", sivu 132.
3. Paina **MODE** ja valitse **Blue** kaiuttimesta. Bluetooth-tila on käytössä. **Blue** vilkkuu hitaasti näytössä ja laite on valmis pariliitoksen tekemiseen.
4. Paina  2 sekunnin ajan toisessa kaiuttimista. Toisen kaiuttimen haku käynnistyy. **SLAV** vilkkuu näytössä. Kumpikin kaiutin muodostaa automaattisesti pariliitännän toiseen. **SLAV** näkyy. Toinen kaiutin toistaa vasemman kanavan ja toinen oikean kanavan.  
**HUOMAA! Blue näkyy pääkaiuttimessa. SLAV näkyy orjakaiuttimessa.**

5. Jos yhtään kaiutinta ei ole yhdistetty Bluetoothin kautta ulkoiseen laitteeseen, yhdistä valittu ulkoinen laite ja aloita musiikin toisto, katso kappale "Käytä Bluetooth-tilaa", sivu 132.  
Musiikki soi samaan aikaan kummastakin kaiuttimesta aidolla stereoäänellä Bluetoothin kautta.
6. Peruuta TWS-pariliitostila painamalla pitkään .  
**HUOMAA! Jos toinen kaiuttimista on jo pariliitetty toiseen kaiuttimeen, TWS-pariliitostila pitää ensin peruuttaa. Muuten kahta kaiutinta ei voi pariliittää onnistuneesti.**





## Käytä USB-toistotoimintoa

Toisto tiedostoja USB-asemalta, jonka kapasiteetti on enintään 16 GB.



Kaiutin pystyy toistamaan MP3-/WMA-tiedostomuotoja CD:hen verrattavalla äänenlaadulla.

1. Laita USB-asema yläpaneelin **USB**-porttiin.  
USB-aseman pitää sisältää äänitiedostoja MP3-/WMA-tiedostomuodossa.  
Kaiutin vaihtaa automaattisesti USB-aseman tuloliitäntään, vaikka toinen tuloliitäntä olisi valittu aiemmin.

### HUOMAA!

- Toisto valitusta mediasta alkaa automaattisesti ensimmäisestä äänitiedostosta. Jos toisto ei käynnisty automaattisesti, käynnistä se painamalla .
  - Kaiutin vaihtaa automaattisesti USB-aseman tuloliitäntään, vaikka toinen tuloliitäntä olisi valittu aiemmin.
2. Paina kauko-ohjaimesta lyhyesti  tai  siirtyäksesi edelliseen tai seuraavaan raitaan. Toisto USB-asemalla tapahtuu samalla tavalla kuin toisto microSD-kortilta.  
**HUOMAA! Pikakelaa nykyistä raitaa eteenpäin tai taaksepäin painamalla kaiuttimesta tai kauko-ohjaimesta pitkään  tai .**

### HUOMAA!

- Käytä yläpaneelin äänenvoimakkuuden pyörönappia tai paina kauko-ohjaimesta  säätääksesi äänenvoimakkuutta toiston aikana. Asetettu äänenvoimakkuus näkyy näytössä.
- Vaihda käytettävissä olevien tilojen välillä painamalla yläpaneelistä **MENU**; Treble, Bass, Echo. Käytä yläpaneelin äänenvoimakkuuden pyörönappia tai paina kauko-ohjaimesta  säätääksesi tilan tasoa.
- Valitse haluttu taajuuskorjaimen esivalinta painamalla kauko-ohjaimesta **EQ**; Pop, Rock, Jazz, Clasiical, Flat.

## Käytä mikrofonia toistotoimintoa

Liitä yksi tai kaksi mikrofonia Partybox-kaiuttimeen.

1. Liitä mikrofonin johto (ei sisälly toimitukseen) yläpaneelin **MIC 1-** ja/tai **MIC 2-**tuloliitäntään.
2. Säädä äänenvoimakkuutta painamalla kauko-ohjaimesta **M.VOL +/-**.  
**HUOMAA!**
  - Säädä kaiun tasoa painamalla **ECHO-/ECHO+**.
  - Mykistä musiikin toisto ja kuule sen sijaan ääni mikrofonista painamalla **M-PRI**.  
Jatka musiikin toistoa painamalla **M-PRI** uudelleen.

## Tallenna USB-asetalle tai microSD-kortille liitetystä mikrofonista

Tallenna ääntä MP3-tiedostomuodossa mikrofonista liitetulle USB-asetalle tai microSD-kortille. USB-asetalla ja microSD-kortilla pitää olla käytettävissä olevaa tilaa.

1. Laita microSD-kortti yläpaneelin **TF**-korttituloliitäntään tai USB-asema yläpaneelin USB-tuloliitäntään.  
**HUOMAA! Laita microSD-kortti oikein päin.**
2. Kytke mikrofoni **MIC 1-** tai **MIC 2-**tuloliitäntään.
3. Kytke virta kaiuttimeen, katso kappale "Kaiuttimen kytkeminen päälle ja pois", sivu 132.
4. Valitse microSD- tai USB-asetalähde painamalla lyhyesti **MODE**.
5. Paina kauko-ohjaimesta **REC** puhuaksesi tai laulaaksesi mikrofoniiin. Mikrofonin äänen tallennus äänitiedostoksi microSD-kortille tai USB-asemaan käynnistyy.
6. Toista tallennettu ääni painamalla kauko-ohjaimesta **REC PLAY**.  
**HUOMAA!**
  - Käytä yläpaneelin äänenvoimakkuuden pyörönappia tai paina kauko-ohjaimesta **+/-** säätääksesi äänenvoimakkuutta toiston aikana. Asetettu äänenvoimakkuus näkyy näytössä.
  - Vaihda käytettävissä olevien tilojen välillä painamalla yläpaneelistä **MENU**; Treble, Bass, Echo. Käytä yläpaneelin äänenvoimakkuuden pyörönappia tai paina kauko-ohjaimesta **+/-** säätääksesi tilan tasoa.
  - Valitse haluttu taajuuskorjaimen esivalinta painamalla kauko-ohjaimesta **EQ**; Pop, Rock, Jazz, Clasical, Flat.

Poista tallenne microSD-kortilta tai USB-asetasta painamalla kauko-ohjaimesta **R-DEL**.

## Käytä FM-radiota







### Kytke FM-radio päälle

1. Kytke virta kaiuttimeen, katso kappale "Kaiuttimen kytkeminen päälle ja pois", sivu 132.
2. Paina yläpaneelistä **MODE** ja valitse FM-radio äänilähteeksi. FM-ilmaisin ja taajuusnumero syttyvät näytöllä.



**Pidennä FM-antenni mahdollisimman pitkäksi, jotta radion kuuluvuus on paras.**

## Viritä ja tallenna radiokanavia

1. Viritä ja tallenna automaattisesti kaikki käytettävissä olevat radiokanavat kaiuttimen muistiin painamalla yläpaneelista tai kauko-ohjaimesta .
2. Vaihda radiokanavaa painamalla kauko-ohjaimesta lyhyesti  tai . Yksi lyhyt painallus vaihtaa yhden radiokanavan kerrallaan.  
**HUOMAA! Käytä jatkuvaa manuaalista viritystä painamalla laitteesta tai kauko-ohjaimesta pitkään  tai . Viritys pysähtyy, kun vahvan signaalin radiokanava on viritetty.**  
**HUOMAA!**
  - Käytä yläpaneelin äänenvoimakkuuden pyörönappia tai paina kauko-ohjaimesta  säätääksesi äänenvoimakkuutta toiston aikana. Asetettu äänenvoimakkuus näkyy näytössä.
  - Vaihda käytettävissä olevien tilojen välillä painamalla yläpaneelista **MENU**; Treble, Bass, Echo. Käytä yläpaneelin äänenvoimakkuuden pyörönappia tai paina kauko-ohjaimesta  säätääksesi tilan tasoa.
  - Valitse haluttu taajuuskorjaimen esivalinta painamalla kauko-ohjaimesta **EQ**; Pop, Rock, Jazz, Clasical, Flat..



Kun FM-tila kytketään pois ja päälle, viimeksi kuunneltu radiokanava viritetään.

## Käytä microSD-kortin toistoa

Toisto tiedostoja microSD-kortilta, jonka kapasiteetti on enintään 16 GB.



Kaiutin pystyy toistamaan MP3-/WMA-tiedostomuotoja CD:hen verrattavalla äänenlaadulla.



1. Laita microSD-kortti **TF**-tuloliitäntään. Tallennusvälineen pitää sisältää äänitiedostoja. Kaiutin vaihtaa automaattisesti microSD-kortin tuloliitäntään, vaikka toinen tuloliitäntä olisi valittu aiemmin.  
**HUOMAA!**
  - Laita kortti oikein päin.
  - Toisto valitusta mediasta alkaa automaattisesti ensimmäisestä äänitiedostosta. Jos toisto ei käynnisty automaattisesti, käynnistä se painamalla ►►.
2. Vaihda raitaa eteenpäin tai pikakelaa taaksepäin painamalla kauko-ohjaimesta lyhyesti ►► tai ◀◀.  
Toisto microSD-kortilta tapahtuu samalla tavalla kuin toisto USB-tallennusvälineeltä.  
**HUOMAA! Pikakelaa nykyistä raitaa eteenpäin tai taaksepäin painamalla kaiuttimesta tai kauko-ohjaimesta pitkään ►► tai ◀◀.**  
**HUOMAA!**
  - Käytä yläpaneelin äänenvoimakkuuden pyörönappia tai paina kauko-ohjaimesta  säätääksesi äänenvoimakkuutta toiston aikana. Asetettu äänenvoimakkuus näkyy näytössä.
  - Vaihda käytettävissä olevien tilojen välillä painamalla yläpaneelista **MENU**; Treble, Bass, Echo. Käytä yläpaneelin äänenvoimakkuuden pyörönappia tai paina kauko-ohjaimesta  säätääksesi tilan tasoa.
  - Valitse haluttu taajuuskorjaimen esivalinta painamalla kauko-ohjaimesta **EQ**; Pop, Rock, Jazz, Clasical, Flat.

## Yhdistä ulkoinen äänilähde

Liitä esimerkiksi TV tai muu äänilaite kaiuttimeen.

1. Liitä audiojohto kaiuttimen **AUX IN** -tuloliitäntään.
2. Liitä johdon toinen pää yhdistettävän laitteen lähtöliitäntään.
3. Paina yläpaneelista tai kauko-ohjaimesta lyhyesti **MODE** ja valitse **LINE**.
4. Käynnistä toisto ja säädä äänenvoimakkuutta pariliitetystä laitteesta tai kaiuttimesta.  
**HUOMAA!**
  - Käytä yläpaneelin äänenvoimakkuuden pyörönappia tai paina kauko-ohjaimesta  säätääksesi äänenvoimakkuutta toiston aikana. Asetettu äänenvoimakkuus näkyy näytössä.
  - Vaihda käytettävissä olevien tilojen välillä painamalla yläpaneelista **MENU**; Treble, Bass, Echo. Käytä yläpaneelin äänenvoimakkuuden pyörönappia tai paina kauko-ohjaimesta  säätääksesi tilan tasoa. Säädä kaiun tasoa painamalla kauko-ohjaimesta **ECHO-/ECHO+**.
  - Valitse haluttu taajuuskorjaimen esivalinta painamalla kauko-ohjaimesta **EQ**; Pop, Rock, Jazz, Clasical, Flat.

## Liitä muita ulkoisia laitteita

1. Kytke audiojohto 3,5 mm:n **AUX IN** -tuloliitäntään tai 6,3 mm:n **MIC 1**- tai **MIC 2** -tuloliitäntään.
2. Valitse haluttu äänilähde painamalla **MODE**.

## VIANMÄÄRITYS

Ratkaise Partybox-kaiuttimen ongelmat tämän taulukon avulla.



### VAARA!

- **Älä yritä tehdä mitään korjauksia itse. Laitteen muutokset ja ammattitaidottomat korjaukset voivat aiheuttaa henkilövahinkoja tai laitteen vaurioitumisen. Ne saavat myös takuun raukeamaan. Ota sen sijaan yhteyttä huoltoteknikkoon.**
- **Älä avaa laitteen koteloä, henkilövahingon tai laitteen vaurioitumisen vaara.**
- **Laitteessa ei ole käyttäjän huollettavissa olevia osia. Vain valtuutettu henkilöstö saa tehdä huoltoja ja korjauksia. Ota yhteyttä Elvitan tukeen, jos laite tarvitsee korjauksia, tai seuraavissa tapauksissa:**
  - **Laite on altistunut sateelle tai kosteudelle.**
  - **Laite on pudonnut ja vaurioitunut.**
  - **Laite ei toimi oikein tai sen toiminta on muuttunut.**

Ongelma	Ratkaisu
Virta on kytketty, mutta kaiuttimesta ei kuulu ääntä	Tarkista, että kaiutin on liitetty oikein.
	Varmista, ettei äänenvoimakkuutta ole asetettu pienimmälle tasolle
	Varmista, että kaiutin tukee äänitiedostoa
	Liitä kaiutin toiseen laitteeseen eri audiojohdolla
Kaiutin ei kytkeydy päälle	Tarkasta, että virtajohto on kytketty ja virtaa tulee
	Tarkasta, että virtakytkin on asennossa ON
Bluetooth-signaali on keskeytynyt	Etäisyys Bluetooth-laitteen ja kaiuttimien välillä on yli 10 m
Haun aikana Bluetooth-laite löytää useita muita Bluetooth-laitteita	Kaiun (kierron) välttämiseksi älä pidä Bluetooth-laitetta liian lähellä kaiutinta. Odota, että haku on valmis, ja valitse pariliitettävä kaiutin
Mikrofonista ei kuulu ääntä	Kytke mikrofoni <b>MIC 1-</b> tai <b>MIC 2</b> -tuloliitäntään oikein
	Tarkasta, että mikrofonin kytkin on päällä
	Mikrofonin äänenvoimakkuus on pienimmällä tasolla, lisää mikrofonin äänenvoimakkuutta painamalla <b>M.VOL</b> ja +

Ongelma	Ratkaisu
Ongelmat FM-radion kanssa	Vaihda seuraavaan radiokanavaan
	Radiokanavia ei löydy. Vedä FM-antenni pidemmäksi
	Asenna antenni eri kulmaan
Ei ääntä toistettaessa USB/SD-mediaa	Virhe raidan tiedostomuodossa. Tarkasta raidan tiedostomuoto. Yhteensopivat tiedostomuodot ovat MP3 ja WMA
	Laita USB-asema/SD-kortti kunnolla paikalleen
Virhe audiotiedostossa	Tarkasta audiotiedosto ja muokkaa sitä

## TEKNISET TIEDOT

Nettopaino	5,5 kg
Korkeus	616 mm
Leveys	268 mm
Syvyys	271 mm
Akkutyyppi	Litiumioni 7,4 V, 4000 mAh
Akun kesto	Jopa 8 tuntia
Latausaika	6 tuntia
Bluetooth versio	5.0
Bluetooth profiili	A2DP AVRCP
Bluetooth taajuusalue	2,402 - 2,480 GHz
Teho	50 W
Virtalähde	230 V, 50 Hz (AC- sovitin)
Virrankulutus	11,5 W
Virtajohdon pituus	1 m
AUDIO lähtöteho	50 W (RMS)
AUX tuloliitäntä	3,5 mm mini
Mikrofonin tuloliitäntä	6,3 mm
Taajuusominaisuudet	20 Hz - 20 kHz
Särö	10 % tai vähemmän
MP3 bittinopeus	32 - 320 kbps
Bassokaiuttimet	2x8"
Diskantti	1x1"
FM radio	87,5 MHz ~ 108 MHz
USB muoto	FAT16, FAT32
USB tiedostomuoto	MP3, WMA
Mallin tunniste	EPB500

## LESTU ÞETTA!



### VIÐVÖRUN!

Lestu öryggisupplýsingarnar og leiðbeiningarnar áður en þú setur þetta tæki upp eða notar það. Notaðu þessa vöru einungis eins og lýst er í þessum leiðbeiningum. Framleiðandinn er ekki ábyrgur fyrir skemmdum sem verða vegna rangrar notkunar.

### Finndu gerðarkóðann

Gerðarkóðinn er prentaður á merkimiða á tækinu.

## ÖRYGGI

Lesið þessar leiðbeiningar vandlega áður tækið er sett upp og notað. Geymið leiðbeiningarnar nálægt tækinu til síðari nota. Margskonar ábyrgðir munu falla úr gildi ef þessum leiðbeiningum er ekki fylgt.

### Viðvaranir

**HÆTTA!**

Notaðar þegar hættu er á líkamstjóni eða dauða.

**VIÐVÖRUN!**

Notaðar þegar hættu er á líkamstjóni.

**VARÚÐ!**

Notaðar þegar hættu er á því að tækið verði fyrir tjóni.

**ATHUGAÐU!**

Almennar upplýsingar sem þú ættir að vita um.



Gagnlegar ábendingar.

### Ætluð notkun

Tækið er einungis ætlað til heimilisnota innandyra. Öll önnur notkun getur leitt til bilunar og að ábyrgðin falli úr gildi.

## Almennt öryggi



### HÆTTA!

Hætta á alvarlegum meiðslum eða dauða!

- Ekki taka tækið í sundur eða fjarlægja verndarhlífur þess. Hætta er á að verða fyrir raflosti, líkamstjóni og/eða að skemmdir verði á tækinu.
- Haldið tækinu fjarri vatni eða öðrum vökvum því annars er hætta á alvarlegum meiðslum eða dauða.
- Ekki setja tækið upp nálægst eldi eða vatni.
- Ekki nota tækið í iðnaðarumhverfi eða utandyra.
- Ekki setja neina hluti inn í inntökin nema þá sem fylgja með eða aukahluti sem mælt er með fyrir tækið.
- Ekki setja neina leiðandi hluti inn í tengi eða inntök tækisins.
- Ekki nota tækið í þrumuveðri, hætta er á bilun og raflosti.



### HÆTTA!

Reynið ekki að framkvæma neinar viðgerðir sjálf. Sé átt við tækið eða gert við það af öðrum en fagmanni getur það valdið raflosti, meiðslum eða skemmdum á tækinu. Það ógildir einnig ábyrgðina.

Tækið inniheldur enga hluti sem notandinn getur sjálfur þjónustað. Aðeins hæft starfsfólk á að framkvæma viðhald og viðgerðir. Hafið samband við þjónustudeild Elvita ef tækið þarfnast viðgerðar eða í einhverju af þessum tilfellum:

- Tækið hefur verið útsett fyrir rigningu eða raka.
- Tækið hefur fallið niður og skemmst.
- Tækið virkar ekki rétt eða virkni þess er skert.



### HÆTTA!

- Ekki opna hýsingu tækisins, hætta er á líkamstjóni eða skemmdum á tækinu.
- Einungis hæfur rafvirki má fjarlægja raffhlöðuna.
- Einungis má opna tækið til að farga raffhlöðunni.
- Slökkvið og aftengið tækið frá rafveitu áður en það er opnað til að farga raffhlöðunni.



### VIÐVÖRUN!

Hætta á sprengingu!

Ekki útsetja tækið fyrir beinu sólarljósi og haldið tækinu frá hitagjöfum.



**VIÐVÖRUN!****Hætta á rafstuði!**

- Gangið úr skugga um að tengigildi tækisins (stærð öryggis, spennu og tíðni) passi við rafveitutenginguna áður en það er tengt við hana. Ef einhver vafi leikur á þessu þarf að leita ráða hjá viðurkenndum rafvirkja.
- Ekki nota tækið við skilyrði þar sem raki, í rigningu eða nálægt vatni.
- Tryggið að rafmagnssnúran komist ekki í snertingu við neina beitta hluti.

**VIÐVÖRUN!****Hætta á líkamstjóni!**

- Gætið vel að kringumstæðunum við aðstæður þar sem aðgæslu er þörf til að forðast að slys verði á fólki. Þessu tæki tengist breytt og/eða minnkuð skynjun á umhverfishljóðum.
- Ekki dýfa tækinu í vatn eða aðra vökva.
- Stíllíð hljóðstyrkinn á ráðlögð stig í desíbelum (dBA), útsetning við mikinn hávaða getur valdið heyrnarskerðingu og heyrnartapi. Hámarks hljóðþrýstingsstig þessa tækis er 93 dBA þegar mælt við fjarlægð sem er 1 metri.
- Aftengið frá rafmagni ef tækið hefur verið útsett fyrir vatni eða öðrum vökvum.
- Ekki setja tækið nálægt rafsegulgeislun eða tækjum eins og mögnurum.
- Ekki útsetja tækið, jafnvel þegar slökkt er á því, fyrir hitastigi yfir 45 °C eða undir 0 °C. Það getur skemmt innri íhluti tækisins.
- Ekki hylja tækið með neinu efni, ónóg loftræsting getur valdið ofhitnun og/eða styttri endingartíma tækisins.
- Ekki setja tækið á staði þar sem ryk safnast upp.

**VIÐVÖRUN!**

- Ekki opna hýsingu fjarstýringarinnar, nema til að opna rafhlöðuhólfið. Fjarstýringin er leysitæki í flokki 1.
- Röng notkun rafhlaðanna getur valdið leka á raflausn eða sprengingu.
- Efni sem leka úr rafhlöðunum geta valdið tæringu. Ef það verður efnaleki skal fjarlægja hann úr tækinu með klút.
- Ekki nota aðra gerð af rafhlöðum með ólíkum eiginleikum.
- Ekki nota gamlar og nýjar rafhlöður saman, hætta er á leka á raflausn úr gömlu rafhlöðunni.
- Fjarlægjið rafhlöðurnar um leið og þær eru tómar.

**VARÚÐ!**

- Gangið úr skugga um að allar snúrutengingar séu tengdar á öruggan og réttan hátt.
- Ekki kveikja og slökkva of oft á tækinu.
- Slökkvið á tækinu og aftengið það frá rafveitu ef ekki á að nota það í langan tíma.
- Ekki toga í snúrurnar, togið frekar í tenglana þegar þeir eru aftengdir frá tækinu og/eða rafveitu.
- Ekki binda snúrurnar í knippi eða vefja þær saman.
- Ekki láta snúrurnar verða fyrir vélrænu álagi eða skemmdum.
- Setjið tækið upp á sléttu, stöðugu yfirborði.
- Forðist að tækið falli eða verði fyrir höggi.

**VARÚÐ!**

- Setjið 1,5 V, AAA rafhlöður í fjarstýringuna þannig að pólarnir, + og –, séu samsvarandi og á tækinu.
- Skiptið rafhlöðunum út með nýjum ef drægni fjarstýringarinnar minnkar.
- Fjarlægjið rafhlöðurnar úr fjarstýringunni ef hún verður ekki notuð í langan tíma.

**ATHUGAÐU!**

Rafhlöðurnar sem fylgja tækinu gætu verið með styttri endingartíma vegna geymsluskilyrða.

## Öryggi fyrir börn og fólk með fötlun

**HÆTTA!**

**Hætta á alvarlegum meiðslum eða dauða!**

- **Haldið börnum yngri en 8 ára gömlum frá tækinu nema þau séu undir stöðugu eftirliti.**
- **Ekki láta neinar snúrir hanga lausar og aðgengilegar börnum, þegar tækið er í notkun eða í geymslu. Hætta er á kyrkingu og að börn togi í snúrir tækisins sem leiði til líkamstjóns.**
- **Tryggið að börn setji ekki neina hluti inn í tækið, hætta er á rafstuði.**
- **Haldið öllu umbúðaefti fjarri börnum, hætta er á köfnun.**

**VIÐVÖRUN!**

Hætta á líkamstjóni!

- Þrif og aðgerðir sem notandinn getur framkvæmt sjálfur mega ekki vera framkvæmdar af börnum án eftirlits.
- Ekki láta börn vera í miklum hávaða og nálægt tækinu. Mikill hávaði getur valdið heyrnarskerðingu og heyrnartapi.

## Förgun



### VIÐVÖRUN!

- Einungis hæfur rafvirki má fjarlægja rafhlöðuna.
- Einungis má opna tækið til að farga rafhlöðunni.



Þetta tæki inniheldur innbyggða lífjumrafhlöðu, 7,4 V, 4000 mAh, og 1,5 V, AAA rafhlöður. Fjarlægjið rafhlöðurnar áður en tækinu er fargað.

Evróputilskipun fyrir rafhlöður 2006/66/EB segir að ekki sé leyfilegt að henda rafhlöðum með heimilisúrgangi. Þær geta innihaldið efni sem eru skaðleg umhverfinu. Hægt er að afhenda tómar rafhlöður til staðbundinna, almennra söfnunarstöðva eða staðbundinnar endurvinnslustöðvar. Til að forðast ofhitnun vegna skammhlaups verður að fjarlægja lífjumrafhlöður úr tækinu og verja þarf skautin með einangrunarlímbandi eða einhverjum öðrum ráðstöfunum gegn skammhlaupi.

Fargaðu umbúðum á umhverfisvænan hátt. Með því setja umbúðir í endurvinnslu samkvæmt reglum lands og staðar er hægt að draga úr notkun hráefna og magni úrgangs í landfyllingum.

Þetta tæki er merkt í samræmi við Evróputilskipun 2012/19/ESB, rafmagns- og rafeindatækjaúrgangur (WEEE). Táknið á tækinu eða á umbúðum þess gefur til kynna að ekki skuli meðhöndla það sem heimilisúrgang. Í staðinn skal afhenda það til viðeigandi söfnunarstöðvar fyrir endurvinnslu rafmagns- og rafeindatækjaúrgangs.

Með því að tryggja rétta förgun tækisins hjálpar þú við að koma í veg fyrir mögulega neikvæðar afleiðingar fyrir umhverfið og heilsu manna, sem að öðrum kosti gætu orðið vegna óviðeigandi meðhöndlunar úrgangs vegna þessa tækis. Til að fá nánari upplýsingar um endurvinnslu þessa tækis skaltu hafa samband við viðkomandi bæjaryfirvöld sem sjá um sorphirðu, heimilissorpþjónustu eða verslunina þar sem þú keyptir tækið.

## Fjarlægjið rafhlöðurnar fyrir förgun



### HÆTTA!

- Einungis hæfur rafvirki má fjarlægja rafhlöðuna.
- Einungis má opna tækið til að farga rafhlöðunni.
- Slökkvið og aftengið tækið frá rafveitu áður en það er opnað til að farga rafhlöðunni.
- Efni sem leka úr rafhlöðunum geta valdið tæringu. Ef það verður efnaleki skal fjarlægja hann úr tækinu með klút.



### VIÐVÖRUN!

Ekki opna hýsingu fjarstýringarinnar, nema til að opna rafhlöðuhólfið. Fjarstýringin er leysitæki í flokki 1.

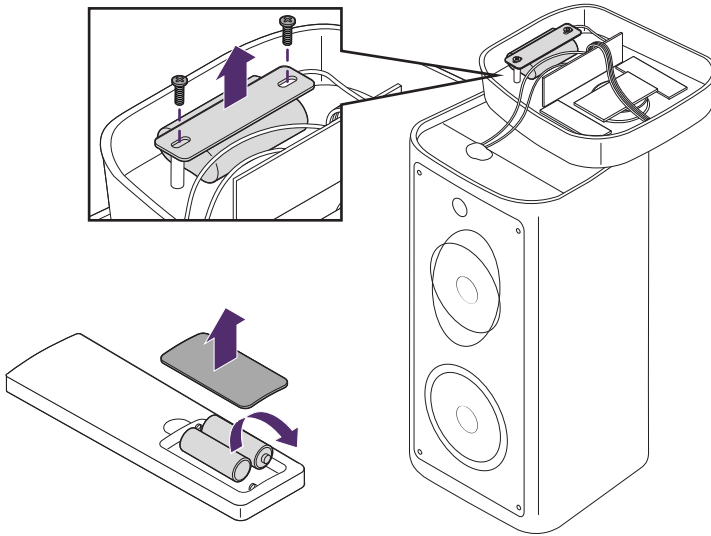

### Fjarlægjið rafhlöðuna úr hátalaranum

1. Slökkvið á og aftengið hátalarann frá rafveitu.
2. Losið skrufurnar fjórar á stjórnbörðinu ofan á og lyftið því upp.
3. Losið skrufurnar tvær sem halda rafhlöðunni í stað.
4. Aftengið snúrurnar frá rafhlöðunni.
5. Fargið rafhlöðunni á staðbundinni, almennri söfnunarstöð eða staðbundinni endurvinnslustöð. Sjá hluti "Förgun", síða 147.

### Fjarlægjið rafhlöðurnar úr fjarstýringunni

1. Slökkvið á og aftengið hátalarann frá rafveitu.
2. Opnið rafhlöðuhólfið aftan á fjarstýringunni.
3. Fjarlægjið rafhlöðurnar úr rafhlöðuhólfinu.
4. Fargið rafhlöðunni á staðbundinni, almennri söfnunarstöð eða staðbundinni endurvinnslustöð. Sjá hluti "Förgun", síða 147.

## Takið Partybox hátalarann úr umbúðunum



**HÆTTA!**

**Haldið öllu umbúðaefti fjarri börnum, hættu er á köfnun.**

Athugaðu hvort skemmdir séu á umbúðunum og tækinu. Ef umbúðirnar eða tækið er skemmt skaltu hafa samband við flutningsaðilann og smásöluaðilann þar sem tækið var keypt.

## YFIRLIT OG AUKAHLUTIR

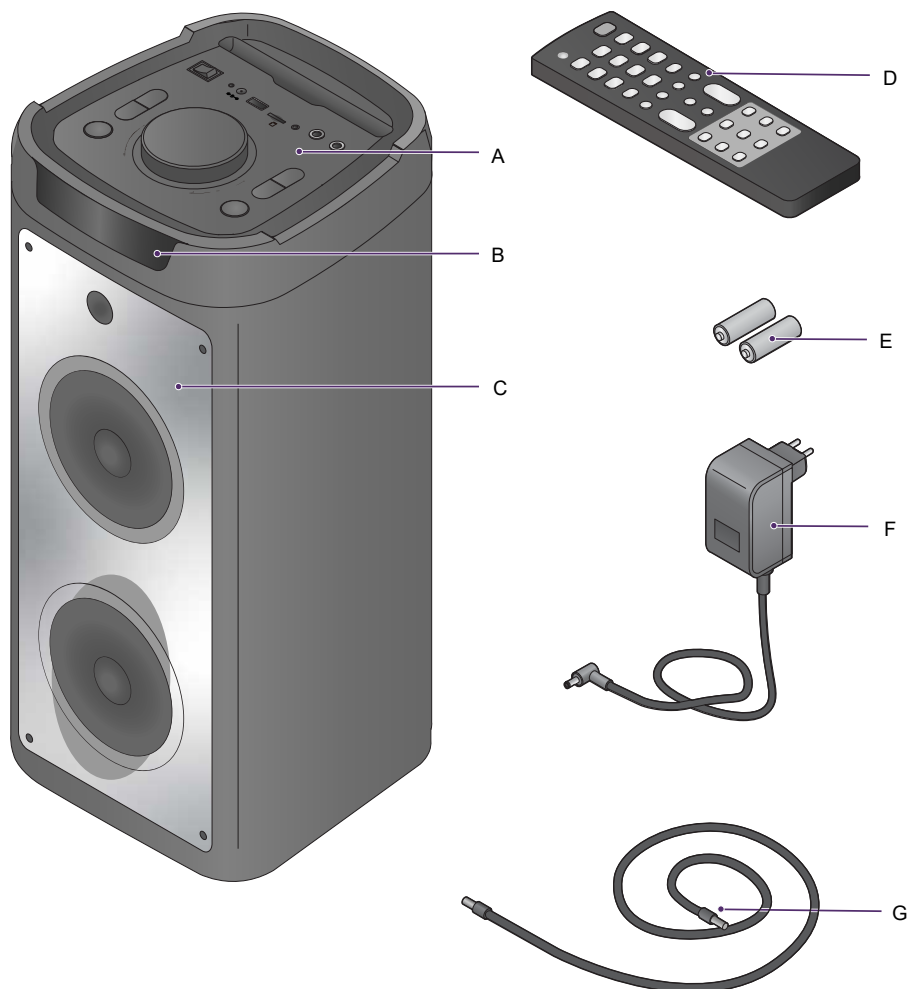

- A** Stjórnborð ofan á
- B** Skjár
- C** Hátalari
- D** Fjarstýring

- E** 1,5 V, AAA rafhlöður
- F** Straumbreytir
- G** Hljóðsnúra (3,5 mm)

# NOTKUN PARTYBOX HÁTALARANS

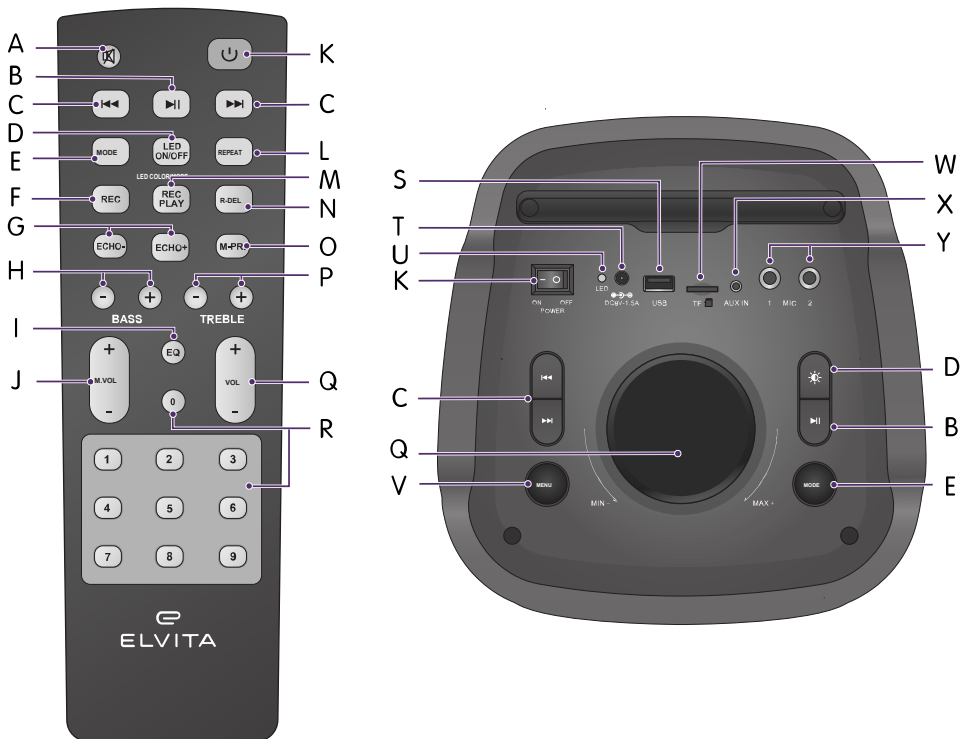

## Stýringar

Notið fjarstýringuna eða stjórnborðið ofan á til að stjórna hátalaranum.



## Hnappaáðgerðir

Hnappur	Tákn	Aðgerð
<b>A.</b> Slökkva á hljóði		Kveikja/slökkva á hljóði
<b>B.</b> Spila/gera hlé		<ul style="list-style-type: none"> <li>Spila, gera hlé eða stöðva spilun</li> <li>Hefja sjálfvirka leit og geyma allar FM rásir sem finnast</li> </ul>

Hnappur	Tákn	Aðgerð
C. Fyrri/næsta	⏪ ⏩	<ul style="list-style-type: none"> <li>Hoppið til fyrri/næsta lags eða skiptið á fyrri/næstu geymda FM rás</li> <li>Ýtt lengi: Spólið hratt áfram/afturábak eða stillið næstu/fyrri FM rás handvirkt</li> </ul>
D. LED-ljós	Fjarstýring: <b>LED ON/OFF</b> Stjórnborð ofan á: 	<ul style="list-style-type: none"> <li>Ýtt stutt: Veljið lit LED-ljósa.</li> <li>Ýtt lengi: Veljið LED-ljósastillingu eða slökkvið á LED-ljósum</li> </ul>
E. Stilling	<b>MODE</b>	<ul style="list-style-type: none"> <li>Skiptið um uppsprettu hljóðinntaks (Bluetooth, FM útvarp, AUX, USB og microSD)</li> <li>Ýtið lengi í um 3 sekúndur til að kveikja/slökkva á hljóðkvaðningum</li> </ul>
F. Upptaka	<b>REC</b>	Hefjið upptöku á USB drif eða microSD.
G. Bergmál -/+	<b>ECHO-/ECHO+</b>	Bergmálsstyrk breytt
H. Bassi -/+	<b>BASS - +</b>	Bassastyrk breytt
I. Tónjafnari	<b>EQ</b>	Skiptið um tónjafnarastillingu (pop, rock, jazz, clasical, flat)
J. Hljóðstyrkur hljóðnema	<b>M.VOL</b>	Hljóðstyrk hljóðnema breytt
K. Kveikja/slökkva	Stjórnborð ofan á: <b>POWER</b> Fjarstýring: 	Stjórnborð ofan á: Kveikja/slökkva á hátalara Fjarstýring: <ul style="list-style-type: none"> <li>Ýtt stutt: Kveikja/slökkva á LED-ljósaborði</li> <li>Ýtt lengi: Kveikja/slökkva á reiðuham</li> </ul>
L. Endurtaka	<b>REPEAT</b>	Endurtaka 1 lag

Hnappur	Tákn	Aðgerð
<b>M.</b> Uppt. spilun	<b>REC PLAY</b>	Spila upptökuna
<b>N.</b> Uppt.-eyða	<b>R-DEL</b>	Eyða upptökunni
<b>O.</b> Hljóðn.-forg.	<b>M-PRI</b>	Slökkva/kveikja á forgangi hljóðnema. <ul style="list-style-type: none"> <li>Ýtið á <b>M-PRI</b> til að slökkva á hljóði og heyra í staðinn hljóðið frá hljóðnemanum. <b>PON</b> er sýnt.</li> <li>Ýtið aftur til að slökkva á forganginum og hljóðnemin mun heyrast á sama tíma og tónlistin.</li> </ul>
<b>P.</b> Diskant -/+	<b>TREBLE - +</b>	Styrk diskants breytt
<b>Q.</b> Snúningshnappur	-	Hækka/lækka hljóðstyrk
<b>R.</b> Tölustafir	<b>0,1,2,3,4,5,6,7,8,9</b>	Veljið lag með því að nota tölustafina. Til að velja lag með tveimur tölustöfum, t.d. lag 10, ýtið fyrst á hnapp 1 og síðan á hnapp 0.
<b>S.</b> USB	<b>USB</b>	Inntak USB drifs
<b>T.</b> Inntak straumbreytis	<b>DC9V-1.5A</b>	Aflinntak straumbreytis
<b>U.</b> Hleðsluvísir	<b>LED</b>	Hleðsluvísir fyrir afl/rafhlöðu
<b>V.</b> Valmynd	<b>MENU</b>	<ul style="list-style-type: none"> <li>Skiptið á milli stillinga (diskant, bassi, bergmál, hljóðnemi)</li> <li>Notið snúningshnappinn til að breyta styrk stillingarinnar</li> </ul> <p><b>Ýtið lengi í meira en 3 sekúndur: Endurstilla verksmiðjustillingar hátalarans.</b></p>
<b>W.</b> MicroSD inntak	<b>TF</b>	Spilun af microSD korti



Hnappur	Tákn	Aðgerð
X. AUX inntak (3,5 mm)	AUX IN	Nota til að tengja við ytri hljóðuppsprettu
Y. Hljóðnemainntak 1 og 2 (6,3 mm)	MIC	Inntak fyrir hljóðnema 1 og 2.

## Grunnaðgerðir

### Hleðsla Partybox hátalarans

Hlaðið Partybox hátalarann fyrir fyrstu notkun.



#### HÆTTA!

Ekki setja neina aðra hluti en meðfylgjandi rafmagnssnúru inn í rafmagnsinntakið.



#### VIÐVÖRUN!

Gangið úr skugga um að tengigildi tækisins (stærð öryggis, spenna og tíðni) passi við rafveitutenginguna áður en það er tengt við hana. Ef einhver vafi leikur á þessu þarf að leita ráða hjá viðurkenndum rafvirkja.

- Notkunarspenna tækisins er 230 V, 50 Hz.
  - Rafhlaðan er fullhlaðinn eftir 6 klukkustundir.
1. Tengid straumbreytinn við rafveitutenginguna og í rafmagnsinntakið á stjórnboðinu ofan á. Hátalarinn hleður sig. LED-vísirinn verður grænn þegar hátalarinn er fullhlaðinn. Rafhlaðan er fullhlaðinn eftir 6 klukkustundir.
 

**ATHUGAÐU! Hlaðið hátalarann þegar:**

    - LED-vísirinn er rauður
    - hljóðið er bjagað
    - hljóðið er veikt
    - hátalarinn slekkur á sér

**ATHUGAÐU! Þegar keyrt er á rafhlöðuafli er spilunartíminn um 2 - 8 klukkustundir, eftir stilltum hljóðstyrk.**

## Kveikt og slökkt á hátalaranum



### HÆTTA!

Gangið úr skugga um að tengigildi tækisins (stærð öryggis, spenna og tíðni) passi við rafveitufenginguna áður en það er tengt við hana. Ef einhver vafi leikur á þessu þarf að leita ráða hjá viðurkenndum rafvirkja.



### VARÚÐ!

Slökkvið á tækinu og aftengið það frá rafveitu ef ekki á að nota það í langan tíma.

### Kveikt og slökkt á hátalaranum

1. Tengjið hátalarann við rafveitu eða aftengið straumbreytinn frá hátalaranum og notið rafmagnið úr innbyggðu rafhlöðunni.  
**ATHUGAÐU! Það kviknar á LED-skjánum og LED-vísinum þegar kviknar á hátalaranum.**
2. Ýtið á - á stjórnborðinu ofan á til að kveikja á hátalaranum.  
Snúðið hljóðstyrkshnappinn til að breyta hljóðstyrknum.
3. Ýtið á o á stjórnborðinu ofan á til að slökkva á hátalaranum.  
**ATHUGAÐU! Ef tækið verður ekki notað í langan tíma, ýtið á OFF og slökkvið á hátalaranum og aftengið straumbreytinn frá rafmagnsinnstungunni.**

### Farið í reiðuham

1. Ýtið á og haldið  $\cup$  á fjarstýringunni til að fara í reiðuham.
2. Ýtið á  $\cup$  á fjarstýringunni til að hætta í reiðuham.

## Notkun Bluetooth stillingar



Hátalarinn getur tengst við annað tæki með Bluetooth innan sviðs sem er 10 metrar.

1. Ýtið á **MODE** og veljið **Blue** á hátalaranum til að kveikja á Bluetooth stillingu.  
**Blue** blikkar hægt á skjánum og tækið er tilbúið fyrir pörun.
2. Kveikið á Bluetooth stillingu hins tækisins.
3. Veljið heiti hátalarans á tækinu sem á að tengja við hátalarann.  
Tengingin er stöðug þegar **Blue** blikkar ekki lengur.  
**ATHUGAÐU! Ef krafist er aðgangsorðs á tækinu sem vill tengjast hátalaranum, sláið þá inn 0000.**

4. Hefjið spilun á paraða tækinu og stillið hljóðstyrkinn á því eða breytið hljóðstyrknum á hátalaranum.

Hátalarinn mun framkalla hljóðið úr paraða tækinu.

#### **ATHUGAÐU!**



- Notið hljóðstyrkshnappinn á stjórnborðinu ofan á eða ýtið á  á fjarstýringunni til að breyta hljóðstyrknum við spilun. Stilltur hljóðstyrkur er sýndur á skjánum.
- Ýtið á **MENU** á stjórnborðinu ofan á til að fara í gegnum tiltækar stillingar hverja á eftir annari; Treble, Bass, Echo. Snúið hljóðstyrkshnappinum á stjórnborðinu ofan á eða ýtið á  á fjarstýringunni til að breyta styrk stillingarinnar.
- Ýtið á **EQ** á fjarstýringunni til að velja þá forstillingu á tónjafnaranum sem óskað er; Pop, Rock, Jazz, Clasical, Flat.

**ATHUGAÐU!** Þegar hátalarinn hefur verið tengdur með Bluetooth við annað tæki tengist hann sjálfkrafa þegar byrjað er að spila tónlist aftur.

5. Slökkvið á Bluetooth stillingu á tækinu eða á hátalaranum til að stöðva spilun í Bluetooth stillingu.

## Notkun TWS tengingar

Aðeins er hægt að nota **True wireless stereo (TWS)** Bluetooth tengingu milli tveggja hátalara sem eru af samskonar gerð. Notið aðgerðina til að endurframkalla raunverulegan víðóma hljóm með hátölurinum og pörðu Bluetooth tæki.

1. Kveikið á Bluetooth á tækinu sem valið er til að para við hátalarana.
2. Kveikið á báðum hátölurum, sjá hluti "Kveikt og slökkt á hátalaranum", síða 154.
3. Ýtið á **MODE** og veljið **Blue** á hátalaranum.  
Kveikt er á Bluetooth stillingu. **Blue** blikkar hægt á skjánum og tækið er tilbúið fyrir pörun.
4. Ýtið og haldið  í 2 sekúndur á einum af hátölurinum.  
Leitin að hinum hátalaranum hefst. **SLAV** blikkar á skjánum.  
Báðir hátalarar parast sjálfkrafa við hvorn annan. **SLAV** er sýnt.  
Einn hátalari framkallar vinstri rásina og hinn þá hægri.  
**ATHUGAÐU! Blue er sýnt á aðalhátalaranum. SLAV er sýnt á aukahátalaranum.**
5. Ef enginn hátalari er tengdur með Bluetooth við ytra tæki, tengið valið ytra tæki og kveikið á tónlist, sjá hluti "Notkun Bluetooth stillingar", síða 154.  
Tónlist spilast samfimis úr báðum hátölurum í raunverulegum víðóma hljóm með Bluetooth.
6. Ýtið á og haldið  til að hætta við TWS pörunarstillingu.  
**ATHUGAÐU! Ef einn af hátölurinum tveimur er þegar paraður við annan hátalara þá verður fyrst að hætta við TWS pörunarstillinguna. Annars er ekki hægt að para hátalarana tvo á árangursríkan hátt.**



## Notkun afspilunar af USB

Spilið skrár af USB drifi með rými allt að 16 GB.

Hátalarinn getur spilað MP3/WMA snið í hljómgæðum sem eru sambærileg við geisladisk.



1. Setjið USB drif í **USB** tengið á stjórnborðinu ofan á. USB drifið verður að innihalda hljóðskrár á MP3/WMA sniði. Hátalarinn skiptir sjálfkrafa á inntak USB drifs jafnvel þótt annað inntak hafi áður verið valið.

#### **ATHUGAÐU!**

- Spilun af völdum miðli hefst sjálfkrafa með fyrstu hljóðskránni. Ef spilun hefst ekki sjálfkrafa, ýtið á  til að hefja hana.
  - Hátalarinn skiptir sjálfkrafa á inntak USB drifs jafnvel þótt annað inntak hafi áður verið valið.
2. Ýtið stutt á  eða  á fjarstýringunni til að hoppa til fyrra eða næsta lags. Spilun með USB drifi er eins og spilun af microSD.

**ATHUGAÐU! Ýtið lengi á  eða  á hátalaranum eða fjarstýringunni til að spóla hratt áfram eða afturábak í núverandi lagi.**

#### **ATHUGAÐU!**

- Notið hljóðstyrkshnappinn á stjórnborðinu ofan á eða ýtið á  á fjarstýringunni til að breyta hljóðstyrknum við spilun. Stílltur hljóðstyrkur er sýndur á skjánum.
- Ýtið á **MENU** á stjórnborðinu ofan á til að fara í gegnum tiltækar stillingar hverja á effir annarri; Treble, Bass, Echo. Snúið hljóðstyrkshnappinn á stjórnborðinu ofan á eða ýtið á  á fjarstýringunni til að breyta styrk stillingarinnar.
- Ýtið á **EQ** á fjarstýringunni til að velja þá forstillingu á tónjafnarannum sem óskað er; Pop, Rock, Jazz, Clasical, Flat.

## **Notkun afspilunar með hljóðnema**

Tengið einn eða tvo hljóðnema við Partybox hátalarann.

1. Setjið hljóðnemasnúruna (fylgir ekki með) í **MIC 1** og/eða **MIC 2** inntakið á stjórnborðinu ofan á.
2. Ýtið á **M.VOL +/-** á fjarstýringunni til að breyta hljóðstyrknum.

#### **ATHUGAÐU!**

- Ýtið á **ECHO-/ECHO+** til að breyta styrk bergmáls.
- Ýtið á **M-PRI** til að slökkva á hljóði og heyra í staðinn hljóðið frá hljóðnemanum. Ýtið á **M-PRI** aftur til að kveikja á spilun tónlistar.

## **Upptaka á USB drif eða microSD kort úr tengdum hljóðnema**

Takið upp hljóð úr hljóðnema á MP3 sniði á tengt USB drif eða microSD kort.

Það verður að vera laust pláss á USB drifinu og á microSD kortinu.

1. Setjið microSD kort í **TF** kortainntakið á stjórnborðinu ofan á eða USB drif í USB inntakið á stjórnborðinu ofan á.  
**ATHUGAÐU! Setjið microSD kortið inn í rétta stefnu.**
2. Tengjið hljóðnema í **MIC 1** eða **MIC 2**.
3. Kveikið á hátalaranum, sjá hluti "Kveikt og slökkt á hátalaranum", síða 154.
4. Ýtið stutt á **MODE** til að velja uppsprettu af microSD eða USB drifi.
5. Ýtið á **REC** á fjarstýringunni til að tala eða syngja í hljóðnemann.  
Upptaka hljóðsins úr hljóðnemanum í hljóðskrána á microSD eða USB drifi hefst.
6. Ýtið á **REC PLAY** á fjarstýringunni til að spila upptekið hljóð.  
**ATHUGAÐU!**
  - Notið hljóðstyrkshnappinn á stjórnborðinu ofan á eða ýtið á **+** á fjarstýringunni til að breyta hljóðstyrknum við spilun. Stilltur hljóðstyrkur er sýndur á skjánum.
  - Ýtið á **MENU** á stjórnborðinu ofan á til að fara í gegnum tiltækar stillingar hverja á effir annarri; Treble, Bass, Echo. Snúið hljóðstyrkshnappinum á stjórnborðinu ofan á eða ýtið á **+** á fjarstýringunni til að breyta styrk stillingarinnar.
  - Ýtið á **EQ** á fjarstýringunni til að velja þá forstillingu á tónjafnaranum sem óskað er; Pop, Rock, Jazz, Clasical, Flat.

Til að eyða upptöku af microSD eða USB drifi, ýtið á **R-DEL** á fjarstýringunni.

## Notkun FM útvarps



### Kveikið á FM útvarpi



1. Kveikið á hátalaranum, sjá hluti "Kveikt og slökkt á hátalaranum", síða 154.
2. Ýtið á **MODE** á stjórnborðinu ofan á og veljið hljóðuppsprettu FM útvarps.  
Á skjánum kviknar á FM vísi og tíðnitölu.





**Framlengið FM loftnetið eins mikið og hægt er til að fá bestu útvarpsmóttöku.**

## Leitað að útvarpsrásum og þær geymdar

1. Ýtið á  á stjórnborðinu efst eða á fjarstýringunni til að leita sjálfvirktt að tiltækum útvarpsrásum og geyma þær í minni hátalarans.
2. Ýtið stutt á  eða  á fjarstýringunni til að breyta um útvarpsrás. Skipt er um útvarpsrás með því að ýta einu sinni stutt.

**ATHUGAÐU! Ýtið lengi á  eða  á einingunni eða fjarstýringunni til að nota samfellda handvirka leit. Leit stöðvast þegar útvarpsrás með góðu merki finnst.**  
**ATHUGAÐU!**



- Notið hljóðstyrkshnappinn á stjórnborðinu ofan á eða ýtið á  á fjarstýringunni til að breyta hljóðstyrknum við spilun. Stílltur hljóðstyrkur er sýndur á skjánum.
- Ýtið á **MENU** á stjórnborðinu ofan á til að fara í gegnum tiltækar stillingar hverja á eftir annarri; Treble, Bass, Echo. Snúið hljóðstyrkshnappinum á stjórnborðinu ofan á eða ýtið á  á fjarstýringunni til að breyta styrk stillingarinnar.
- Ýtið á **EQ** á fjarstýringunni til að velja þá forstillingu á tónjafnaranum sem óskað er; Pop, Rock, Jazz, Clasical, Flat.



Þegar slökkt er og kveikt á FM stillingu er stíllt á þá útvarpsrás sem síðast var hlustað á.



## Spilun af microSD korti

Spilið skrár af microSD korti með rými allt að 16 GB.

Hátalarinn getur spilað MP3/WMA snið í hljómgæðum sem eru sambærileg við geisladisk.



1. Setjið microSD kort inn í **TF** inntakið. Miðillinn verður að innihalda hljóðskrár. Hátalarinn skiptir sjálfkrafa á inntak microSD jafnvel þótt annað inntak hafi áður verið valið.  
**ATHUGAÐU!**
  - Setjið kortið inn í rétta stefnu.
  - Spilun af völdum miðli hefst sjálfkrafa með fyrstu hljóðskránni. Ef spilun hefst ekki sjálfkrafa, ýtið á  til að hefja hana.
2. Ýtið stutt á  eða  á fjarstýringunni til að breyta í næsta lag eða fara til baka. Spilun með microSD er eins og spilun af USB drifi.

**ATHUGAÐU! Ýtið lengi á  eða  á hátalaranum eða fjarstýringunni til að spóla hratt áfram eða afturábak í núverandi lagi.**  
**ATHUGAÐU!**

- Notið hljóðstyrkshnappinn á stjórnborðinu ofan á eða ýtið á  á fjarstýringunni til að breyta hljóðstyrknum við spilun. Stílltur hljóðstyrkur er sýndur á skjánum.
- Ýtið á **MENU** á stjórnborðinu ofan á til að fara í gegnum tiltækar stillingar hverja á eftir annarri; Treble, Bass, Echo. Snúið hljóðstyrkshnappinum á stjórnborðinu ofan á eða ýtið á  á fjarstýringunni til að breyta styrk stillingarinnar.
- Ýtið á **EQ** á fjarstýringunni til að velja þá forstillingu á tónjafnaranum sem óskað er; Pop, Rock, Jazz, Clasical, Flat.

## Ytri hljóðuppspretta tengd

Tengið t.d. sjónvarp eða annað hljóðtæki við hátalarann.

1. Setjið hljóðsnúruna í **AUX IN** inntak hátalarans.
2. Setjið hinn enda snúrunnar í úttakið á tækinu sem á að tengja.
3. Ýtið stutt á **MODE** á stjórnborðinu ofan á eða á fjarstýringunni og veljið **LINE**.
4. Hefjið spilun og breytið hljóðstyrknum á paraða tækinu eða á hátalaranum.  
**ATHUGAÐU!**
  - Notið hljóðstyrkshnappinn á stjórnborðinu ofan á eða ýtið á  á fjarstýringunni til að breyta hljóðstyrknum við spilun. Stilltur hljóðstyrkur er sýndur.
  - Ýtið á **MENU** á stjórnborðinu ofan á til að fara í gegnum tiltækar stillingar hverja á eftir annarri; Treble, Bass, Echo. Snúið hljóðstyrkshnappinum á stjórnborðinu ofan á eða ýtið á  á fjarstýringunni til að breyta styrk stillingarinnar. Ýtið á **ECHO-/ECHO+** á fjarstýringunni til að breyta styrk bergmáls.
  - Ýtið á **EQ** á fjarstýringunni til að velja þá forstillingu á tónjafnaranum sem óskað er; Pop, Rock, Jazz, Clasical, Flat.

## Önnur ytri tæki tengd

1. Setjið hljóðsnúru í 3,5 mm **AUX IN** inntakið eða í 6,3 mm **MIC 1** eða **MIC 2** inntak.
2. Ýtið á **MODE** til að velja þá hljóðuppsprettu sem óskað er.

## BILANAGREINING

Notið þessa töflu til að leysa vandamál með Partybox hátalarann.



### HÆTTA!

- **Reynið ekki að framkvæma neinar viðgerðir sjálf. Sé átt við tækið eða gert við það af öðrum en fagmanni getur það valdið meiðslum eða skemmdum á tækinu. Það ógildir einnig ábyrgðina. Hafið þess í stað samband við tækniþjónustuaðila.**
- **Ekki opna hýsingu tækisins, hætta er á líkamstjóni eða skemmdum á tækinu.**
- **Tækið inniheldur enga hluti sem notandinn getur sjálfur þjónustað. Aðeins hæft starfsfólk á að framkvæma viðhald og viðgerðir. Hafið samband við þjónustudeild Elvita ef tækið þarfnast viðgerðar eða í einhverju af þessum tilfellum:**
  - Tækið hefur verið útsett fyrir rigningu eða raka.
  - Tækið hefur fallið niður og skemmst.
  - Tækið virkar ekki rétt eða virkni þess er skert.

Vandamál	Lausn
Kveikt er á rafmagni en ekkert hljóð kemur úr hátalaranum	Athugið að hátalarinn sé rétt tengdur
	Athugið að ekki sé stillt á lægsta hljóðstyrkinn
	Athugið hvort hljóðskráin sé studd af hátalaranum
	Tengið hátalarann við annað tæki með annarri hljóðsnúru
Það kviknar ekki á hátalaranum	Athugið að rafmagnssnúran sé í sambandi og að rafmagn sé á
	Athugið að aflrofinn sé á ON
Truflun er á Bluetooth merki	Fjarlægðin á milli Bluetooth tækisins og hátalarans er meiri en 10 m
Við leitina finnur Bluetooth tækið nokkur önnur Bluetooth tæki	Til að forðast enduróm skal ekki halda Bluetooth tækinu of nálægt hátalaranum. Bíðið eftir að leitinni ljúki og veljið hátalarann sem á að para
Það er ekkert hljóð frá hljóðnemanum	Tengið hljóðnemann við <b>MIC 1</b> eða <b>MIC 2</b> inntakið á réttan hátt
	Athugið að kveikt sé á hljóðnemanum
	Hljóðstyrkur hljóðnema er á lægsta styrk, ýtið á <b>M.VOL</b> og + til að hækka hljóðstyrk hljóðnemans



Vandamál	Lausn
Vandamál með FM útvarp	Skiptið yfir á næstu útvarpsrás
	Ekki er hægt að finna útvarpsrásirnar. Lengið FM loftnetið
	Setjið loftnetið við annað horn
Ekkert hljóð þegar spilað er af USB/SD miðli	Villa forsniði lags. Athugið forsnið lagsins. Samhæf forsnið fyrir lög eru MP3 og WMA
	Setjið USB / SD kort rétt í
Villa í hljóðskrá	Athugið og breytið hljóðskránni

## TÆKNILÝSING

Nettó þyngd	5,5 kg
Hæð	616 mm
Breidd	268 mm
Dýpt	271 mm
Tegund rafhlöðu	Lítíum 7,4 V, 4000 mAh
Rafhlöðuending	Allt að 8 klukkustundir
Hleðslutími	6 klukkustundir
Bluetooth útgáfa	5.0
Bluetooth snið	A2DP, AVRCP
Bluetooth freiquibil	2,402 - 2,480 Ghz
Orka	50 W
Raftenging	230 V, 50 Hz (AC millistykki)
Orkunotkun	11,5 W
Lengd rafmagnssnúru	1 m
AUDIO úttaksafli	50 W (RMS)
AUX inntak	3,5 mm míní
Hljóðnemainntak	6,3 mm
Tíðnieiginleikar	20 Hz - 20 kHz
Þjögun	10% eða minni
MP3 bitahraði	32 - 320 kbps
Bassahátalarar	2x8"
Hátfíðni	1x1"
FM útvarp	87,5 MHz ~ 108 MHz
USB snið	FAT16, FAT32
USB skráasnið	MP3, WMA
Gerðarauðkenni	EPB500



ELVITA

## **elon**GROUP

Elvita products are distributed and marketed by  
Elon Group AB.

Elon Group AB Bäcklundavägen 1 | 702 03

Örebro Sweden

ELON GROUP | +46(0)10-220 40 00 |

ELONGROUP.SE

Support and service: ELVITA.SE

